

*If you have questions or comments, contact us.  
Pour toute question ou tout commentaire, nous contacter.  
Si tiene dudas o comentarios, contáctenos.*

**1-800-4-DEWALT • [www.dewalt.com](http://www.dewalt.com)**

**INSTRUCTION MANUAL  
GUIDE D'UTILISATION  
MANUAL DE INSTRUCCIONES**

INSTRUCTIVO DE OPERACIÓN, CENTROS DE SERVICIO Y PÓLIZA DE GARANTÍA. **ADVERTENCIA:** LÉASE ESTE INSTRUCTIVO ANTES DE USAR EL PRODUCTO.

**DEWALT®**

**DCV581H**

**18V NiCd/20 V Max\* Li-Ion 2-Gallon Corded/Cordless Wet/Dry Vacuum**

**Aspirateur avec/sans fil, sec/humide, 2 gallons, 18 V NiCd/20 V Li-Ion Max\***

**Aspiradora en húmedo/seco con cable/inalámbrica de 2 galones de 18 V NiCd/20 V Max\* de iones de litio (Li-Ion)**



### Definitions: Safety Guidelines

The definitions below describe the level of severity for each signal word. Please read the manual and pay attention to these symbols.

**⚠ DANGER:** Indicates an imminently hazardous situation which, if not avoided, **will** result in **death or serious injury**.

**⚠ WARNING:** Indicates a potentially hazardous situation which, if not avoided, **could** result in **death or serious injury**.

**⚠ CAUTION:** Indicates a potentially hazardous situation which, if not avoided, **may** result in **minor or moderate injury**.

**NOTICE:** Indicates a practice **not related to personal injury** which, if not avoided, **may** result in **property damage**.

IF YOU HAVE ANY QUESTIONS OR COMMENTS ABOUT THIS OR ANY DEWALT TOOL, CALL US TOLL FREE AT **1-800-4-DEWALT (1-800-433-9258)**

## IMPORTANT SAFETY INSTRUCTIONS

**⚠ WARNING:** When using electric appliances, always follow basic safety precautions to reduce the risk of fire, electric shock and personal injury, including the following:

### TO REDUCE RISK OF INJURY

- Before any use, be sure everyone using this vacuum reads and understands all safety instructions and other information contained in this manual.
- Save these instructions and review frequently prior to use and in instructing others.

- Instructions for compatible batteries and chargers are included for reference in this manual. Read all instruction manuals included with your battery or charger. Read all cautionary markings on the charger and battery. Consult the chart at the end of this manual for compatibility of chargers and battery packs.

When using this vacuum, basic safety precautions should always be followed including the following:

### READ ALL INSTRUCTIONS BEFORE USING VACUUM

**⚠ WARNING:** To reduce the risk of electric shock. Do not expose to rain. Store indoors.

- Do not leave vacuum when connected to power source. Unplug from outlet and remove battery when not in use and before servicing.
- Do not allow vacuum to be used as a toy. Close attention is necessary when used by or near children.
- Use this appliance **ONLY** as described in the manual. Use only DEWALT recommended attachments.
- Do not use this appliance with a damaged cord or plug. If the appliance is not working correctly, has been dropped, damaged, left outdoors, or dropped in water, return it to a service center.
- Do not pull or carry by cord, use cord as a handle, close a door on cord, or pull cord around sharp edges or corners. Keep cord away from heated surfaces.
- Do not unplug this appliance by pulling on the cord. To unplug, grasp the plug, not the cord.
- Do not handle plug or appliance with wet hands.
- Do not put any objects into the openings of the appliance. Do not use the appliance with any opening blocked; keep free of dust, lint, hair and anything else that may reduce air flow.

- *Keep hair, loose clothing, fingers, and all body parts away from the openings and moving parts.*
- *Do not place outlet of vacuum near eyes or ears when operating.*
- *The blower operation can result in foreign objects being blown into eyes, which can result in eye damage. Always wear safety goggles when using blower feature.*
- *Use safety equipment. Always wear eye protection. Dust mask, non-skid safety shoes, hard hat, or hearing protection must be used for appropriate conditions.*
- *Use extra care when cleaning on stairs.*
- *Do not use without filter in place.*
- *Do not use the appliance to pick up flammable or combustible liquids, such as gasoline, or use in areas where flammable or combustible liquids are present.*
- *Do not pick up anything that is burning or smoking, such as cigarettes, matches or hot ashes.*
- *Do not use in areas where explosive vapors may be present.*
- *Do not use to pick up explosive dust, or in areas where air contains explosive dust such as coal, grain, or other combustible material.*
- *Static shocks are possible in dry areas or when the relative humidity of the air is low. This is only temporary and does not affect the use of the vacuum. To reduce the frequency of static shocks, add moisture to the air with a console or installed humidifier.*
- *To avoid spontaneous combustion, empty canister after each use.*
- *Store idle tools. When not in use, the vacuum should be stored in a dry, high or locked up place – out of the reach of children.*
- *Disconnect battery pack from vacuum and unplug vacuum from the power supply before making any adjustments, changing accessories, servicing, moving or storing the vacuum. Such preventative safety measures reduce the risk of starting the appliance accidentally.*
- *Avoid accidental starting. Be sure the switch is in the OFF position before inserting the battery pack or plugging the vacuum into a wall outlet.*
- *Never leave vacuum running unattended. Turn power off.*
- *Keep your work area clean and well lit. Cluttered benches and dark areas invite accidents.*
- *Avoid body contact with grounded surfaces such as pipes, radiators, ranges and refrigerators. There is an increased risk of electric shock if your body is grounded.*
- *Do not overreach. Keep proper footing and balance at all times. Proper footing and balance enables better control of the vacuum in unexpected situations.*
- *Do not use appliance if switch does not turn it on or off. Any appliance that cannot be controlled with the switch is dangerous and must be repaired.*
- *Turn off all controls before removing the battery or unplugging.*
- *This appliance is provided with double insulation. Use only identical replacement parts. Refer to instructions for **Servicing of Double-Insulated Appliances**.*

## **SAVE THESE INSTRUCTIONS**

### **ADDITIONAL SAFETY RULES**

**⚠ WARNING: When not in use, place vacuum on a stable surface where it will not cause a tripping or falling hazard.**

- *Do not use vacuum as a step ladder.*
- *Do not place heavy objects on vacuum.*
- *If an extension cord is to be used outdoors it must be marked with the suffix W-A or W following the cord type designation. For example – SJTW-A to indicate it is acceptable for outdoor use.*

Minimum Gauge for Cord Sets						
Ampere Rating		Volts	Total Length of Cord in Feet (meters)			
		120V	25 (7.6)	50 (15.2)	100 (30.5)	150 (45.7)
		240V	50 (15.2)	100 (30.5)	200 (61.0)	300 (91.4)
More Than	Not More Than	AWG				
0	6		18	16	16	14
6	10		18	16	14	12
10	12		16	16	14	12
12	16		14	12	Not Recommended	

### Double Insulation

Double insulated vacuums are constructed throughout with two separate layers of electrical insulation or one double thickness of insulation between you and the vacuum's electrical system. Vacuums built with this insulation system are not intended to be grounded. As a result, your vacuum is equipped with a two prong plug which permits you to use extension cords without concern for maintaining a ground connection.

**NOTE:** Double insulation does not take the place of normal safety precautions when operating this vacuum. The insulation system is for added protection against injury resulting from a possible electrical insulation failure within the vacuum.

### SERVICING OF DOUBLE-INSULATED APPLIANCES

Servicing a double-insulated appliance requires extreme care and knowledge of the system, and should be done only by qualified service personnel. Replacement parts for a double-insulated appliance must be identical to the parts they replace.

### Polarized Plugs

Polarized plugs (one blade is wider than the other) are used on equipment to reduce the risk of electric shock. When provided, this plug will fit in the polarized outlet only one way. If the plug does not fit fully in the outlet, reverse the plug. If it still does not fit, contact a qualified electrician to install the proper outlet. Do not change the plug in any way.

**⚠ WARNING: ALWAYS use safety glasses. Everyday eyeglasses are NOT safety glasses. Also use face or dust mask if cutting operation is dusty. ALWAYS WEAR CERTIFIED SAFETY EQUIPMENT:**

- ANSI Z87.1 eye protection (CAN/CSA Z94.3),
- ANSI S12.6 (S3.19) hearing protection,
- NIOSH/OSHA/MSHA respiratory protection.

**⚠ WARNING:** Some dust created by power sanding, sawing, grinding, drilling, and other construction activities contains chemicals known to the State of California to cause cancer, birth defects or other reproductive harm. Some examples of these chemicals are:

- lead from lead-based paints,
- crystalline silica from bricks and cement and other masonry products, and
- arsenic and chromium from chemically-treated lumber.

Your risk from these exposures varies, depending on how often you do this type of work. To reduce your exposure to these chemicals: work in a well ventilated area, and work with approved safety equipment, such as those dust masks that are specially designed to filter out microscopic particles.

- **Avoid prolonged contact with dust from power sanding, sawing, grinding, drilling, and other construction activities. Wear protective clothing and wash exposed areas with soap and water.** Allowing dust to get into your mouth, eyes, or lay on the skin may promote absorption of harmful chemicals.

**⚠ WARNING:** Use of this tool can generate and/or disperse dust, which may cause serious and permanent respiratory or other injury. Always use NIOSH/OSHA approved respiratory protection appropriate for the dust exposure. Direct particles away from face and body.

### Additional Specific Safety Rules for All Battery-Operated Tools

- **A battery-operated tool with integral batteries or a separate battery pack must be recharged only with the specified charger for the battery.** A charger that may be suitable for one type of battery may create a risk of fire when used with another battery.
- **Use battery-operated tool only with the specifically designed DEWALT battery pack.** Use of any other batteries may create a risk of fire.
- **When battery pack is not in use, keep it away from other metal objects like: paper clips, coins, keys, nails, screws, or other small metal objects that can make a connection from one terminal to another.** Shorting the battery terminals together may cause sparks, burns, or a fire.
- The label on your tool may include the following symbols. The symbols and their definitions are as follows:
 

V.....volts	A.....amperes
Hz.....hertz	W.....watts
min.....minutes	~ or AC.....alternating
=== or DC... direct current	current
⚠.....Class I Construction	≈ or AC/DC...alternating
(grounded)	or direct
□.....Class II Construction	current
(double insulated)	n <sub>0</sub> .....no load
.../min.....per minute	speed

BPM.....beats per minute	n.....rated
IPM.....impacts per minute	speed
RPM.....revolutions per	⊕.....earthing
minute	terminal
sfpm.....surface feet	⚠.....safety alert
per minute	.....symbol
SPM.....strokes per minute	

### Important Safety Instructions for All Battery Packs

When ordering replacement battery packs, be sure to include the catalog number and voltage. Consult the chart at the end of this manual for compatibility of chargers and battery packs.

The battery pack is not fully charged out of the carton. Before using the battery pack and charger, read the safety instructions below and then follow charging procedures outlined.

#### READ ALL INSTRUCTIONS

- **Do not charge or use the battery pack in explosive atmospheres, such as in the presence of flammable liquids, gases or dust.** Inserting or removing the battery pack from the charger may ignite the dust or fumes.
- **NEVER force the battery pack into the charger. DO NOT modify the battery pack in any way to fit into a non-compatible charger as battery pack may rupture causing serious personal injury.** Consult the chart at the end of this manual for compatibility of batteries and chargers.
- Charge the battery packs only in designated DEWALT chargers.
- **DO NOT** splash or immerse in water or other liquids.
- **Do not store or use the tool and battery pack in locations where the temperature may reach or exceed 105 °F (40 °C) (such as outside sheds or metal buildings in summer).** For best life store battery packs in a cool, dry location.

**NOTE:** Do not store the battery pack in the vacuum with the trigger switch locked on. Never tape down the on/off button in the ON position.

**⚠ DANGER:** Electrocutation hazard. Never attempt to open the tower battery pack for any reason. If the tower battery pack case is cracked or damaged, do not insert into the charger. Do not crush, drop or damage the tower battery pack. Do not use a tower battery pack or charger that has received a sharp blow, been dropped, run over or damaged in any way (e.g., pierced with a nail, hit with a hammer, stepped on). Damaged tower battery packs should be returned to the service center for recycling.

**NOTE:** Battery storage and carrying caps are provided for use whenever the tower battery pack is out of the tool or charger. Remove the cap before placing battery in charger or tool.



**⚠ WARNING: Fire hazard. Do not store or carry the battery pack so that metal objects can contact exposed battery terminals.** For example, do not place the battery pack in aprons, pockets, tool boxes, product kit boxes, drawers, etc., with loose nails, screws, keys, etc. **Transporting batteries can possibly cause fires if the battery terminals inadvertently come in contact with conductive materials such as keys, coins, hand tools and the like.** The US Department of Transportation Hazardous Material Regulations (HMR) actually prohibit transporting batteries in commerce or on airplanes (e.g., packed in suitcases and carry-on luggage) UNLESS they are properly protected from short circuits. So when transporting individual battery packs, make sure that the battery terminals are protected and well insulated from materials that could contact them and cause a short circuit.

**⚠ WARNING:** Fire hazard. Never attempt to open the slide battery pack for any reason. If the slide battery pack case is cracked or damaged, do not insert into the charger. Do not crush, drop or

damage the slide battery pack. Do not use a slide battery pack or charger that has received a sharp blow, been dropped, run over or damaged in any way (e.g., pierced with a nail, hit with a hammer, stepped on). Damaged slide battery packs should be returned to the service center for recycling.

**SPECIFIC SAFETY INSTRUCTIONS FOR NICKEL CADMIUM (NiCd) OR NICKEL METAL HYDRIDE (NiMH)**

- **Do not incinerate the battery pack even if it is severely damaged or is completely worn out.** The battery pack can explode in a fire.
- **A small leakage of liquid from the battery pack cells may occur under extreme usage or temperature conditions.** This does not indicate a failure.
  - However, if the outer seal is broken:
    - a. and the battery liquid gets on your skin, immediately wash with soap and water for several minutes.
    - b. and the battery liquid gets into your eyes, flush them with clean water for a minimum of 10 minutes and seek immediate medical attention. **(Medical note:** The liquid is 25–35% solution of potassium hydroxide.)

**SPECIFIC SAFETY INSTRUCTIONS FOR LITHIUM ION (Li-Ion)**

- **Do not incinerate the battery pack even if it is severely damaged or is completely worn out.** The battery pack can explode in a fire. Toxic fumes and materials are created when lithium ion battery packs are burned.
- **If battery contents come into contact with the skin, immediately wash area with mild soap and water.** If battery liquid gets into the eye, rinse water over the open eye for 15 minutes or until irritation ceases. If medical attention is needed, the battery electrolyte is composed of a mixture of liquid organic carbonates and lithium salts.

- **Contents of opened battery cells may cause respiratory irritation.** Provide fresh air. If symptoms persist, seek medical attention.

**⚠ WARNING:** Burn hazard. Battery liquid may be flammable if exposed to spark or flame.

### **The RBRC™ Seal**

The RBRC™ (Rechargeable Battery Recycling Corporation) Seal on the nickel cadmium, nickel metal hydride or lithium ion batteries (or battery packs) indicate that the costs to recycle these batteries (or battery packs) at the end of their useful life have already been paid by DEWALT. In some areas, it is illegal to place spent nickel cadmium, nickel metal hydride or lithium ion batteries in the trash or municipal solid waste stream and the RBRC program provides an environmentally conscious alternative.



RBRC™, in cooperation with DEWALT and other battery users, has established programs in the United States and Canada to facilitate the collection of spent nickel cadmium, nickel metal hydride or lithium ion batteries. Help protect our environment and conserve natural resources by returning the spent nickel cadmium, nickel metal hydride or lithium ion batteries to an authorized DEWALT service center or to your local retailer for recycling. You may also contact your local recycling center for information on where to drop off the spent battery.

RBRC™ is a registered trademark of the Rechargeable Battery Recycling Corporation.

### **Using Automatic Tune-Up™ Mode (NiCd/NiMH only)**

The automatic Tune-Up™ Mode equalizes or balances the individual cells in the battery pack allowing it to function at peak capacity. Battery packs should be tuned up weekly or after 10 charge/discharge cycles or whenever the pack no longer delivers the same

amount of work. To use the automatic Tune-Up™, place the battery pack in the charger and leave it for at least 8 hours. The charger will cycle through the following modes.

1. The red light will blink continuously indicating that the 1-hour charge cycle has started.
2. When the 1-hour charge cycle is complete, the light will stay on continuously and will no longer blink. This indicates that the pack is fully charged and can be used at this time.
3. If the pack is left in the charger after the initial 1-hour charge, the charger will begin the Automatic Tune-Up mode. This mode continues up to 8 hours or until the individual cells in the battery pack are equalized. The battery pack is ready for use and can be removed at any time during the Tune-Up mode.
4. Once the Automatic Tune Up mode is complete, the charger will begin a maintenance charge; the red indicator will remain lit.

### **Important Safety Instructions for All Battery Chargers**

**SAVE THESE INSTRUCTIONS:** This manual contains important safety and operating instructions for battery chargers.

- Before using the charger, read all instructions and cautionary markings on the charger, battery pack and product using the battery pack.

**⚠ DANGER:** Electrocutation hazard. 120 volts are present at recessed terminals of the tower port. Do not probe with conductive objects. Electric shock or electrocution may result.

**⚠ WARNING:** Shock hazard. Do not allow any liquid to get inside the charger. Electric shock may result.

**⚠ CAUTION:** Burn hazard. To reduce the risk of injury, charge only DEWALT rechargeable battery packs. Other types of batteries may overheat and burst resulting in personal injury and property damage.



**NOTICE:** Under certain conditions, with the charger plugged into the power supply, the charger can be shorted by foreign material. Foreign materials of a conductive nature, such as, but not limited to, grinding dust, metal chips, steel wool, aluminum foil or any buildup of metallic particles should be kept away from the charger cavities. Always unplug the charger from the power supply when there is no battery pack in the cavity. Unplug the charger before attempting to clean it.

- **DO NOT attempt to charge the battery pack with any chargers other than the ones in this manual.** The charger and battery pack are specifically designed to work together.
- **These chargers are not intended for any uses other than charging DEWALT rechargeable batteries.** Any other uses may result in risk of fire, electric shock or electrocution.
- **Do not expose the charger to rain or snow.**
- **Pull by the plug rather than the cord when disconnecting the charger.** This will reduce the risk of damage to the electric plug and cord.
- **Make sure that the cord is located so that it will not be stepped on, tripped over or otherwise subjected to damage or stress.**
- **Do not use an extension cord unless it is absolutely necessary.** Use of improper extension cord could result in risk of fire, electric shock or electrocution.
- **When operating a charger outdoors, always provide a dry location and use an extension cord suitable for outdoor use.** Use of a cord suitable for outdoor use reduces the risk of electric shock.
- **An extension cord must have adequate wire size (AWG or American Wire Gauge) for safety.** The smaller the gauge number of the wire, the greater the capacity of the cable, that is, 16 gauge has more capacity than 18 gauge. An undersized cord will cause a drop in line voltage resulting in loss of power and

overheating. When using more than one extension to make up the total length, be sure each individual extension contains at least the minimum wire size. The following table shows the correct size to use depending on cord length and nameplate ampere rating. If in doubt, use the next heavier gauge. The lower the gauge number, the heavier the cord.

Minimum Gauge for Cord Sets						
Ampere Rating		Volts	Total Length of Cord in Feet (meters)			
		120V	25 (7.6)	50 (15.2)	100 (30.5)	150 (45.7)
		240V	50 (15.2)	100 (30.5)	200 (61.0)	300 (91.4)
More Than	Not More Than	AWG				
0	6		18	16	16	14
6	10		18	16	14	12
10	12		16	16	14	12
12	16		14	12	Not Recommended	

- **Do not place any object on top of the charger or place the charger on a soft surface that might block the ventilation slots and result in excessive internal heat.** Place the charger in a position away from any heat source. The charger is ventilated through slots in the top and the bottom of the housing.
- **Do not operate the charger with a damaged cord or plug.**
- **Do not operate the charger if it has received a sharp blow, been dropped or otherwise damaged in any way.** Take it to an authorized service center.
- **Do not disassemble the charger; take it to an authorized service center when service or repair is required.** Incorrect reassembly may result in a risk of electric shock, electrocution or fire.
- **Disconnect the charger from the outlet before attempting any cleaning. This will reduce the risk of electric shock.** Removing the battery pack will not reduce this risk.



### LEAVING THE BATTERY PACK IN THE CHARGER

The charger and battery pack can be left connected with the charge indicator showing pack charged.

**WEAK BATTERY PACKS:** Weak batteries will continue to function but should not be expected to perform as much work.

**FAULTY BATTERY PACKS:** This charger will not charge a faulty battery pack. The charger will indicate faulty battery pack by refusing to light or by displaying problem pack or charger.

**NOTE:** This could also mean a problem with a charger.

### PROBLEM POWER LINE

Some chargers have a problem powerline indicator. When the charger is used with some portable power sources such as generators or sources that convert DC to AC, the charger may temporarily suspend operation, flashing the red light with two fast blinks followed by a pause. This indicates the power source is out of limits.

### Important Charging Notes

1. Longest life and best performance can be obtained if the battery pack is charged when the air temperature is between 65 °F and 75 °F (18 °–24 °C). DO NOT charge the battery pack in an air temperature below +40 °F (+4.5 °C), or above +105 °F (+40.5 °C). This is important and will prevent serious damage to the battery pack.
2. The charger and battery pack may become warm to the touch while charging. This is a normal condition, and does not indicate a problem. To facilitate the cooling of the battery pack after use, avoid placing the charger or battery pack in a warm environment such as in a metal shed or an uninsulated trailer.
3. **LITHIUM ION ONLY:** A cold battery pack will charge at about half the rate of a warm battery pack. The battery pack will charge at that slower rate throughout the entire charging cycle and will not return to maximum charge rate even if the battery pack warms.

4. If the battery pack does not charge properly:
    - a. Check operation of the receptacle by plugging in a lamp or other appliance;
    - b. Check to see if the receptacle is connected to a light switch which turns the power off when you turn out the lights;
    - c. Move the charger and battery pack to a location where the surrounding air temperature is approximately 65 °F–75 °F (18 °–24 °C);
    - d. If charging problems persist, take the tool, battery pack and charger to your local service center.
  5. The battery pack should be recharged when it fails to produce sufficient power on jobs which were easily done previously. DO NOT CONTINUE to use it under these conditions. Follow the charging procedure. You may also charge a partially used pack whenever you desire with no adverse effect on the battery pack.
  6. Foreign materials of a conductive nature such as, but not limited to, grinding dust, metal chips, steel wool, aluminum foil, or any buildup of metallic particles should be kept away from charger cavities. Always unplug the charger from the power supply when there is no battery pack in the cavity. Unplug the charger before attempting to clean it.
  7. Do not freeze or immerse the charger in water or any other liquid.
- ⚠ WARNING:** Shock hazard. Don't allow any liquid to get inside the charger. Electric shock may result.
- ⚠ WARNING:** Burn hazard. Do not submerge the battery pack in any liquid or allow any liquid to enter the battery pack. Never attempt to open the battery pack for any reason. If the plastic housing of the battery pack breaks or cracks, return it to a service center for recycling.
- ### Storage Recommendations
1. The best storage place is one that is cool and dry, away from direct sunlight and excess heat or cold.

2. For long storage, it is recommended to store a fully charged battery pack in a cool dry place out of the charger for optimal results.

**NOTE:** Battery packs should not be stored completely depleted of charge. The battery pack will need to be recharged before use.

### SAVE THESE INSTRUCTIONS FOR FUTURE USE

#### COMPONENTS (Fig. 2)

**⚠ WARNING:** Never modify the power tool or any part of it. Damage or personal injury could result.

- |                    |                      |
|--------------------|----------------------|
| A. Battery port    | F. Side exhaust port |
| B. Vacuum hose     | G. Hose clip         |
| C. On/off button   | H. Crevice tool      |
| D. Tank latch      | I. Wide nozzle tool  |
| E. Filter (Fig. 5) | J. Cord Wrap         |

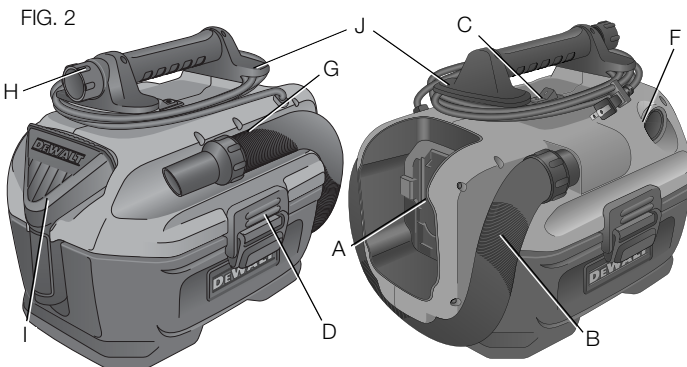

#### INTENDED USE

The vacuum is designed to operate only on a DEWALT 18V NiCd/ NiHiD/Li-Ion battery pack, 20V Max\* Li-Ion battery pack, or a 120V AC input. Battery pack and charger are sold separately. The vacuum will automatically switch between AC and DC modes.

**NOTE:** The 120V AC power input is only designed to power the operation of the vacuum and will not charge an installed battery pack. The vacuum is designed to perform as a wet/dry unit with no component changes required when changing from wet to dry, or dry to wet pick up. This vacuum is for household use.

It is recommended that the tank be emptied of any dry contents prior to being used for wet pick up to facilitate tank cleaning.

#### OPERATION

**⚠ WARNING:** To reduce the risk of injury, turn unit off, disconnect it from power source and remove the battery before installing and removing accessories, before adjusting or when making repairs. An accidental start-up can cause injury.

#### Installing and Removing the Battery Pack (Fig. 3)

**NOTE:** Make sure your battery pack is fully charged.

**To install the battery pack into the vacuum,** insert/slide battery into battery port (A). Make sure the battery pack is fully seated.

**To remove the battery pack from the vacuum,** press and hold the battery release on the battery pack and remove battery. To charge battery, insert it into your DEWALT charger.

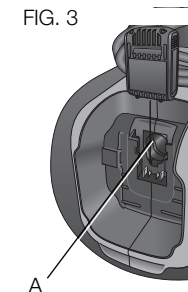

### Using the Appliance (Fig. 2, 4)

- 1 Attach the appropriate accessory to the hose (B).
2. Insert DEWALT battery pack or plug into a 120V wall outlet.
3. To turn machine on, press the I/O (on/off) button (C).

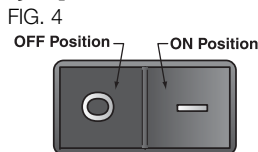

### Vacuum Cleaning

#### TO EMPTY TANK (FIG. 5)

The sound of the motor changes and suction is reduced when the tank is full.

1. Turn machine off. Unplug it from any power source, and remove the battery pack.
2. Unlatch tank latches (D) and remove power head from the tank.
3. Empty contents of tank into suitable container.
4. Clean or change filter (E). See **Filter** section of this manual.
5. Inspect machine for damage by foreign objects. Contact the nearest DEWALT authorized service center for replacement of damaged or missing parts.
6. Replace power head onto the tank and latch securely.

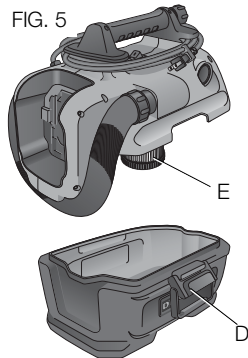

**NOTE:** The machine must be used in the upright position at all times to prevent unwanted actuation of the Automatic Vacuum Shutoff. If unwanted actuation should happen, turn off the motor and wait until the motor stops turning. Turn the motor on again and suction will be restored.

### Filter

#### FILTER CARE (FIG. 6)

The HEPA wet/dry filter (E) included with this vacuum is a long life filter. To be effective in minimizing dust recirculation the filters **MUST** be installed correctly and in good condition.

**NOTE:** Never operate without a filter in place. A clean filter is the most important factor in the operation and efficiency of any vacuum. If the filter becomes clogged beyond cleaning, damaged, or fails to operate properly, replace only with genuine DEWALT replacement filters.

#### TO CLEAN OR CHANGE THE FILTER (FIG. 5, 6)

1. Turn machine off. Unplug it from any power source, and remove the battery pack.
2. Unlatch the tank latches (D) and remove the power head from the tank. Twist the filter (E) to the right to remove it from the power head.
3. Clean the filter by shaking off excess dust, tapping into a waste receptacle, then rinsing under running water. Depending on the condition of the filter, a water wash is not always required. Do not use a brush to clean filter.

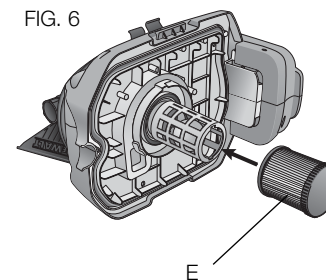

4. Reinstall and secure the filter onto power head by twisting the filter to the left.
5. Replace power head onto the tank and secure latches.

### **Blower (Fig. 2)**

The blower function can be used to remove debris from behind small spaces, to dry a damp floor, to blow grass clippings or leaves from an outside walk, patio, etc.

#### **TO USE AS A BLOWER**

1. Empty the tank following the instructions under the **Vacuum Cleaning** section of this manual.
2. Twist the vacuum hose (B) to remove.
3. Insert the hose into the side exhaust port (F) and twist to secure.

### **MAINTENANCE**

**⚠ WARNING:** *To reduce the risk of injury, turn unit off, disconnect it from power source and remove the battery before installing and removing accessories, before adjusting or when making repairs. An accidental start-up can cause injury.*

- Empty the vacuum often, especially when wet debris is in the canister.
- MAINTAIN TOOL WITH CARE. Keep the side exhaust port clean and unblocked for best and safest performance.
- Do not attempt to repair the vacuum. To assure product safety and reliability, repairs, maintenance, and adjustments should be performed by authorized DEWALT service centers.

### **Cord, Hose and Accessory Storage (Fig. 2)**

When the vacuum is not in use, the power cord should be secured around the vacuum handle underneath the cord wrap (J). The vacuum hose can be wrapped around appliance, underneath the

battery interface, and secured with the hose clip (G) also located at the back of the vacuum. The two accessories (crevice tool and wide nozzle) can be stored on board the vacuum as well.

### **Lubrication**

Never lubricate the vacuum motor. The motor bearings are permanently sealed. This vacuum is intended for indoor use and for wet or dry pick up, but it is not intended to be exposed to rain.

### **Cleaning**

**⚠ WARNING:** *Blow dirt and dust out of all air vents with clean, dry air at least once a week. To minimize the risk of eye injury, always wear ANSI Z87.1 approved eye protection when performing this.*

**⚠ WARNING:** *Never use solvents or other harsh chemicals for cleaning the non-metallic parts of the tool. These chemicals may weaken the plastic materials used in these parts. Use a cloth dampened only with water and mild soap. Never let any liquid get inside the tool; never immerse any part of the tool into a liquid.*

#### **CHARGER CLEANING INSTRUCTIONS**

**⚠ WARNING:** *Shock hazard. Disconnect the charger from the AC outlet before cleaning. Dirt and grease may be removed from the exterior of the charger using a cloth or soft non-metallic brush. Do not use water or any cleaning solutions.*

### **Accessories (Fig. 2, 7)**

**⚠ WARNING:** *Since accessories, other than those offered by DEWALT, have not been tested with this product, use of such accessories with this tool could be hazardous. To reduce the risk of injury, only DEWALT recommended accessories should be used with this product.*

The **DCV581H** includes a 1-1/4" hose, crevice tool (stored in the handle) and wide nozzle.  
A replacement filter is available at extra cost at your local DEWALT service center.

### DUST COLLECTOR (FIG. 7)

In the vacuum mode, the appliance can also function as a dust collector for power tool applications producing dust or debris.

Install the DWV9000 dust extraction adaptor, available at additional cost, to facilitate connection of a power tool to the vacuum hose (B).

1. Unscrew and remove the standard hose nozzle.
2. Screw on the dust extraction adaptor to the hose.
3. Attach the adaptor to the power tool.

**NOTE:** Follow these instructions in reverse to set up the appliance for standard vacuum use.

**IMPORTANT!** The DWV9000 dust extraction adaptor is designed to work with Dust System Compatible DEWALT power tools. An additional adaptor will be necessary for use with incompatible DEWALT tools.

Recommended accessories for use with your machine are available at extra cost from your local dealer or authorized service center. If you need assistance in locating any accessory, please contact DEWALT Industrial Tool Co., 701 East Joppa Road, Baltimore, MD 21286, call 1-800-4-DEWALT (1-800-433-9258) or visit our website: [www.dewalt.com](http://www.dewalt.com).

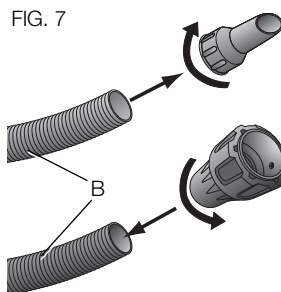

### Repairs

The charger and battery pack are not serviceable.

To assure product SAFETY and RELIABILITY, repairs, maintenance and adjustment (including brush inspection and replacement) should be performed by a DEWALT factory service center, a DEWALT authorized service center or other qualified service personnel. Always use identical replacement parts.

### Register Online

Thank you for your purchase. Register your product now for:

- **WARRANTY SERVICE:** Registering your product will help you obtain more efficient warranty service in case there is a problem with your product.
- **CONFIRMATION OF OWNERSHIP:** In case of an insurance loss, such as fire, flood or theft, your registration of ownership will serve as your proof of purchase.
- **FOR YOUR SAFETY:** Registering your product will allow us to contact you in the unlikely event a safety notification is required under the Federal Consumer Safety Act.

Register online at [www.dewalt.com/register](http://www.dewalt.com/register).

### Three Year Limited Warranty

DEWALT will repair, without charge, any defects due to faulty materials or workmanship for three years from the date of purchase. This warranty does not cover part failure due to normal wear or tool abuse. For further detail of warranty coverage and warranty repair information, visit [www.dewalt.com](http://www.dewalt.com) or call 1-800-4-DEWALT (1-800-433-9258). This warranty does not apply to accessories or damage caused where repairs have been made or attempted by others. This warranty gives you specific legal rights and you may have other rights which vary in certain states or provinces.

In addition to the warranty, DEWALT tools are covered by our:

### 1 YEAR FREE SERVICE

DEWALT will maintain the tool and replace worn parts caused by normal use, for free, any time during the first year after purchase.

### 2 YEARS FREE SERVICE ON DEWALT BATTERY PACKS

DC9071, DC9091, DC9096, DC9280, DC9360, DC9180, DCB120, DCB201 and DCB203

### 3 YEARS FREE SERVICE ON DEWALT BATTERY PACKS

DCB200, DCB204

### DEWALT BATTERY PACKS

Product warranty voided if the battery pack is tampered with in any way. DEWALT is not responsible for any injury caused by tampering and may prosecute warranty fraud to the fullest extent permitted by law.

### 90 DAY MONEY BACK GUARANTEE

If you are not completely satisfied with the performance of your DEWALT Power Tool, Laser, or Nailer for any reason, you can return it within 90 days from the date of purchase with a receipt for a full refund – no questions asked.

**LATIN AMERICA:** This warranty does not apply to products sold in Latin America. For products sold in Latin America, see country specific warranty information contained in the packaging, call the local company or see website for warranty information.

**FREE WARNING LABEL REPLACEMENT:** If your warning labels become illegible or are missing, call 1-800-4-DEWALT (1-800-433-9258) for a free replacement.

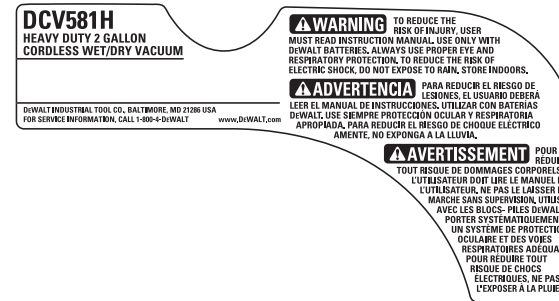



### **Définitions : lignes directrices en matière de sécurité**

Les définitions ci-dessous décrivent le niveau de danger pour chaque mot-indicateur employé. Lire le mode d'emploi et porter une attention particulière à ces symboles.

**⚠ DANGER** : indique une situation dangereuse imminente qui, si elle n'est pas évitée, **entraînera la mort ou des blessures graves**.

**⚠ AVERTISSEMENT** : indique une situation potentiellement dangereuse qui, si elle n'est pas évitée, **pourrait entraîner la mort ou des blessures graves**.

**⚠ ATTENTION** : indique une situation potentiellement dangereuse qui, si elle n'est pas évitée, **pourrait entraîner des blessures légères ou modérées**.

**AVIS** : indique une pratique ne posant **aucun risque de dommages corporels** mais qui par contre, si rien n'est fait pour l'éviter, **pourrait poser des risques de dommages matériels**.

POUR TOUTE QUESTION OU REMARQUE AU SUJET DE CET OUTIL OU DE TOUT AUTRE OUTIL DEWALT, COMPOSEZ LE NUMÉRO SANS FRAIS : **1-800-4-DEWALT (1-800-433-9258)**.

## **CONSIGNES IMPORTANTES DE SÉCURITÉ**

**⚠ AVERTISSEMENT** : Lors de l'utilisation de tout appareil électrique, des précautions de base doivent être suivies pour réduire tout risque d'incendie, de chocs électriques ou de dommages corporels, y compris les suivantes :

### **POUR RÉDUIRE TOUT RISQUE DE DOMMAGES CORPORELS**

- Avant toute utilisation, S'assurer d'avoir bien lu et compris toutes les directives contenues dans le présent guide.
- Conservez les présentes directives et les relire fréquemment particulièrement avant d'utiliser l'outil ou d'en expliquer le fonctionnement à autrui.
- Les instructions pour les piles et chargeurs compatibles sont incluses pour référence dans ce guide d'utilisation. Lire tout manuel d'instructions inclus avec la pile ou le chargeur. Lire tout avertissement apposé sur le chargeur ou la pile. Consulter le tableau en fin de guide d'utilisation pour connaître les compatibilités entre chargeurs et blocs-piles.

Lors de l'utilisation de cet aspirateur, prendre systématiquement des précautions élémentaires, y compris les suivantes :

### **LIRE TOUTES CES DIRECTIVES AVANT TOUTE UTILISATION DE L'ASPIRATEUR**

**⚠ AVERTISSEMENT** : pour réduire tout risque de chocs électriques, ne pas l'exposer à la pluie. Entreposer à l'intérieur.

- Ne pas abandonner l'aspirateur alors qu'il est branché sur le secteur. Le débrancher de la prise et en retirer son bloc-piles en fin d'utilisation, et avant tout entretien.
- Ne pas laisser l'aspirateur être utilisé comme un jouet. Rester très vigilant lorsque l'appareil est utilisé par des enfants ou en leur proximité.

- Utiliser l'appareil SEULEMENT comme décrit dans ce guide d'utilisation. Utiliser exclusivement des accessoires recommandés par DEWALT.
- Ne pas utiliser cet appareil avec un cordon ou une fiche endommagé. Si l'appareil ne fonctionne pas correctement, s'il est tombé, a été endommagé, est resté dehors ou est entré en contact avec de l'eau, le rapporter dans un centre de réparation.
- Ne pas le tirer ou le transporter à l'aide de son cordon, utiliser son cordon comme poignée ou le coincer dans une porte, ou tirer ce cordon sur des arêtes vives ou des coins acérés. Protéger le cordon de la chaleur.
- Ne pas débrancher cet appareil en tirant sur son cordon. Pour le débrancher, tirer sur la fiche et non pas sur le cordon.
- Ne pas manipuler la fiche ou l'appareil avec les mains humides.
- N'insérer aucun objet dans les ouvertures de l'appareil. Ne pas utiliser l'appareil si ses ouvertures sont bloquées. Les maintenir propres et nettes de tout cheveu, toute poussière, peluche, ou toute autre chose pouvant en réduire la circulation d'air.
- Maintenir les cheveux, les vêtements amples, les doigts, et toute autre partie du corps éloignés des ouvertures et des pièces mobiles.
- Pendant son opération, ne pas approcher les yeux ou les oreilles des ouvertures de l'aspirateur.
- L'utilisation du souffleur pourra propulser des objets étrangers dans les yeux et causer des dommages oculaires. Porter systématiquement des lunettes de protection lors de l'utilisation de la fonction souffleur.
- Utiliser le matériel de sécurité approprié. Porter systématiquement une protection oculaire. Porter un masque anti-poussières, des chaussures antidérapantes, un casque de sécurité ou des protecteurs auditifs lorsque la situation le requiert.
- Rester extrêmement vigilant lors du nettoyage d'escaliers.
- Ne pas utiliser l'aspirateur sans son filtre.
- Ne pas utiliser l'appareil pour aspirer des liquides inflammables ou combustibles, comme l'essence, ou l'utiliser dans des lieux abritant des liquides inflammables ou combustibles.
- Ne pas aspirer des objets incandescents, ou se consumant, comme les cigarettes, les allumettes ou les cendres chaudes.
- Ne pas utiliser en présence de vapeurs explosives.
- Ne pas utiliser pour aspirer des poussières explosives, ou si l'air contient des poussières explosives comme celles du charbon, du grain ou de tout autre matériau combustible.
- Des décharges statiques peuvent se produire si l'environnement est sec ou lorsque l'humidité relative de l'air est basse. Ce n'est que temporaire et n'affectera pas l'utilisation de l'aspirateur. Pour réduire la fréquence des décharges statiques, ajouter de l'humidité à l'air à l'aide d'un humidificateur console, ou d'un humidificateur intégré.
- Pour éviter toute combustion spontanée, vider la cuve après chaque utilisation.
- Entreposer les outils après utilisation. Après utilisation, ranger l'aspirateur dans un endroit sec, en hauteur ou dans un endroit verrouillé, hors de la portée des enfants.
- Déconnecter le bloc-piles de l'aspirateur et débrancher ce dernier du secteur avant tout réglage, changement d'accessoire, ou entretien, ou avant de le déplacer ou l'entreposer. Ces mesures préventives de sécurité réduisent les risques de démarrage accidentel de l'appareil.
- Éviter tout démarrage accidentel. S'assurer que l'interrupteur est en position d'ARRÊT avant d'insérer un bloc-piles ou de brancher l'aspirateur sur une prise murale.

- Ne jamais laisser l'aspirateur fonctionner sans supervision. Arrêter systématiquement l'appareil.
- Garder la zone de travail propre et bien éclairée. Les établis encombrés et les endroits sombres sont propices aux accidents.
- Éviter tout contact entre le corps et les éléments mis à la terre, comme les tuyaux, les radiateurs, les cuisinières, afin de réduire les risques de décharges électriques.
- Ne pas effectuer de travaux hors de portée. Les pieds doivent rester bien ancrés au sol pour permettre de maintenir son équilibre en permanence. Une position stable et un bon équilibre permettent de mieux maîtriser l'aspirateur en cas de situations imprévues.
- Ne pas utiliser cet appareil si son interrupteur est défectueux. Tout appareil dont l'interrupteur est défectueux est dangereux et doit être réparé.
- Arrêter tout bouton de commande avant de retirer le bloc-piles ou de débrancher l'appareil.
- Cet appareil est doté d'une double isolation. Utiliser seulement des pièces de rechange identiques. Se reporter aux instructions

**Entretien des appareils à double isolation.**

## CONSERVER CES CONSIGNES

### RÈGLES DE SÉCURITÉ ADDITIONNELLES

**⚠AVERTISSEMENT :** après utilisation, ranger l'aspirateur sur une surface stable et de façon à éviter qu'il ne fasse ni trébucher ni chuter quelqu'un.

- Ne pas utiliser cet aspirateur comme escabeau.
- Ne pas mettre des objets lourds sur l'aspirateur.
- Si l'utilisation d'une rallonge à l'extérieur est inévitable, elle doit comporter, suivant le type de cordon, les suffixes W-A ou W. Par exemple, SJTW-A indique que celle-ci peut être utilisée dehors.

Calibres minimaux des rallonges						
Intensité (en ampères)		volts	Longueur totale de cordon en mètres (pieds)			
			120 V	7,6 (25)	15,2 (50)	30,5 (100)
		240 V	15,2 (50)	30,5 (100)	61,0 (200)	91,4 (300)
Supérieur à	Inférieur à	AWG				
0	6		18	16	16	14
6	10		18	16	14	12
10	12		16	16	14	12
12	16		14	12	Non recommandé	

### Double isolation

Les aspirateurs à double isolation sont complètement construits avec deux couches distinctes d'isolant électrique ou une double épaisseur de matière isolante pour vous protéger contre tout choc électrique. Les aspirateurs construits avec ce système d'isolation n'ont pas besoin d'être mis à la terre. Par conséquent, votre aspirateur est équipé d'une fiche à deux broches permettant d'utiliser une rallonge ne nécessitant aucune prise de masse.

**REMARQUE :** Le fait que cet appareil est muni d'une double isolation ne signifie pas que l'utilisateur doit cesser de suivre les consignes de sécurité qui s'imposent. Ce système d'isolation offre une protection supplémentaire contre les blessures causées par un choc électrique lorsque les systèmes d'isolation internes sont en défaut.

### ENTRETIEN DES APPAREILS À DOUBLE ISOLATION

L'entretien des appareils à double isolation requiert des soins extrêmes et une bonne connaissance du système, et ne devrait être fait que par du personnel qualifié. Les pièces de rechange d'un appareil à double isolation doivent être identiques aux pièces remplacées.

## Fiches polarisées

Afin de réduire les risques de choc électrique, cet appareil est muni d'une fiche polarisée (c'est-à-dire que l'une des lames est plus large que l'autre) et ne peut être raccordé qu'à une prise polarisée, et ce, dans un seul sens. On doit l'inverser si on est incapable de l'enfoncer complètement. Si la fiche ne s'adapte toujours pas, on doit faire appel à un électricien qualifié pour qu'il installe la prise appropriée. On ne doit jamais modifier la fiche.

**⚠️ AVERTISSEMENT :** porter **SYSTEMATIQUEMENT** des lunettes de protection. Les lunettes courantes NE sont PAS des lunettes de protection. Utiliser aussi un masque antipoussières si la découpe doit en produire beaucoup. **PORTER SYSTEMATIQUEMENT UN ÉQUIPEMENT DE SÉCURITÉ HOMOLOGUÉ :**

- Protection oculaire ANSI Z87.1 (CAN/CSA Z94.3) ;
- Protection auditive ANSI S12.6 (S3.19) ;
- Protection des voies respiratoires NIOSH/OSHA/MSHA.

**⚠️ AVERTISSEMENT :** les scies, meules, ponceuses, perceuses ou autres outils de construction peuvent produire des poussières contenant des produits chimiques reconnus par l'État californien pour causer cancers, malformations congénitales ou être nocifs au système reproducteur. Parmi ces produits chimiques, on retrouve :

- Le plomb dans les peintures à base de plomb ;
- La silice cristallisée dans les briques et le ciment, ou autres produits de maçonnerie ; et
- L'arsenic et le chrome dans le bois ayant subi un traitement chimique.

Le risque associé à de telles expositions varie selon la fréquence à laquelle on effectue ces travaux. Pour réduire toute exposition à ces produits : travailler dans un endroit bien aéré, en utilisant du matériel de sécurité homologué, tel un masque antipoussières spécialement conçu pour filtrer les particules microscopiques.

- **limiter toute exposition prolongée avec les poussières provenant du ponçage, sciage, meulage, perçage ou toute autre activité de construction. Porter des vêtements de protection et nettoyer à l'eau savonneuse les parties du corps exposées.** Le fait de laisser la poussière pénétrer dans la bouche, les yeux ou la peau peut favoriser l'absorption de produits chimiques dangereux.

**⚠️ AVERTISSEMENT :** cet outil peut produire et/ou répandre de la poussière susceptible de causer des dommages sérieux et permanents au système respiratoire. Utiliser systématiquement un appareil de protection des voies respiratoires homologué par le NIOSH ou l'OSHA. Diriger les particules dans le sens opposé au visage et au corps.

## Directives particulières additionnelles de sécurité concernant les outils à piles

- **Un outil sans fil fonctionnant avec piles intégrées ou séparées ne doit être rechargé qu'avec un chargeur désigné à cet effet.** Un chargeur convenant à un modèle de piles peut entraîner des risques d'incendie lorsqu'il est utilisé avec un autre type de piles.
- **N'utilisez l'appareil sans fil qu'avec sa batterie spécifique.** Toute autre pile augmente les risques d'incendie.
- **Après utilisation, rangez le bloc-pile à l'écart d'objets métalliques tels que trombones, pièces de monnaie, clés, clous, vis ou autres petits objets susceptibles de conduire l'électricité entre les bornes.** Un court-circuit augmenterait les risques d'étincelles, de brûlures ou d'incendie.
- L'étiquette apposée sur votre outil peut inclure les symboles suivants. Les symboles et leur définition sont indiqués ci-après :

V..... volts	A..... ampères
Hz..... hertz	W..... watts
min..... minutes	~ ou AC..... courant alternatif
=== ou DC... courant continu	⊜ ou AC/DC... courant alternatif ou continu
Ⓛ..... classe I fabrication (mis à la terre)	Ⓜ..... vitesse à vide
Ⓜ..... classe II fabrication (double isolation)	n..... vitesse nominale
.../min ..... par minute	⊕ ..... borne de terre
IPM..... impacts par minute	⚠..... symbole d'avertissement
BPM..... battements par minute	r/min..... tours par minute
sfpm..... pieds linéaires par minute (plpm)	SPM (FPM)..... fréquence par minute

## CONSIGNES DE SÉCURITÉ IMPORTANTES PROPRES À TOUS LES BLOCS-PILES

Pour commander un bloc-piles de rechange, s'assurer d'en inclure le numéro de catalogue et la tension. Consulter le tableau en fin de manuel pour connaître les compatibilités entre chargeurs et blocs-piles. Le bloc-piles n'est pas totalement chargé d'usine. Avant d'utiliser le bloc-piles et le chargeur, lire les consignes de sécurité ci-après puis suivre la procédure de chargement indiquée.

### LIRE TOUTES LES CONSIGNES

- **Ne pas recharger ou utiliser un bloc-piles en milieu déflagrant, en présence, par exemple, de poussières, gaz ou liquides inflammables.** Le fait d'insérer un bloc-piles dans le chargeur ou de le retirer pourrait enflammer la poussière ou les émanations.
- **NE JAMAIS forcer un bloc-piles dans le chargeur. NE modifier un bloc-piles d'AUCUNE façon pour le faire rentrer dans un chargeur incompatible, car il pourrait se briser et causer des dommages corporels graves.** Consulter le tableau en fin de manuel pour connaître les compatibilités entre chargeurs et blocs-piles.
- Recharger les blocs-piles exclusivement dans les chargeurs DEWALT recommandés.
- **NE PAS** éclabousser le bloc-piles ou l'immerger dans l'eau ou dans tout autre liquide.
- **Ne pas entreposer ou utiliser l'appareil et le bloc-piles en présence de températures ambiantes pouvant excéder 40 °C (105 °F) (comme dans des hangars ou des bâtiments métalliques l'été).** Pour préserver leur durée de vie, entreposer les blocs-piles dans un endroit frais et sec.  
**NOTA:** No guarde la batería en la aspiradora con el interruptor de gatillo bloqueado. Nunca cinta adhesiva el botón ON / OFF en la posición ON.
- **⚠ DANGER :** risque d'électrocution. Ne jamais tenter d'ouvrir le bloc-piles tourelle pour quelque raison que ce soit. Si le boîtier du bloc-piles tourelle est fissuré ou endommagé, ne pas l'insérer dans le chargeur. Ne pas écraser, laisser tomber, ou endommager les blocs-piles tourelle. Ne pas utiliser un bloc-piles tourelle ou un chargeur qui a reçu un choc violent, ou s'il est tombé, a été écrasé ou endommagé de quelque façon que ce soit (p. ex. percé par un clou, frappé d'un coup de marteau, piétiné). Les blocs-piles tourelle endommagés devraient être envoyés à un centre de réparation pour y être recyclés.

**REMARQUE :** un boîtier spécial et des capuchons sont fournis avec le bloc-piles tourelle pour le ranger après utilisation de l'outil ou chargement. Retirer le capuchon avant de réinsérer le bloc-piles sur le chargeur ou l'outil.



**⚠ AVERTISSEMENT : risques d'incendie. Au moment de ranger ou transporter le bloc-piles, veiller à protéger ses bornes à découvert de tout objet métallique.** Par exemple, éviter de placer le bloc-piles dans un tablier, une poche, une boîte à outils ou un tiroir, etc. contenant des objets tels que clous, vis, clés, etc. **Le fait de transporter des blocs-piles comporte des risques d'incendie, car les bornes des piles pourraient entrer, par inadvertance, en contact avec des objets conducteurs, tels que : clés, pièces de monnaie, outils ou autres.** La réglementation sur les produits dangereux (Hazardous Material Regulations) du département américain des transports interdit, en fait, le transport des piles pour le commerce ou dans les avions (ex. : dans les bagages enregistrés ou à main) À MOINS qu'elles ne soient correctement protégées contre tout court-circuit. Aussi lors du transport individuel de blocs-piles, s'assurer que leurs bornes sont bien protégées et isolées de tout matériau pouvant entrer en contact avec elles et provoquer un court-circuit.

**⚠ AVERTISSEMENT : risques d'incendie.** Ne jamais tenter d'ouvrir le bloc-piles coulissant pour quelque raison que ce soit. Si le boîtier du bloc-piles coulissant est fissuré ou endommagé, ne pas l'insérer dans le chargeur. Ne pas écraser, laisser tomber, ou endommager les blocs-piles coulissants. Ne pas utiliser un bloc-piles coulissant ou un chargeur qui a reçu un choc violent, ou s'il est tombé, a été écrasé ou endommagé de quelque façon que ce soit (p. ex. percé par un clou, frappé d'un coup de marteau, piétiné). Les blocs-piles coulissants endommagés devraient être envoyés à un centre de réparation pour y être recyclés.

#### DIRECTIVES DE SÉCURITÉ SPÉCIFIQUES AUX PILES DE NICKEL-CADMIUM (NICD) OU À L'HYDRURE MÉTALLIQUE DE NICKEL (NIMH)

- **Ne pas incinérer le bloc-piles, même s'il est très endommagé ou complètement usé, car il pourrait exploser au contact de flammes.**
- **Une petite fuite de liquide peut se produire dans les cellules du bloc-piles en cas d'utilisation extrême ou de conditions de température.** Cela n'indique pas de défaillance. Toutefois, si le joint d'étanchéité extérieur est rompu :
  - a. et que le liquide entre en contact avec la peau, laver rapidement la zone touchée au savon et à l'eau pendant plusieurs minutes.
  - b. si le liquide du bloc-piles entre en contact avec les yeux, les rincer abondamment à l'eau propre, pendant un minimum de 10 minutes, et consulter immédiatement un médecin. **(Note médicale :** le liquide est composé d'une solution comprenant de 25 % à 35 % d'hydroxyde de potassium).

#### DIRECTIVES DE SÉCURITÉ SPÉCIFIQUES POUR LES PILES AU LITHIUM-ION (Li-Ion)

- **Ne pas incinérer le bloc-piles même s'il est sévèrement endommagé ou complètement usagé, car il pourrait exploser et causer un incendie.** Pendant l'incinération des blocs-piles au lithium-ion, des vapeurs et matières toxiques sont dégagées.
- **En cas de contact du liquide de la pile avec la peau, rincer immédiatement au savon doux et à l'eau.** En cas de contact oculaire, rincer l'œil ouvert à l'eau claire une quinzaine de minutes ou jusqu'à ce que l'irritation cesse. Si des soins médicaux s'avéraient nécessaires, noter que l'électrolyte de la pile est composé d'un mélange de carbonates organiques liquides et de sels de lithium.

- **Le contenu des cellules d'une pile ouverte peut causer une irritation respiratoire.** En cas d'inhalation, exposer l'individu à l'air libre. Si les symptômes persistent, consulter un médecin.

**⚠️ AVERTISSEMENT :** risques de brûlure. Le liquide de la pile peut s'enflammer s'il est exposé à des étincelles ou à une flamme.

### **Le sceau SRPRC<sup>MC</sup>**

Le sceau SRPRC<sup>MC</sup> (Société de recyclage des piles rechargeables au Canada) apposé sur une pile (ou bloc-piles) au nickel-cadmium, à hydrure métallique de nickel ou au lithium-ion indique que les coûts de recyclage de ces derniers en fin d'utilisation ont déjà été réglés par DEWALT. Dans certaines régions, la mise au rebut ou aux ordures municipales des piles au nickel-cadmium, à l'hydrure métallique de nickel ou au lithium-ion, est illégale; le programme de SRPRC constitue donc une solution pratique et écologique.

La SRPRC<sup>MC</sup>, en collaboration avec DEWALT et d'autres utilisateurs de piles, a mis sur pied des programmes aux États-Unis et au Canada pour faciliter la collecte des piles au nickel-cadmium, à l'hydrure métallique de nickel ou au lithium-ion usagées. Aidez-nous à protéger l'environnement et à conserver nos ressources naturelles en renvoyant les piles au nickel-cadmium, à l'hydrure métallique de nickel ou au lithium-ion usagées à un centre de réparation autorisé DEWALT ou chez votre détaillant afin qu'elles y soient recyclées. On peut en outre se renseigner auprès d'un centre de recyclage local pour connaître d'autres sites les acceptant.

SRPRC<sup>MC</sup> est une marque déposée de la Société de recyclage des piles rechargeables au Canada.



### **Utilisation du Mode Tune-Up<sup>MC</sup> automatique (NiCd/NiMH seulement)**

Le mode de Tune-Up<sup>MC</sup> automatique égalise ou équilibre chaque cellule du bloc-piles pour lui permettre de fonctionner à son rendement optimum. Les blocs-piles doivent être mis au point hebdomadairement ou après une dizaine de cycles de charges/décharges ou chaque fois que la durée de fonctionnement du bloc-piles diminue. Pour utiliser le mode Tune-Up<sup>MC</sup> automatique, insérez le bloc-piles dans le chargeur et laissez-le pendant au moins 8 heures. Le chargeur passera par les modes suivants :

1. Le voyant rouge clignotera de façon continue indiquant que le cycle de chargement d'une heure a commencé.
2. Lorsque ce dernier est terminé, le voyant restera allumé sans clignoter. Cela indique que le bloc-piles est chargé à plein et peut être alors utilisé.
3. Si le bloc-piles est laissé dans le chargeur après la charge initiale de 1 heure, le chargeur entrera en mode automatique de mise au point. Ce mode dure jusqu'à 8 heures ou jusqu'à ce que les cellules du bloc-piles soient équilibrées. Le bloc-piles est prêt à être utilisé et peut être enlevé en tout temps durant le mode de mise au point.
4. Lorsque le mode automatique de mise au point est terminé, le chargeur débute une charge d'entretien; le témoin rouge demeurera allumé.

### **Directives de sécurité importantes propres à tous les chargeurs de piles**

**CONSERVER CES INSTRUCTIONS :** ce manuel contient des directives importantes de sécurité et d'utilisation relatives au chargeur de blocs-piles.



- Avant d'utiliser le chargeur, lire toute consigne et tout avertissement apposés sur le chargeur, le bloc-piles et le produit utilisant le bloc-piles.

**⚠ DANGER:** risques d'électrocution. Une tension de 120 volts passe dans les bornes encastrées du port de tourelle. Ne pas mettre en contact avec des objets conducteurs. Il y a risques de chocs électriques ou d'électrocution.

**⚠ AVERTISSEMENT :** risques de chocs électriques. Ne laisser aucun liquide pénétrer dans le chargeur, des chocs électriques pourraient en résulter.

**⚠ ATTENTION :** risques de brûlure. Pour réduire tout risque de dommages corporels, ne recharger que des blocs-piles rechargeables DEWALT. Tout autre type de bloc-piles pourrait surchauffer et éclater posant ainsi des risques de dommages corporels et matériels.

**AVIS :** sous certaines conditions, lorsque le chargeur est connecté au secteur, des matériaux étrangers pourraient court-circuiter le chargeur. Les corps étrangers conducteurs tels que (mais pas limité à) poussières de rectification, débris métalliques, laine d'acier, papier d'aluminium ou toute accumulation de particules métalliques doivent être maintenus à distance des orifices du chargeur. Débrancher systématiquement le chargeur lorsque le bloc-piles n'y est pas inséré. Débrancher systématiquement le chargeur avant tout entretien.

- **NE PAS tenter de charger de bloc-piles avec des chargeurs autres que ceux décrits dans ce manuel.** Le chargeur et son bloc-piles ont été conçus tout spécialement pour fonctionner ensemble.
- **Ces chargeurs n'ont pas été conçus pour une utilisation autre que recharger les blocs-piles rechargeables DEWALT.** Toute autre utilisation comporte des risques d'incendie, de chocs électriques ou d'électrocution.
- **Protéger le chargeur de la pluie ou de la neige.**
- **Tirer sur la fiche plutôt que sur le cordon pour débrancher le chargeur.** Cela permet de réduire les risques d'endommager la fiche ou le cordon d'alimentation.

- **S'assurer que le cordon est protégé de manière à ce que personne ne marche ni ne trébuche dessus, ou à ce qu'il ne soit ni endommagé ni soumis à aucune tension.**
- **N'utiliser une rallonge qu'en cas de nécessité absolue.** L'utilisation d'une rallonge inadéquate comporte des risques d'incendie, de chocs électriques ou d'électrocution.
- **Pour utiliser un chargeur à l'extérieur, le placer dans un endroit sec et utiliser une rallonge conçue pour l'extérieur.** L'utilisation d'une rallonge conçue pour l'extérieur réduit les risques de chocs électriques.
- **Pour la sécurité de l'utilisateur, utiliser une rallonge de calibre adéquat (AWG, American Wire Gauge [calibrage américain normalisé des fils électriques]).** Plus le calibre est petit, et plus sa capacité est grande. Un calibre 16, par exemple, a une capacité supérieure à un calibre 18. L'usage d'une rallonge de calibre insuffisant causera une chute de tension qui entraînera perte de puissance et surchauffe. Si plus d'une rallonge est utilisée pour obtenir une certaine longueur, s'assurer que chaque rallonge présente au moins le calibre de fil minimum. Le tableau ci-dessous illustre les calibres à utiliser selon la longueur de rallonge et l'intensité nominale indiquée sur la plaque signalétique. En cas de doute, utiliser le calibre suivant. Plus le calibre est petit, plus la rallonge peut supporter de courant.

Calibres minimaux des rallonges						
Intensité (en ampères)		volts	Longueur totale de cordon en mètres (pieds)			
			120 V	7,6 (25)	15,2 (50)	30,5 (100)
		240 V	15,2 (50)	30,5 (100)	61,0 (200)	91,4 (300)
Supérieur à	Inférieur à	AWG				
0	6	18	16	16	14	
6	10	18	16	14	12	
10	12	16	16	14	12	
12	16	14	12	Non recommandé		





## Voyants de charge

Ce chargeur a été conçu pour détecter les problèmes pouvant survenir. Un voyant rouge clignotant rapidement indique qu'il y a un problème. Dans cette éventualité, réinsérez le bloc-piles dans le chargeur. Si le problème persiste, essayez un autre bloc-piles pour déterminer si le chargeur fonctionne correctement. Si le nouveau bloc-piles se recharge correctement, le bloc-piles initial est endommagé et doit être retourné dans un centre de réparation ou tout autre site de récupération pour y être recyclé. Si l'on obtient le même résultat avec le nouveau bloc-piles, faites vérifier le chargeur et le bloc-piles chez un centre de réparation agréé.

## FONCTION DE SUSPENSION DE CHARGE CONTRE LE CHAUD/FROID

Ce chargeur est équipé d'une fonction de suspension de charge contre le chaud/froid. Lorsque le chargeur détecte un bloc-piles chaud, il démarre automatiquement la fonction de suspension de charge contre le chaud, en suspendant le chargement jusqu'au refroidissement de ce dernier. Une fois le bloc-piles refroidi, le chargeur se met automatiquement en mode de chargement. Cette caractéristique assure aux blocs-piles une durée de vie maximale. Le voyant rouge clignote longuement, puis rapidement en mode de suspension de charge contre le chaud/froid.

## LAISSER LE BLOC-PILES DANS LE CHARGEUR

Le chargeur et son bloc-piles peuvent rester connectés, le voyant du chargeur affichant alors bloc-piles chargé.

**BLOCS-PILES FAIBLES** : les blocs-piles faibles continueront de fonctionner, mais il faudra s'attendre à un rendement moindre.

**BLOCS-PILES DÉFECTUEUX** : ce chargeur ne pourra recharger un bloc-piles défectueux. Le chargeur indiquera qu'un bloc-piles est défectueux en refusant de s'allumer ou en affichant bloc-piles ou chargeur défectueux.

**REMARQUE** : cela pourra aussi indiquer un problème avec le chargeur.

## PROBLÈME AVEC LE SECTEUR

Certains chargeurs présentent un voyant pour tout problème avec le secteur. Lorsque le chargeur est utilisé avec des blocs d'alimentation portatifs comme des génératrices ou des alternateurs, il pourrait temporairement s'arrêter de marcher, auquel cas un voyant rouge émet deux clignotements rapides suivis d'une pause. Cela indique que le bloc d'alimentation est hors tolérance.

## Remarques importantes concernant le chargement

1. Pour augmenter la durée de vie du bloc-piles et optimiser son rendement, le recharger à une température ambiante de 18 à 24 °C (65 à 75 °F). NE PAS recharger le bloc-piles à une température inférieure à +4,5 °C (+40 °F) ou supérieure à +40,5 °C (+105 °F). C'est important pour prévenir tout dommage sérieux au bloc-piles.
2. Le chargeur et son bloc-piles peuvent devenir chauds au toucher pendant la charge. C'est normal et ne représente en aucun cas une défaillance du produit. Pour faciliter le refroidissement du bloc-piles après utilisation, éviter de laisser le chargeur ou le bloc-piles dans un local où la température ambiante est élevée comme dans un hangar métallique ou une remorque non isolée.
3. **PILE AU LITHIUM ION SEULEMENT** : un bloc-piles froid se rechargera deux fois moins vite qu'un bloc-piles chaud. Le bloc-piles se rechargera à un rythme plus lent tout au cours du cycle de charge et ne retournera pas à sa vitesse maximale de charge même s'il venait à se réchauffer.
4. Si le bloc-piles ne se recharge pas correctement :
  - a. Vérifier le bon fonctionnement de la prise en y branchant une lampe ou tout autre appareil électrique.

- b. Vérifier que la prise n'est pas contrôlée par un interrupteur qui coupe le courant lorsqu'on éteint les lumières.
  - c. Déplacer le chargeur et le bloc-piles dans un local où la température ambiante se trouve entre environ 18 et 24 °C (65 et 75 °F).
  - d. Si le problème persiste, amener l'outil, le bloc-piles et son chargeur dans un centre de réparation local.
5. Recharger le bloc-piles lorsqu'il ne produit plus assez de puissance pour effectuer un travail qu'il faisait facilement auparavant. NE PAS CONTINUER à l'utiliser dans ces conditions. Suivre la procédure de charge. Si nécessaire, il est aussi possible de recharger un bloc-piles partiellement déchargé sans effet nuisible sur le bloc-piles.
  6. Les corps étrangers conducteurs tels que (mais pas limité à) poussières de rectification, débris métalliques, laine d'acier, papier d'aluminium ou toute accumulation de particules métalliques doivent être maintenus à distance des orifices du chargeur. Débrancher systématiquement le chargeur lorsque le bloc-piles n'y est pas inséré. Débrancher systématiquement le chargeur avant tout entretien.
  7. Ne pas congeler ou immerger le chargeur dans l'eau ou tout autre liquide.

**⚠ AVERTISSEMENT** : risques de chocs électriques. Ne laisser aucun liquide pénétrer dans le chargeur, des chocs électriques pourraient en résulter.

**⚠ AVERTISSEMENT** : risques de brûlure. Ne submerger le bloc-piles dans aucun liquide et le protéger de toute infiltration de liquide. Ne jamais tenter d'ouvrir le bloc-piles pour quelque raison que ce soit. Si le boîtier plastique du bloc-piles est brisé ou fissuré, le retourner dans un centre de réparation pour y être recyclé.

### **Recommandations de stockage**

1. Le lieu idéal de rangement est un lieu frais et sec, à l'abri de toute lumière solaire directe et de toute température excessive.
2. Pour un stockage prolongé, il est recommandé d'entreposer le bloc-piles pleinement chargé dans un lieu frais et sec, hors du chargeur pour optimiser les résultats.

**REMARQUE** : les blocs-piles ne devraient pas être entreposés complètement déchargés. Il sera nécessaire de recharger le bloc-piles avant réutilisation.

### **CONSERVER CES CONSIGNES POUR UTILISATION ULTÉRIEURE**

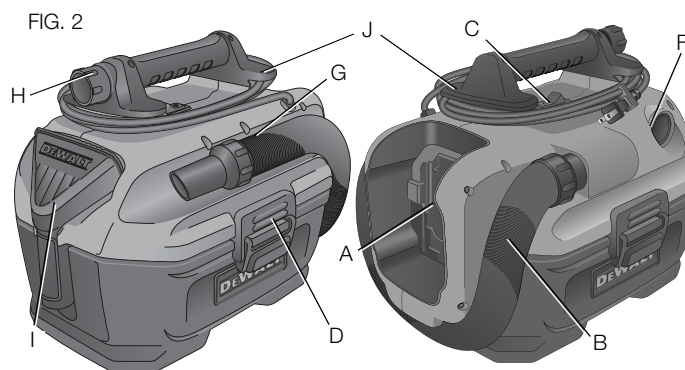

**Français**

## DESCRIPTION (Fig. 2)

**⚠ AVERTISSEMENT :** ne jamais modifier l'outil électrique ni aucun de ses composants, car il y a risques de dommages corporels ou matériels.

- |                           |                                  |
|---------------------------|----------------------------------|
| A. Logement du bloc-piles | F. Orifice d'échappement latéral |
| B. Tuyau de l'aspirateur  | G. Collier de serrage            |
| C. Bouton marche/arrêt    | H. Suceur                        |
| D. Verrouillage de cuve   | I. Embout large                  |
| E. Filtre (fig. 5)        | J. Rembobineur de cordon         |

## USAGE PRÉVU

Cet aspirateur a été conçu pour fonctionner uniquement sur des blocs-piles DEWALT NiCd/NiHiD/Li-Ion de 18 V, des blocs-piles Li-Ion de 20 V max\*, ou sur secteur CA de 120 V. Le bloc-piles et le chargeur sont vendus séparément. L'aspirateur passera automatiquement du mode CA au mode CC.

**REMARQUE :** l'alimentation CA de 120 V ne pourra servir qu'à faire fonctionner l'aspirateur et ne pourra recharger le bloc-piles installé.

L'aspirateur est conçu pour aspirer des solides ou des liquides, et ne requiert aucun changement de pièce pour passer de l'aspiration des solides aux liquides, ou inversement. L'aspirateur est pour l'usage de ménage.

Il est recommandé que la cuve soit vidée de son contenu avant aspiration des liquides pour en faciliter le nettoyage.

## UTILISATION

**⚠ AVERTISSEMENT :** pour réduire tout risque de dommages corporels, arrêter et débrancher l'appareil du secteur et retirer le bloc-piles avant d'installer ou de retirer tout accessoire, avant tout réglage ou pour faire toute réparation. Tout démarrage accidentel comporte des risques de dommages corporels.

## Installation et retrait du bloc-piles (Fig. 3)

**REMARQUE :** s'assurer que le bloc-piles est complètement chargé. FIG. 3

**Pour installer le bloc-piles dans l'aspirateur,** insérez/glissez le bloc-piles dans le logement du bloc-piles (A). Assurez-vous que le bloc-piles repose bien dans son logement.

**Pour retirer le bloc-piles de l'aspirateur,** maintenez appuyé le bouton de libération sur le bloc-piles et retirez ce dernier. Pour recharger le bloc-piles, insérez-le dans le chargeur DEWALT.

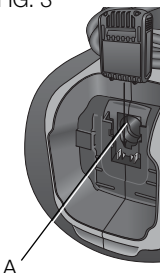

## Utilisation de l'appareil (Fig. 2, 4)

- 1 Rattachez l'accessoire adéquat au tuyau (B).
2. Insérez le bloc-piles DEWALT ou branchez l'aspirateur sur la prise murale de 120 V.
3. Pour mettre l'aspirateur en marche, appuyez sur le bouton I/O (marche/arrêt) (C).

FIG. 4

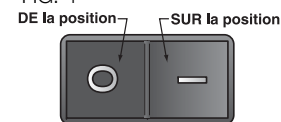

## Entretien de l'aspirateur

### POUR VIDER LA CUVE (FIG. 5)

Le son du moteur change et la succion est réduite lorsque la cuve est pleine.

1. Arrêtez l'appareil. Débranchez-le de toute source d'alimentation et retirez le bloc-piles.
2. Déverrouillez les verrouillages de cuve (D) puis retirez le bloc moteur de la cuve.
3. Videz le contenu de la cuve dans le récipient adéquat.
4. Nettoyez ou changez le filtre (E). Reportez-vous à la section **Filtre** de ce guide d'utilisation.
5. Vérifiez qu'aucun dommage n'a été porté à l'appareil par des objets étrangers. Veuillez contacter le centre de réparation agréé DEWALT le plus proche pour faire remplacer toute pièce manquante ou endommagée.
6. Remettez le bloc moteur sur la cuve et verrouillez la bien.

**REMARQUE :** L'appareil doit être toujours utilisé en position verticale pour prévenir toute activation inutile du dispositif d'Arrêt automatique. Si une situation indésirable se produit, arrêtez le moteur et attendez que ce dernier s'immobilise complètement. Remettez le moteur en marche et la succion reprendra.

## **Filtre**

### **ENTRETIEN DU FILTRE (FIG. 6)**

Le filtre sec/humide H.E.P.A. (E) inclus avec cet aspirateur est un filtre longue durée. Pour optimiser la recirculation minimale de la poussière, le filtre DOIT être installé correctement et être en bonne condition.

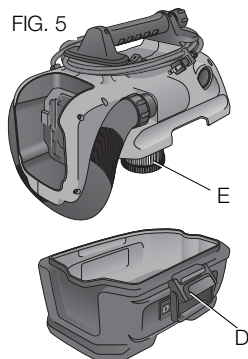

**REMARQUE :** n'utilisez jamais votre aspirateur sans son filtre. Un filtre propre est le facteur le plus important pour le bon fonctionnement et rendement de tout aspirateur. Si le filtre est encrassé au-delà de toute possibilité de nettoyage, endommagé, ou ne fonctionne pas correctement, remplacez-le par des filtres de rechange DEWALT d'origine.

### **POUR NETTOYER OU CHANGER LE FILTRE (FIG. 5, 6)**

1. Arrêtez l'appareil. Débranchez-le de toute source d'alimentation et retirez le bloc-piles.
2. Déverrouillez les verrouillages de cuve (D) puis retirez le bloc moteur de la cuve. Tournez le filtre (E) vers la droite pour le retirer du bloc moteur.
3. Nettoyez le filtre en le secouant pour éliminer tout excès de poussière au-dessus d'un récipient, puis rincez-le à l'eau courante. Selon la condition du filtre, le nettoyage à l'eau n'est pas toujours nécessaire. N'utilisez pas de brosse pour nettoyer le filtre.
4. Réinstallez soigneusement le filtre sur le bloc moteur en le tournant vers la gauche.
5. Remettez le bloc moteur sur la cuve et verrouillez bien l'ensemble.

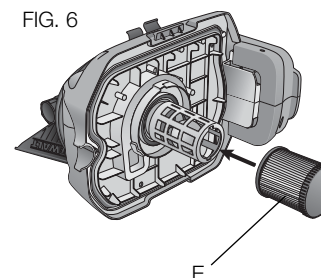

**POUR L'UTILISATION COMME SOUFFLEUR**

1. Videz la cuve en suivant les directives de la section **Nettoyage de l'aspirateur** de ce manuel.
2. Faites tourner le tuyau de l'aspirateur (B) pour le retirer.
3. Insérez le tuyau dans l'orifice d'éjection (F) et visser à fond.

**MAINTENANCE**

**⚠ AVERTISSEMENT : pour réduire tout risque de dommages corporels, arrêter et débrancher l'appareil du secteur et retirer le bloc-piles avant d'installer ou de retirer tout accessoire, avant tout réglage ou pour faire toute réparation. Tout démarrage accidentel comporte des risques de dommages corporels.**

- Videz l'aspirateur souvent, surtout si la cuve contient des débris humides.
- MAINTENEZ L'OUTIL AVEC SOIN. Pour des performances optimales, maintenez la zone du ventilateur propre.
- Ne cherchez pas à réparer l'aspirateur. Pour assurer votre sécurité et la fiabilité du produit, réparation, maintenance et réglages devraient être effectués par les centres de service agréés DEWALT.

**Stockage des cordon, tuyau et accessoires (Fig. 2)**

Après utilisation de l'aspirateur, son cordon devrait être enroulé autour de la poignée de l'aspirateur, sous le rembobineur de cordon (J). Le tuyau de l'aspirateur peut être entouré autour de l'appareil, sous l'interface du bloc-piles, et arrimé à l'aide du collier de serrage (G) aussi situé à l'arrière de l'aspirateur. Les deux accessoires (suceur et large embout) peuvent être aussi entreposés sur l'aspirateur.

**Lubrification**

Ne lubrifiez jamais le moteur de l'aspirateur. Les roulements à bille du moteur sont scellés de façon permanente. Cet aspirateur a été conçu pour être utilisé à l'intérieur et pour aspirer les liquides ou les solides, mais il n'est pas conçu pour être exposé à la pluie.

**Nettoyage**

**⚠ AVERTISSEMENT :** enlever les saletés et la poussière hors des événements au moyen d'air comprimé propre et sec, au moins une fois par semaine. Pour minimiser le risque de blessure aux yeux, toujours porter une protection oculaire conforme à la norme ANSI Z87.1 lors du nettoyage.

**⚠ AVERTISSEMENT :** ne jamais utiliser de solvants ni d'autres produits chimiques puissants pour nettoyer les pièces non métalliques de l'outil. Ces produits chimiques peuvent affaiblir les matériaux de plastique utilisés dans ces pièces. Utiliser un chiffon humecté uniquement d'eau et de savon doux. Ne jamais laisser de liquide pénétrer dans l'outil et n'immerger aucune partie de l'outil dans un liquide.

**INSTRUCTION DE NETTOYAGE DU CHARGEUR**

**⚠ AVERTISSEMENT :** risque de choc. Débrancher le chargeur de la prise de courant C.A. avant de le nettoyer. La saleté et la graisse peuvent être enlevées de la surface extérieure du chargeur au moyen d'un chiffon ou d'une brosse douce non métallique. Ne pas utiliser d'eau ni d'autres solutions de nettoyage.

**Accessoires (Fig. 2, 7)**

**⚠ AVERTISSEMENT :** puisque les accessoires autres que ceux offerts par DEWALT n'ont pas été testés avec ce produit, leur utilisation pourrait s'avérer dangereuse. Pour réduire le risque de blessures, utiliser exclusivement les accessoires DEWALT recommandés avec le présent produit.

Le **DCV581H** comprend un tuyau de 1-1/4 po, un suceur (entreposé dans la poignée) et un large embout.

Des filtres de rechange sont vendus séparément chez votre centre de réparation local DEWALT.

### SYSTÈME DE DÉPOUSSIÉRAGE (FIG. 7)

En mode d'aspiration, l'appareil peut aussi fonctionner comme système de dépoussiérage pour des outils électriques dont l'utilisation produit de la poussière ou des débris.

Installez la buse de dépoussiérage DWV9000, vendue séparément, pour faciliter la connexion d'un outil électrique au tuyau de l'aspirateur (B).

1. Dévissez puis retirez l'embout du tuyau standard.

2. Vissez la buse de dépoussiérage sur le tuyau.

3. Rattachez l'adaptateur à l'outil électrique.

**REMARQUE :** suivre ces instructions en sens inverse pour remettre l'appareil en mode d'aspiration standard.

**IMPORTANT !** La buse de dépoussiérage DWV9000 a été conçue pour fonctionner avec les outils électriques DEWALT compatibles avec un système de dépoussiérage. Un adaptateur additionnel sera nécessaire avec les outils DEWALT non compatibles.

Les accessoires recommandés avec cet appareil sont vendus séparément chez les distributeurs locaux ou dans les centres de réparation agréés. Si vous avez besoin d'aide pour localiser ces accessoires, veuillez contacter DEWALT Industrial Tool Co., 701 East Joppa Road, Baltimore, MD 21286, appeler le

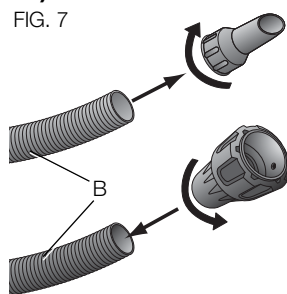

1-800-4-DEWALT (1-800-433-9258) ou vous rendre sur notre site : [www.dewalt.com](http://www.dewalt.com).

### Réparations

Le chargeur et le bloc-piles ne sont pas réparables.

Pour assurer la SÉCURITÉ et la FIABILITÉ du produit, les réparations, l'entretien et les réglages doivent être réalisés (cela comprend l'inspection et le remplacement du balai) par un centre de réparation en usine DEWALT, un centre de réparation agréé DEWALT ou par d'autres techniciens qualifiés. Toujours utiliser des pièces de rechange identiques.

### Registre en ligne

Merci pour votre achat. Enregistrez dès maintenant votre produit:

- **RÉPARATIONS SOUS GARANTIE:** cette carte remplie vous permettra de vous prévaloir du service de réparations sous garantie de façon plus efficace dans le cas d'un problème avec le produit.
- **CONFIRMATION DE PROPRIÉTÉ:** en cas de perte provoquée par un incendie, une inondation ou un vol, cette preuve de propriété vous servira de preuve auprès de votre compagnie d'assurances.
- **SÉCURITÉ:** l'enregistrement de votre produit nous permettra de communiquer avec vous dans l'éventualité peu probable de l'envoi d'un avis de sécurité régi par la loi fédérale américaine de la protection des consommateurs.

Registre en ligne à [www.dewalt.com/register](http://www.dewalt.com/register).

Français

### Garantie limitée de trois ans

DEWALT réparera, sans frais, tout produit défectueux causé par un défaut de matériel ou de fabrication pour une période de trois ans à compter de la date d'achat. La présente garantie ne couvre pas les pièces dont la défectuosité a été causée par une usure normale ou l'usage abusif de l'outil. Pour obtenir de plus amples renseignements sur les pièces ou les réparations couvertes par la présente garantie, visiter le site [www.dewalt.com](http://www.dewalt.com) ou composer le 1 800 433-9258 (1 800 4-DEWALT). Cette garantie ne s'applique pas aux accessoires et ne vise pas les dommages causés par des réparations effectuées par un tiers. Cette garantie confère des droits légaux particuliers à l'acheteur, mais celui-ci pourrait aussi bénéficier d'autres droits variant d'un état ou d'une province à l'autre.

En plus de la présente garantie, les outils DEWALT sont couverts par notre :

#### CONTRAT D'ENTRETIEN GRATUIT D'UN AN

DEWALT entretiendra l'outil et remplacera les pièces usées au cours d'une utilisation normale et ce, gratuitement, pendant une période d'un an à compter de la date d'achat.

#### CONTRAT D'ENTRETIEN GRATUIT DE DEUX ANS SUR LES BLOC-PILES DEWALT

DC9071, DC9091, DC9096, DC9280, DC9360, DC9180, DCB120, DCB201 et DCB203

#### CONTRAT D'ENTRETIEN GRATUIT DE TROIS ANS SUR LES BLOC-PILES DEWALT

DCB200, DCB204

#### BLOCS-PILES DEWALT

La garantie de se produit sera annulée si le bloc-piles a été altéré de quelque façon que ce soit. DEWALT ne peut être tenu responsable

de tout dommage corporel causé par l'altération du produit et pourra poursuivre toute fraude en matière de garantie dans toute l'étendue permise par la loi.

#### GARANTIE DE REMBOURSEMENT DE 90 JOURS

Si l'acheteur n'est pas entièrement satisfait, pour quelque raison que ce soit, du rendement de l'outil électrique, du laser ou de la cloueuse DEWALT, celui-ci peut le retourner, accompagné d'un reçu, dans les 90 jours à compter de la date d'achat pour obtenir un remboursement intégral, sans aucun problème.

**AMÉRIQUE LATINE :** cette garantie ne s'applique aux produits vendus en Amérique latine. Pour ceux-ci, veuillez consulter les informations relatives à la garantie spécifique présente dans l'emballage, appeler l'entreprise locale ou consulter le site Web pour les informations relatives à cette garantie.

**REMPACEMENT GRATUIT DES ÉTIQUETTES D'AVERTISSEMENT :** si les étiquettes d'avertissement deviennent illisibles ou sont manquantes, composer le 1 800 433-9258 (1 800 4-DEWALT) pour en obtenir le remplacement gratuit.

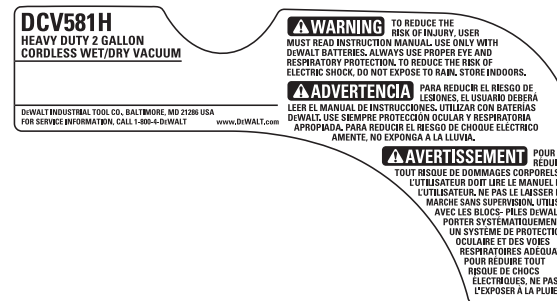



### **Definiciones: Normas de seguridad**

Las siguientes definiciones describen el nivel de gravedad de cada palabra de señal. Lea el manual y preste atención a estos símbolos.

**▲ PELIGRO:** indica una situación de peligro inminente que, si no se evita, provocará **la muerte o lesiones graves**.

**▲ ADVERTENCIA:** indica una situación de peligro potencial que, si no se evita, **podría** provocar **la muerte o lesiones graves**.

**▲ ATENCIÓN:** indica una situación de peligro potencial que, si no se evita, **posiblemente** provocaría **lesiones leves o moderadas**.

**AVISO:** se refiere a una práctica **no relacionada a lesiones corporales** que de no evitarse **puede** resultar en **daños a la propiedad**.

SI TIENE ALGUNA DUDA O ALGÚN COMENTARIO SOBRE ÉSTA U OTRA HERRAMIENTA DEWALT, LLÁMENOS AL NÚMERO GRATUITO: **1-800-4-DEWALT (1-800-433-9258)**.

## **INSTRUCCIONES DE SEGURIDAD IMPORTANTES**

**▲ ADVERTENCIA:** Cuando utilice aparatos eléctricos, siempre siga instrucciones básicas de seguridad para reducir el riesgo de incendio, descarga eléctrica y lesiones corporales, incluyendo las siguientes:

### **PARA REDUCIR EL RIESGO DE LESIONES**

- Asegúrese que todo quien use esta aspiradora lea y comprenda todas las instrucciones de seguridad y demás información incluida en este manual, antes de cada uso.
- Guarde estas instrucciones y revíselas frecuentemente antes de usar la aspiradora y cuando enseñe a otros a usarla.
- En este manual se incluyen las instrucciones para baterías y cargadores compatibles como referencia. Lea todos los manuales de instrucciones incluidos con su batería o cargador. Lea todas las advertencias que acompañan al cargador y la batería. Consulte la tabla al final de este manual para información sobre compatibilidad de cargadores y baterías.

Al usar esta aspiradora, siempre deben seguirse precauciones de seguridad básicas incluidas las siguientes:

### **LEA TODAS LAS INSTRUCCIONES ANTES DE UTILIZAR LA ASPIRADORA**

**▲ ADVERTENCIA:** Para reducir el riesgo de descarga eléctrica, no exponer a la lluvia. Almacenar bajo techo.

- No se aleje de la aspiradora cuando esté conectada a la fuente de alimentación. Desenchúfela del tomacorriente y saque la batería cuando no esté utilizándola y antes de repararla.
- No permita que la aspiradora se utilice como un juguete. Es preciso prestar una atención especial cuando sea utilizada por niños o cerca de ellos.
- Use este aparato **SOLAMENTE** como se describe en el manual. Use únicamente accesorios recomendados por DEWALT.
- No use este aparato si el cable o el enchufe están dañados. Si el aparato no funciona debidamente, o si se ha caído, dañado, dejado a la intemperie, o se ha caído en agua, devuélvalo a un centro de servicio.

- *No tire del cable, levante el aparato por el cable, use el cable como un mango, cierre la puerta si el cable está en el umbral, o tire del cable en torno a bordes o esquinas afilados. Mantenga el cable alejado de superficies calientes.*
- *No tire del cable para desenchufar el aparato. Para desenchufar, agarre el enchufe, no el cable.*
- *No toque el enchufe o aparato si tiene las manos mojadas.*
- *No inserte ningún objeto por las aperturas del aparato. No utilice este aparato si tiene alguna apertura bloqueada; manténgalo sin polvo, pelusa, pelo o cualquier otra cosa que pueda reducir el flujo de aire.*
- *Mantenga su cabello, vestimenta suelta, dedos y toda parte de su cuerpo alejados de las aperturas y piezas móviles del aparato.*
- *No ponga el tomacorriente de la aspiradora cerca de los ojos o los oídos cuando esté en funcionamiento.*
- *La operación del soplador puede ocasionar que salten objetos extraños a los ojos, que pueden provocar daños en los ojos. Use siempre lentes de seguridad cuando utilice la función del soplador.*
- *Use un equipo de seguridad. Utilice siempre protección ocular. Cuando sea adecuado, también se debe usar mascarilla antipolvo, zapatos de suela antideslizante, casco o protectores auditivos.*
- *Tenga especial cuidado cuando use el aparato para limpiar en escaleras.*
- *No lo use sin el filtro en su sitio.*
- *No use el aparato para recoger líquidos inflamables o combustibles, como gasolina, ni lo use en lugares donde exista la presencia de líquidos inflamables o combustibles.*
- *No recoja nada que se esté quemando o que esté humeando, como cigarrillos, fósforos o cenizas calientes.*
- *No lo use en áreas en que pueda haber vapores explosivos.*
- *No lo use para recoger polvo explosivo, o en áreas donde el aire contenga polvo explosivo como carbón, grano u otro material combustible.*
- *Es posible que se produzcan descargas estáticas en áreas secas o cuando la humedad relativa del aire sea baja. Esto es solo pasajero y no afecta la utilización de la aspiradora. Para reducir la frecuencia de las descargas estáticas, agregue humedad al aire con un humidificador de consola o instalado.*
- *Para evitar una combustión espontánea, vacíe el recipiente después de cada uso.*
- *Guarde las herramientas que no utilice. Cuando no la utilice, guarde la aspiradora en un lugar seco, elevado o cerrado con llave, fuera del alcance de los niños.*
- *Desconecte la batería de la aspiradora y desenchufe la aspiradora de la fuente de alimentación antes de realizar ajustes, cambiar accesorios, hacer reparaciones, mover la aspiradora o guardarla. Dichas medidas de seguridad preventiva reducen el riesgo de poner en marcha el aparato accidentalmente.*
- *Evite ponerlo en funcionamiento involuntariamente. Asegúrese de que el interruptor esté APAGADO antes de insertar la batería o de enchufar la aspiradora al tomacorriente de pared.*
- *No deje nunca la aspiradora desatendida cuando esté en funcionamiento. Apáguela.*
- *Mantenga el área de trabajo limpia y bien iluminada. Las mesas de trabajo desordenadas y las zonas oscuras propician los accidentes.*
- *Evite el contacto del cuerpo con superficies conectadas a tierra como tuberías, radiadores, cocinas eléctricas y refrigeradores. Existe un mayor riesgo de descarga eléctrica si tiene el cuerpo conectado a tierra.*

- No ponga en peligro su estabilidad. Manténgase siempre bien apoyado y equilibrado. Un buen apoyo y equilibrio permiten controlar mejor la aspiradora si se produce algún imprevisto.
- No utilice el aparato si el interruptor no lo enciende y apaga. Todo aparato que no pueda controlarse con el interruptor es peligroso y debe ser reparado.
- Apague todos los controles antes de sacar la batería o de desenchufar el aparato.
- Este aparato tiene aislamiento doble. Utilice siempre piezas de repuesto idénticas. Consulte las instrucciones para la **Reparación de aparatos de aislamiento doble**.

## GUARDE ESTAS INSTRUCCIONES

### REGLAS DE SEGURIDAD ADICIONALES

**⚠ ADVERTENCIA:** Cuando no se utilice, coloque la aspiradora en una superficie estable en la que no provoque tropezones o caídas.

- No use la aspiradora como escalera de mano.
- No coloque objetos pesados sobre la aspiradora.
- Si utilizará un alargador en el exterior, deberá tener marcado el sufijo W-A ó W luego de la designación del tipo de cable. Por ejemplo – SJTW-A para indicar que es aceptable para usar afuera.

Calibre mínimo para cables de alimentación						
Amperaje		Voltios	Largo total del cordón en metros (pies)			
			120 V	7,6 (25)	15,2 (50)	30,5 (100)
		240 V	15,2 (50)	30,5 (100)	61,0 (200)	91,4 (300)
Más de	No más de	AWG				
0	6		18	16	16	14
6	10		18	16	14	12
10	12		16	16	14	12
12	16		14	12	No recomendado	

### Doble aislamiento

Las aspiradoras con doble aislamiento son construidas con dos capas diferentes de aislamiento eléctrico o una capa doblemente gruesa de aislamiento entre usted y el sistema eléctrico de la aspiradora.

No se pretende que las aspiradoras construidas con este sistema de aislamiento tengan conexión a tierra. Por este motivo, su aspiradora viene equipada con un enchufe de dos patas que le permite utilizar alargadores sin preocuparse de mantener la conexión a tierra.

**NOTA:** El doble aislamiento no quita la necesidad de seguir precauciones normales de seguridad al operar esta aspiradora. El sistema de aislamiento proporciona protección adicional contra lesiones que podrían resultar de posibles fallas en el aislamiento eléctrico en el interior de la aspiradora.

### REPARACIÓN DE APARATOS DE AISLAMIENTO DOBLE

La reparación de un aparato de aislamiento doble requiere mucho cuidado y conocimiento del sistema, y debe realizarse solamente por el personal de servicio calificado. Las piezas de repuesto de un aparato de aislamiento doble deben ser idénticas a las piezas que reemplacen.

### Enchufes polarizados

Para reducir el riesgo de descarga eléctrica, algunos equipos vienen con un enchufe polarizado (con una pata más ancha que la otra.) Cuando así sea, este enchufe sólo tiene una manera de ser insertado en una toma de corriente polarizada. Si el enchufe no entra completamente en la toma de corriente, inviértalo. Si aún así no entra, comuníquese con un electricista calificado para instalar una toma de corriente polarizada. No altere el enchufe.

**⚠ ADVERTENCIA: Siempre use protección auditiva personal en conformidad con ANSI S12.6 (S3.19) durante el uso de este aparato.** Bajo algunas condiciones y duraciones de uso, el ruido producido por este producto puede contribuir a la pérdida auditiva.

**⚠ ADVERTENCIA: SIEMPRE** utilice lentes de seguridad. Los anteojos de diario NO SON lentes de seguridad. Utilice también careta o mascarilla si se produce polvo al operar en el área. PORTE SIEMPRE EQUIPO DE SEGURIDAD CERTIFICADO:

- Protección ocular ANSI Z87.1 (CAN/CSA Z94.3),
- Protección auditiva ANSI S12.6 (S3.19),
- Protección respiratoria NIOSH/OSHA/MSHA.

**⚠ ADVERTENCIA:** Algunos tipos de polvo contienen químicos que el estado de California sabe producen cáncer, defectos de nacimiento y otros tipos de daño reproductivo. Algunos ejemplos de estos químicos son:

- Compuestos de fertilizantes,
- Compuestos de insecticidas, herbicidas y pesticidas ,
- Arsénico y cromo proveniente de madera tratada químicamente.

Para reducir su exposición a estos químicos, use equipo de seguridad aprobado tal como máscaras antipolvo diseñadas especialmente para filtrar partículas microscópicas.

### Normas de seguridad adicionales específicas a toda herramienta operada a batería

- **Las herramientas operadas a batería que poseen baterías integradas o una unidad independiente de alimentación deben ser recargadas solamente con el cargador especificado para la batería.** Algunos cargadores pueden ser apropiados para un tipo de batería pero pueden crear riesgo de incendio cuando se utilizan con otra.
- **Sólo utilice la herramienta operada a batería con la unidad de alimentación específicamente diseñada para ella.** El uso de cualquier otra batería puede crear riesgo de incendio.
- **Cuando la unidad de alimentación no esté en uso, manténgala alejada de otros objetos metálicos tales como: sujetapapeles, monedas, llaves, clavos u otros objetos metálicos pequeños que podrían generar una conexión entre sus terminales.** Provocar un cortocircuito entre los terminales de la batería puede causar chispas, quemaduras o incendios.
- La etiqueta de su herramienta puede incluir los siguientes símbolos. A continuación se indican los símbolos y sus definiciones:
 

V.....voltios	A..... amperios
Hz.....hertz	W..... vatios
min .....minutos	~ o AC..... corriente alterna
≡ o DC....corriente directa	⊜ o AC/DC... corriente alterna o directa
Ⓛ.....Construcción de Clase I (tierra)	n..... velocidad nominal
Ⓜ.....Construcción de Clase II (doble aislamiento)	

.../min .....por minuto	no ..... velocidad sin carga
IPM .....impactos por minuto	⊖ ..... terminal de conexión a tierra
sfpn .....pies de superficie por minuto	⚠ ..... símbolo de advertencia de seguridad
RPM .....revoluciones por minuto	
BPM .....golpes por minuto	
SPM .....pasadas por minuto	

## Instrucciones de seguridad importantes para todas las unidades de batería

Cuando solicite unidades de batería de repuesto, no olvide indicar el número de catálogo y el voltaje. Consulte la tabla al final de este manual para ver la compatibilidad entre cargadores y unidades de batería.

La unidad de batería no viene completamente cargada de fábrica. Antes de usar la unidad de batería y el cargador, lea las siguientes instrucciones de seguridad. Luego, siga los procedimientos de carga indicados.

### LEA TODAS LAS INSTRUCCIONES

- **No cargue o use la unidad de batería en atmósferas explosivas, como en presencia de líquidos, gases o polvos inflamables.** Puede que al insertar o sacar la unidad de batería del cargador se inflamen el polvo o los gases.

- **NUNCA inserte la unidad de batería a la fuerza en el cargador. NO modifique la unidad de batería en ninguna forma para que entre en un cargador no compatible, pues puede producir una ruptura en la unidad de batería y causar lesiones corporales graves.** Consulte la tabla al final de este manual para ver la compatibilidad entre baterías y cargadores.
- Cargue las unidades de batería sólo en los cargadores designados por DEWALT.
- **NO salpique con ni sumerja en agua u otros líquidos.**
- **No guarde ni use la herramienta y unidad de batería en lugares donde la temperatura pueda alcanzar o superar los 40 °C (105 °F), (tales como cobertizos o construcciones de metal durante el verano).** Almacene las unidades de batería en lugares frescos y secos para maximizar su vida útil.

**REMARQUE:** Ne pas stocker la batterie dans le vide avec la gâchette verrouillée. N'utilisez jamais de ruban en bas de la touche marche / arrêt en position de marche.

**⚠ PELIGRO:** Riesgo de electrocución. No intente nunca abrir la unidad de batería de torre por ningún motivo. Si la caja de la unidad de batería de torre está agrietada o dañada, no la inserte en el cargador. No aplaste, deje caer ni dañe la unidad de batería de torre. No use una unidad de batería de torre o un cargador que haya recibido un golpe fuerte, se haya caído, haya sido atropellado o dañado de cualquier forma (por ejemplo, perforado con un clavo, golpeado con un martillo, pisado). Las unidades de batería dañadas deben devolverse al centro de servicio para su reciclado.

**NOTA:** Se han incluido protectores para el almacenaje y transporte de la batería para ser usados cuando la unidad de batería de torre no esté conectada a la herramienta ni esté en el cargador. Saque el protector antes de colocar la batería en el cargador o la herramienta.



Español

**⚠ ADVERTENCIA: Peligro de incendio. No guarde ni transporte la unidad de batería de manera que objetos metálicos puedan hacer contacto con los terminales expuestos de la batería.**

Por ejemplo, no ponga la unidad de batería en delantales, bolsillos, cajas de herramientas, estuches de productos, cajones, etc., junto con clavos, tornillos, llaves, etc., sueltos. **El transporte de baterías puede causar incendios si sus terminales inadvertidamente entran en contacto con materiales conductores como llaves, monedas, herramientas de mano y otros por el estilo.** El Reglamento sobre Materiales Peligrosos (HMR) del Ministerio de Transporte de los Estados Unidos actualmente prohíbe el transporte de baterías en el comercio o en aviones (por ejemplo, embaladas en maletas y maletines de mano) A NO SER que estén debidamente protegidas para prevenir cortocircuitos. Por lo tanto, cuando transporte unidades de batería individuales, asegúrese de que sus terminales estén protegidos y debidamente aislados de materiales que pudieran entrar en contacto con ellos y causar un cortocircuito.

**⚠ ADVERTENCIA: Peligro de incendio.** No intente nunca abrir la unidad de batería deslizante por ningún motivo. Si la caja de la unidad de batería deslizante está agrietada o dañada, no la inserte en el cargador. No aplaste, deje caer o dañe la unidad de batería deslizante. No use una unidad de batería deslizante o un cargador que haya recibido un golpe fuerte, se haya caído, haya sido atropellado o dañado de cualquier forma (por ejemplo, perforado con un clavo, golpeado con un martillo, pisado). Las unidades de batería deslizantes dañadas deben devolverse al centro de servicio para su reciclado.

#### **INSTRUCCIONES DE SEGURIDAD ESPECÍFICAS PARA BATERÍAS DE NÍQUEL CADMIO (NiCd) O HIDRURO METÁLICO DE NÍQUEL (NiMH)**

- **No incinere el paquete de baterías, aun si tiene daños importantes o está completamente desgastado.** El paquete de baterías puede explotar en el fuego.

- **Una pequeña pérdida de líquido de las celdas del paquete de baterías puede presentarse en condiciones de uso o temperatura extremas.** Esto no indica una falla.

Sin embargo, si el sello externo está roto:

- a. y el líquido de la batería entra en contacto con su piel, lávese inmediatamente con agua y jabón durante varios minutos.
- b. y el líquido de la batería entra en contacto con sus ojos, lávelos con agua limpia durante al menos 10 minutos y busque atención médica inmediatamente. **(Nota médica:** el líquido es una solución de hidróxido de potasio al 25%–35%).

#### **INSTRUCCIONES DE SEGURIDAD ESPECÍFICAS PARA BATERÍAS DE IONES DE LITIO (Li-Ion)**

- **No incinere la unidad de batería, aunque esté completamente dañada o descargada. La unidad de batería puede explotar si se quema.** Cuando se queman unidades de batería de iones de litio, se producen gases y materiales tóxicos.
- **Si el contenido de la batería entra en contacto con la piel, lave el área de inmediato con agua y un jabón suave.** Si el líquido de la batería entra en contacto con sus ojos, enjuáguelos con agua y los ojos abiertos por 15 minutos o hasta que cese la irritación. Si se requiere de asistencia médica, el electrolito de la batería está compuesto por una mezcla de carbonatos orgánicos líquidos y sales de litio.
- **El contenido de los elementos abiertos de la batería puede causar irritación en el tracto respiratorio.** Salga al aire fresco. Si los síntomas persisten, busque asistencia médica.

**⚠ ADVERTENCIA: Peligro de quemaduras.** El líquido de la batería puede ser inflamable si se expone a chispas o llamas.

### **El sello RBRC™**

El sello RBRC™ (Rechargeable Battery Recycling Corporation) en las baterías (o unidades de batería) de níquel cadmio, níquel e hidruro metálico o de iones de litio indica que el costo de reciclaje de estas baterías (o unidades de batería) al llegar al final de su vida de servicio ya ha sido pagado por DEWALT. En algunas áreas, es ilegal depositar baterías de níquel cadmio, níquel e hidruro metálico o de iones de litio gastadas en la basura o la corriente de residuos sólidos urbanos; el programa RBRC proporciona una alternativa ecológica.



RBRC™, en cooperación con DEWALT y otros usuarios de baterías, han establecido programas en los Estados Unidos y Canadá para facilitar la recolección de baterías de níquel cadmio, níquel e hidruro metálico o de iones de litio gastadas. Al llevar sus baterías de níquel cadmio, níquel e hidruro metálico y de iones de litio gastadas a un centro de servicio autorizado por DEWALT o al minorista local para que sean recicladas, ayuda a proteger el medio ambiente y a conservar recursos naturales. También puede comunicarse con el centro de reciclaje de su localidad para mayor información sobre dónde llevar sus baterías gastadas.

RBRC™ es una marca comercial registrada de Rechargeable Battery Recycling Corporation.

### **Uso de la modalidad Tune-Up™ automática (sólo NiCd/NiMH)**

La modalidad Tune-Up™ automática iguala o equilibra los elementos individuales de la unidad de batería permitiendo que funcione al máximo de su capacidad. Las unidades de batería deberían ser ajustadas semanalmente o después de 10 ciclos de carga y descarga o siempre que la unidad deje de rendir como de costumbre. Para usar la modalidad Tune-Up™ automática, ponga la unidad de batería en el cargador y déjela allí por un mínimo de 8 horas. El cargador pasará por las modalidades siguientes.

1. La luz roja se encenderá y apagará continuamente para indicar que se ha iniciado el ciclo de carga de 1 hora.
2. Cuando el ciclo de carga de 1 hora se complete, la luz permanecerá encendida en forma continua y ya no parpadeará. Esto indica que el paquete está completamente cargado y se puede utilizar en este momento.
3. Si se deja el paquete de baterías en el cargador después del ciclo de carga inicial de 1 hora, el cargador iniciará el modo Tune-Up automático. Este modo continúa hasta 8 horas o hasta que las celdas individuales del paquete de baterías estén igualadas. Entonces el paquete de baterías está listo para usar y se puede retirar en cualquier momento durante el modo Tune-up.
4. Una vez que está completo el modo Tune-up, el cargador iniciará una carga de mantenimiento; el indicador rojo quedará encendido.

### **Instrucciones importantes de seguridad para todos los cargadores de baterías**

**GUARDE ESTAS INSTRUCCIONES:** Este manual contiene instrucciones de seguridad y operación importantes para los cargadores de baterías.

- Antes de usar el cargador, lea todas las instrucciones y advertencias que se encuentren en el cargador, la unidad de batería y el producto que usa la unidad de batería.

**⚠ PELIGRO:** Riesgo de electrocución. 120 voltios están presentes en las terminales empotradas del puerto de torre. No tocar con objetos conductores. Puede causar descargas eléctricas o electrocución.

**⚠ ADVERTENCIA:** Peligro de descarga eléctrica. No permita que ningún líquido se introduzca en el cargador. Puede producir descargas eléctricas.



**⚠ ATENCIÓN:** Peligro de quemaduras. Para reducir el riesgo de lesiones, sólo cargue unidades de batería recargables marca DEWALT. Otros tipos de batería podrían sobrecalentarse y reventar lo que podría resultar en lesiones corporales y daños a su propiedad.

**AVISO:** Bajo ciertas condiciones, cuando el cargador está enchufado a una toma de corriente, el cargador puede hacer cortocircuito si entra en contacto con algún material ajeno. Los materiales ajenos de naturaleza conductora, como el polvo de esmerilado, las placas de metal, la lana de acero, el papel de aluminio y otros, o cualquier acumulación de partículas metálicas deberían mantenerse alejados de las cavidades del cargador. Desenchufe siempre el cargador cuando no haya una unidad de batería en su cavidad. Desenchufe el cargador antes de intentar limpiarlo.

- **NO intente cargar la unidad de batería con otros cargadores que no sean los descritos en este manual.** El cargador y la unidad de batería fueron específicamente diseñados para trabajar en conjunto.
- **Estos cargadores no fueron diseñados para ser utilizados para más que cargar las baterías recargables DEWALT.** Cualquier otro uso puede producir riesgo de incendios, descargas eléctricas o electrocución.
- **No esponga el cargador a la lluvia o a la nieve.**
- **Tire del enchufe y no del cable cuando desconecte el cargador.** De esta forma se reduce el riesgo de daño al enchufe y cable.
- **Asegúrese de que el cable no sea ubicado de manera que podría ser pisado, causar que alguien tropiece con él o ser expuesto a otro tipo de daños y desgastes.**
- **No use un alargador a menos que sea absolutamente necesario.** El uso de un alargador incorrecto podría producir riesgo de incendios, descargas eléctricas o electrocución.

- **Cuando opere un cargador al exterior, hágalo siempre en un lugar seco y use un alargador apropiado para uso al exterior.** El uso de un alargador apropiado para uso al exterior reduce el riesgo de descarga eléctrica.
- **Los hilos del alargador deben ser de un calibre apropiado (AWG o American Wire Gauge) para su seguridad.** Mientras menor sea el calibre del hilo, mayor la capacidad del cable. Es decir, un hilo calibre 16 tiene mayor capacidad que uno de 18. Un cable de un calibre insuficiente causará una caída en la tensión de la línea dando por resultado una pérdida de energía y sobrecalentamiento. Cuando se utilice más de un alargador para completar el largo total, asegúrese que los hilos de cada alargador tengan el calibre mínimo. La tabla siguiente muestra el tamaño correcto a utilizar, dependiendo de la longitud del cable y del amperaje nominal de la placa de identificación. Si tiene dudas sobre cuál calibre usar, use un calibre mayor. Cuanto menor sea el número del calibre, más resistente será el cable.

Calibre mínimo para cables de alimentación						
Amperaje		Voltios	Largo total del cordón en metros (pies)			
		120 V	7,6 (25)	15,2 (50)	30,5 (100)	45,7 (150)
		240 V	15,2 (50)	30,5 (100)	61,0 (200)	91,4 (300)
Más de	No más de	AWG				
0	6	18	16	16	14	
6	10	18	16	14	12	
10	12	16	16	14	12	
12	16	14	12	No recomendado		



- **No coloque ningún objeto encima del cargador ni coloque a este sobre una superficie blanda que pudiera bloquear las ranuras de ventilación y resultar en un calor interno excesivo.** Coloque el cargador en un lugar alejado de cualquier fuente de calor. El cargador se ventila a través de las ranuras que se encuentran en la parte superior e inferior de la caja protectora.
- **No opere el cargador si su cable o enchufe están dañados.**
- **No opere el cargador si ha recibido un golpe agudo, si se ha dejado caer o si ha sido dañado de alguna otra forma.** Llévelo a un centro de servicio autorizado.
- **No desarme el cargador; llévelo a un centro de servicio autorizado cuando deba ser reparado.** Si es reensamblado incorrectamente, puede causar descargas eléctricas, electrocución o incendios.
- **Desenchufe el cargador antes de intentar limpiarlo. Esto reducirá el riesgo de descargas eléctricas.** El retirar el paquete de baterías no reducirá este riesgo.
- **NUNCA** intente conectar 2 cargadores entre sí.
- **El cargador está diseñado para operar con una corriente eléctrica estándar residencial de 120 V. No intente usarlo con ningún otro voltaje.** Esto no aplica al cargador vehicular.

### Cargadores

Asegúrese de leer todas las instrucciones de seguridad antes de usar el cargador. Consulte la tabla al final de este manual para ver la compatibilidad entre cargadores y unidades de batería.

FIG. 1

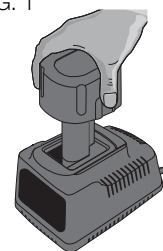

Unidad de Batería de Torre de Li-Ion

Unidad de Batería Deslizante de Li-Ion



### Procedimiento de carga (Fig. 1)

**⚠ PELIGRO:** Riesgo de electrocución. 120 voltios están presentes en las terminales empotradas del puerto de torre. No tocar con objetos conductores. Puede causar descargas eléctricas o electrocución.

1. Enchufe el cargador en una toma de corriente apropiada antes de insertar la unidad de batería.
2. Inserte la unidad de batería en el puerto del cargador correcto, como se muestra en la Figura 2, comprobando que la unidad quede bien puesta en el cargador. La luz roja (de carga) parpadeará continuamente para indicar que se ha iniciado el proceso de carga.
3. La luz roja se quedará ENCENDIDA continuamente cuando se haya completado el proceso de carga. La unidad estará entonces completamente cargada y podrá ser utilizada de inmediato o dejarse en el cargador.

## Operación de la luz indicadora

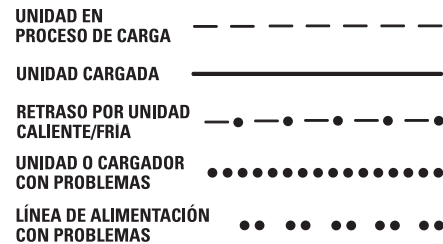

### Indicadores de carga

Este cargador ha sido diseñado para detectar ciertos problemas que pudieran surgir. Estos problemas se indican mediante una luz roja intermitente rápida. Si esto ocurre, vuelva a colocar la unidad de batería en el cargador. Si el problema persiste, pruebe con otra unidad de batería para determinar si el cargador está funcionando debidamente. Si la segunda unidad de batería carga correctamente, significa que la primera está fallada y debería ser llevada a un centro de servicio u otro lugar de colección para su reciclaje. Si la segunda unidad de batería hace que el cargador indique el mismo problema que la primera, lleve el cargador y la unidad de batería a un centro de servicio autorizado para su examinación.

#### RETARDO POR UNIDAD CALIENTE/FRÍA

Este cargador tiene una función de retardo por unidad caliente/fría: cuando el cargador detecta una batería caliente, inmediatamente empieza un retardo por unidad caliente y suspende la carga hasta que la batería se haya enfriado. Una vez enfriada la batería, el cargador pasará automáticamente a la modalidad de carga de la unidad. Esta función asegura la máxima duración de su batería. La luz roja parpadeará a intervalos largos, luego cortos cuando esté en modalidad de retardo por unidad caliente/fría.

#### PERMANENCIA DE LA UNIDAD DE BATERÍA EN EL CARGADOR

El cargador y la unidad de batería pueden dejarse conectados con la luz del cargador indicando que la unidad está cargada.

**UNIDADES DE BATERÍA DESGASTADAS:** Las baterías desgastadas seguirán funcionando pero no debe esperarse que tengan capacidad para la misma cantidad de trabajo.

**UNIDADES DE BATERÍA DEFECTUOSAS:** Este cargador no cargará una unidad de batería defectuosa. El cargador indicará que la unidad de batería es defectuosa al no iluminarse o al indicar que existe un problema con la unidad o el cargador.

**NOTA:** Esto también puede significar que hay un problema con el cargador.

#### LÍNEA DE ALIMENTACIÓN CON PROBLEMAS

Algunos cargadores tienen un indicador de Línea de alimentación con problemas. Cuando el cargador se utiliza con algunas fuentes de alimentación portátiles, como generadores o fuentes que convierten CC a CA, el cargador puede suspender temporalmente el funcionamiento, ocasión en la que la luz roja se encenderá y apagará rápidamente dos veces, seguido de una pausa. Esto indica que la fuente de alimentación está fuera de los límites.

#### Notas importantes sobre la carga

1. Se puede obtener una mayor duración y un mejor rendimiento si la unidad de batería se carga a una temperatura ambiental de 18 a 24 °C (65 a 75 °F). NO cargue la unidad de batería a una temperatura ambiental inferior a +4,5 °C (+40 °F) o superior a +40,5 °C (+105 °F). Esto es importante y evitará causar daños graves a la unidad de batería.
2. Puede que el cargador y la unidad de batería se calienten ligeramente durante el proceso de carga. Esto es normal y no representa ningún problema. Para facilitar el enfriamiento de la

unidad de batería después del uso, evite colocar el cargador o la unidad de batería en un lugar cálido, como un cobertizo metálico o un remolque sin aislamiento térmico.

3. **SOLAMENTE IONES DE LITIO:** Una unidad de batería fría cargará aproximadamente a la mitad de la velocidad que una unidad de batería caliente. La unidad de batería cargará a una velocidad más lenta durante todo el ciclo de carga y no volverá a una velocidad de carga máxima incluso si se calienta la unidad de batería.
4. Si la unidad de batería no se carga correctamente:
  - a. Verifique el funcionamiento de la toma enchufando una lámpara u otro aparato;
  - b. Revise que la toma de corriente no esté conectada a un interruptor de luz que corte la corriente cuando se corte la luz;
  - c. Mueva el cargador y la unidad de batería a un lugar donde la temperatura ambiental sea aproximadamente 18–24 °C (65–75 °F);
  - d. Si el problema de carga continúa, lleve la herramienta, unidad de batería y el cargador a su centro de servicio local.
5. La unidad de batería debería ser recargada cuando no sea capaz de producir suficiente potencia para trabajos que eran fácilmente realizados antes. NO CONTINÚE usándola bajo estas circunstancias. Siga el procedimiento de carga. También puede cargar una unidad de batería que haya sido usada parcialmente cuando lo desee, sin dañarla.
6. Los materiales ajenos conductores por naturaleza, tales como, pero sin limitarse a, el polvo del esmerilado, las virutas metálicas, la lana de acero, el papel de aluminio o cualquier acumulación de partículas metálicas deberían mantenerse alejados de las cavidades del cargador. Desenchufe siempre el cargador de la

toma de corriente cuando no haya una unidad de batería en su cavidad. Desenchufe el cargador antes de intentar limpiarlo.

7. No congele ni sumerja el cargador en agua o cualquier otro líquido.

**⚠ ADVERTENCIA:** Peligro de descarga eléctrica. No permita que ningún líquido se introduzca en el cargador. Puede producir descargas eléctricas.

**⚠ ADVERTENCIA:** Peligro de quemaduras. No sumerja la unidad de batería en líquido de ningún tipo ni permita que se introduzca ningún tipo de líquido a la unidad de batería. Nunca intente abrir la unidad de batería por ningún motivo. Si la caja plástica de la unidad de batería se triza o rompe, llévela a un centro de servicio para su reciclaje.

### **Recomendaciones de almacenamiento**

1. El mejor lugar de almacenamiento es uno que sea fresco y seco, lejos de la luz solar directa y del exceso de calor o frío.
2. Para resultados óptimos durante tiempos prolongados de almacenamiento, se recomienda almacenar la unidad de batería completamente cargada en un lugar fresco y seco fuera del cargador.

**NOTA:** Las unidades de batería no deberían almacenarse completamente descargadas. La unidad de batería deberá recargarse antes de ser usada.

### **GUARDE ESTAS INSTRUCCIONES PARA SU FUTURA REFERENCIA**

## COMPONENTES (Fig. 2)

**⚠ ADVERTENCIA:** Nunca modifique la herramienta eléctrica, ni tampoco ninguna de sus piezas. Podría producir lesiones corporales o daños.

- |                                   |                               |
|-----------------------------------|-------------------------------|
| A. Puerto de la batería           | F. Orificio lateral de escape |
| B. Manguera de aspiradora         | G. Gancho de manguera         |
| C. Botón de encendido/<br>apagado | H. Accesorio para bordes      |
| D. Seguro del depósito            | I. Accesorio de boca ancha    |
| E. Filtro (Fig. 5)                | J. Sujetacables               |

FIG. 2

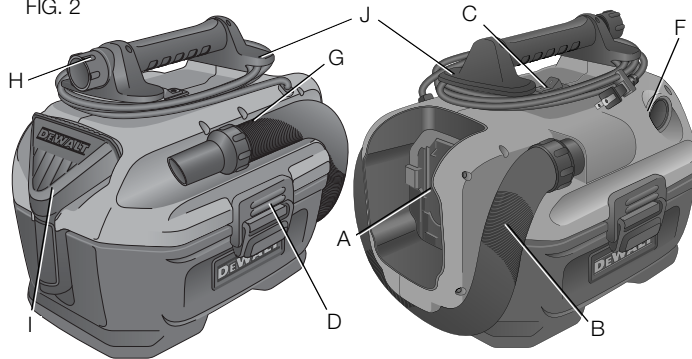

### USO DEBIDO

La aspiradora está diseñada para funcionar únicamente con una batería DEWALT de 18 V NiCd/NiHid/Li-Ion (iones de litio), una batería de 20 V Max\* Li-Ion, o una entrada de 120 V de CA. La batería y el cargador se venden por separado. La aspiradora cambiará automáticamente entre los modos de CA y CC.

**NOTA:** La entrada de potencia de 120 V CA está diseñada únicamente para poner en funcionamiento la aspiradora y no cargará una batería instalada.

La aspiradora está diseñada para aspirar líquido o funcionar en seco, sin necesidad de cambiar ningún componente cuando se cambia de aspirar líquido a aspirar en seco o viceversa. La aspiradora está para el uso de la casa.

Se recomienda vaciar el depósito de su contenido seco antes de usarlo para recoger líquido para así facilitar su limpieza.

## FUNCIONAMIENTO

**ADVERTENCIA:** Para reducir el riesgo de lesiones, apague el aparato, desenchúfelo y saque la batería antes de instalar y quitar accesorios, y antes de realizar ajustes o reparaciones. La puesta en marcha accidental puede causar lesiones.

### Instalación y extracción de la batería (Fig. 3)

**NOTA:** Compruebe que la batería esté totalmente cargada.

**Para instalar la batería en la aspiradora,** inserte y deslícela en el puerto de la batería (A). Compruebe que la batería esté bien puesta.

**Para sacar la batería de la aspiradora,** presione y mantenga presionado el botón de liberación en la batería y sáquela. Para cargar la batería, insértela en su cargador DEWALT.

FIG. 3

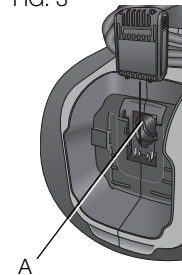

### Uso del aparato (Fig. 4)

- 1 Ponga el accesorio adecuado en la manguera (B).

FIG. 4

DE la posición      EN la posición

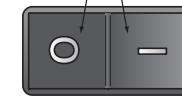

2. Inserte la batería DEWALT o enchufe el aparato a un tomacorriente de pared de 120 V.
3. Para encender la máquina, presione el botón de I/O (encendido/apagado) (C).

## **Limpieza la aspiradora**

### **CÓMO VACIAR EL DEPÓSITO (FIG. 5)**

El sonido del motor cambia y la succión se reduce cuando el depósito está lleno.

1. Apague la máquina. Desenchúfela de toda fuente de alimentación y saque la batería.
2. Abra los seguros del depósito (D) y saque el cabezal de potencia del depósito.
3. Vacíe el contenido del depósito en un recipiente adecuado.
4. Limpie o cambie el filtro (E). Consulte la sección del **Filtro** de este manual.
5. Inspeccione la máquina para determinar si hay daños producidos por objetos extraños. Contacte con el centro de servicio autorizado DEWALT más cercano para cambiar piezas dañadas o que falten.
6. Vuelva a conectar el cabezal al depósito y coloque la traba nuevamente.

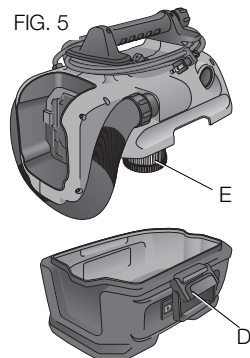

## **Filtro**

### **MANTENIMIENTO DEL FILTRO (FIG. 6)**

El filtro para mojado/seco HEPA (E) incluido con esta aspiradora es un filtro de larga duración. Para ser eficaces al minimizar la recirculación del polvo, los filtros DEBEN ser instalados correctamente y estar en buen estado.

**NOTA:** Nunca opere sin un filtro. Un filtro limpio es el elemento más importante del funcionamiento y eficiencia de cualquier aspiradora. Si el filtro se tranca hasta el punto de no poder ser limpiado, o si se daña o deja de funcionar debidamente, cámbielo sólo por un filtro original DEWALT.

### **PARA LIMPIAR O CAMBIAR EL FILTRO (FIG. 5, 6)**

1. Apague la máquina. Desenchúfela de toda fuente de alimentación y saque la batería.
2. Abra los seguros del depósito (D) y saque el cabezal de potencia del depósito. Gire el filtro (E) hacia la derecha para sacarlo del cabezal de potencia.
3. Sacúdalo con golpecitos suaves contra un basurero para limpiarlo de polvo y luego enjuáguelo con agua corriente. Dependiendo de la condición del filtro, no siempre se requerirá lavarlo con agua. No use una escobilla para limpiar el filtro.

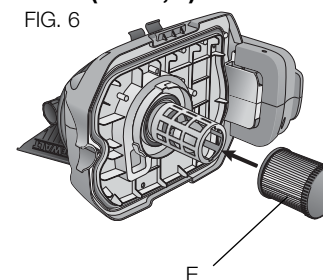

4. Vuelva a instalar el filtro en el cabezal de potencia girándolo a la izquierda.
5. Vuelva a conectar el cabezal al depósito y a colocar las trabas en su sitio.

### **Soplador (Fig. 2)**

La función de soplador puede ser usada para hacer salir desechos detrás de espacios pequeños, para secar un piso mojado, para soplar hierba cortada u hojas de un patio, vereda, etc.

#### **PARA USAR COMO SOPLADOR**

1. Vacíe el depósito siguiendo las instrucciones de la sección de **Limpieza la aspiradora** de este manual.
2. Gire la manguera de la aspiradora para desconectarla (B).
3. Inserte la manguera al puerto de escape lateral (F) y gírela para fijarla bien.

### **MANTENIMIENTO**

**⚠ ADVERTENCIA:** Para reducir el riesgo de lesiones, apague el aparato, desenchúfelo y saque la batería antes de instalar y quitar accesorios, y antes de realizar ajustes o reparaciones.

La puesta en marcha accidental puede causar lesiones.

- Vacíe la aspiradora a menudo, especialmente cuando haya desechos mojados en el recipiente.
- TENGA CUIDADO AL REALIZAR LAS LABORES DE MANTENIMIENTO. Mantenga el área del ventilador limpia para un desempeño óptimo y más seguro.
- No intente reparar la aspiradora. Para garantizar la seguridad y fiabilidad del producto, las reparaciones, el mantenimiento y los ajustes deben realizarse por centros de servicio autorizados de DEWALT.

### **Cable, manguera y almacenamiento de accesorios (Fig. 2)**

Cuando no se esté utilizando la aspiradora, el cable de alimentación debe estar enrollado bien alrededor del asa de la aspiradora por debajo del sujetacables (J). La manguera de la aspiradora puede enrollarse en el aparato, por debajo de la interfaz de la batería, y fijarse con el gancho de la manguera (G) ubicado también en la parte trasera de la aspiradora. Los dos accesorios (el accesorio para bordes y la boca ancha) pueden guardarse también en la aspiradora.

### **Lubricación**

Nunca lubrique el motor de la aspiradora. Los cojinetes del motor tienen sellos permanentes. Esta aspiradora es para uso en interior y para aspirar líquidos o aspirado en seco pero no debe ser expuesta a lluvia.

### **Limpieza**

**⚠ ADVERTENCIA:** Sopla la suciedad y el polvo de todos los conductos de ventilación con aire seco, al menos una vez por semana. Para reducir el riesgo de lesiones, utilice siempre protección para los ojos aprobada ANSI Z87.1 al realizar esta tarea.

**⚠ ADVERTENCIA:** Nunca utilice solventes ni otros químicos abrasivos para limpiar las piezas no metálicas de la herramienta. Estos productos químicos pueden debilitar los materiales plásticos utilizados en estas piezas. Utilice un paño humedecido sólo con agua y jabón neutro. Nunca permita que penetre líquido dentro de la herramienta ni sumerja ninguna de las piezas en un líquido.

## INSTRUCCIONES DE LIMPIEZA DEL CARGADOR

**⚠ ADVERTENCIA:** Riesgo de descarga eléctrica. Desconecte el cargador del tomacorriente de CA antes de limpiarlo. Se puede usar un paño o un cepillo suave, que no sea metálico, para quitar la suciedad y la grasa de la parte externa del cargador. No use agua ni cualquier otra solución de limpieza.

## Accesorios (Fig. 2, 7)

**⚠ ADVERTENCIA:** Debido a que no se han probado con este producto otros accesorios que no sean los que ofrece DEWALT., el uso de dichos accesorios con esta herramienta podría ser peligroso. Para reducir el riesgo de lesiones, con este producto deben usarse sólo los accesorios recomendados por DEWALT.

La **DCV581H** incluye una manguera de 1-1/4", un accesorio para bordes (que se guarda en el asa) y una boca ancha.

Puede comprar un filtro de repuesto en el centro de servicio DEWALT de su zona.

## COLECTOR DE POLVO (FIG. 7)

En el modo de aspiradora, el aparato también puede funcionar como colector de polvo para aplicaciones de herramientas eléctricas que producen polvo o desechos.

Instale el adaptador de extracción de polvo DWV9000, disponible por un costo adicional, para facilitar la conexión de una herramienta eléctrica a la manguera de la aspiradora (B).

FIG. 7

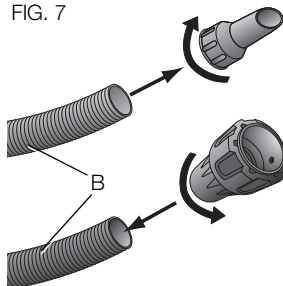

1. Desenrosque y saque la boca estándar de la manguera.
2. Enrosque el adaptador de extracción de polvo a la manguera.
3. Fije el adaptador a la herramienta eléctrica.

**NOTA:** Siga estas instrucciones a la inversa para configurar el aparato para uso de aspiradora estándar.

**¡IMPORTANTE!** El adaptador de extracción de polvo DWV9000 está diseñado para funcionar con las herramientas eléctricas DEWALT compatibles con el sistema de extracción de polvo. Será necesario un adaptador adicional para el uso con las herramientas DEWALT incompatibles.



Los accesorios recomendados para usarse con su máquina pueden obtenerse por un precio adicional del distribuidor o centro de servicio de su zona. Si necesita ayuda para ubicar cualquier accesorio, póngase en contacto con DEWALT Industrial Tool Co., 701 East Joppa Road, Baltimore, MD 21286, llame al 1-800-4-DEWALT (1-800-433-9258) o visite nuestro sitio web: [www.dewalt.com](http://www.dewalt.com).

## Reparaciones

El cargador y las unidades de batería no pueden ser reparados. Para asegurar la SEGURIDAD y la CONFIABILIDAD del producto, las reparaciones, el mantenimiento y los ajustes deben (inclusive inspección y cambio de carbones) ser realizados en un centro de mantenimiento en la fábrica DEWALT, en un centro de mantenimiento autorizado DEWALT u por otro personal de mantenimiento calificado. Utilice siempre piezas de repuesto idénticas.

**PARA REPARACIÓN Y SERVICIO DE SUS HERRAMIENTAS ELÉCTRICAS, FAVOR DE DIRIGIRSE AL CENTRO DE SERVICIO MÁS CERCANO**



**CULIACAN, SIN**

Blvd. Emiliano Zapata 5400-1 Poniente  
Col. San Rafael (667) 717 89 99

**GUADALAJARA, JAL**

Av. La Paz #1779 - Col. Americana Sector Juárez (33) 3825 6978

**MEXICO, D.F.**

Eje Central Lázaro Cárdenas No. 18  
Local D, Col. Obrera (55) 5588 9377

**MERIDA, YUC**

Calle 63 #459-A - Col. Centro (999) 928 5038

**MONTERREY, N.L.**

Av. Francisco I. Madero 831 Poniente - Col. Centro (818) 375 23 13

**PUEBLA, PUE**

17 Norte #205 - Col. Centro (222) 246 3714

**QUERETARO, QRO**

Av. San Roque 274 - Col. San Gregorio (442) 2 17 63 14

**SAN LUIS POTOSI, SLP**

Av. Universidad 1525 - Col. San Luis (444) 814 2383

**TORREON, COAH**

Blvd. Independencia, 96 Pte. - Col. Centro (871) 716 5265

**VERACRUZ, VER**

Prolongación Díaz Mirón #4280 - Col. Remes (229) 921 7016

**VILLAHERMOSA, TAB**

Constitución 516-A - Col. Centro (993) 312 5111

**PARA OTRAS LOCALIDADES:**

**Si se encuentra en México, por favor llame al (55) 5326 7100**

**Si se encuentra en U.S., por favor llame al**

**1-800-433-9258 (1-800 4-DEWALT)**

**Póliza de Garantía****IDENTIFICACIÓN DEL PRODUCTO:**

Sello o firma del Distribuidor.

Nombre del producto: \_\_\_\_\_ Mod./Cat.: \_\_\_\_\_

Marca: \_\_\_\_\_ Núm. de serie: \_\_\_\_\_

(Datos para ser llenados por el distribuidor)

Fecha de compra y/o entrega del producto: \_\_\_\_\_

Nombre y domicilio del distribuidor donde se adquirió el producto: \_\_\_\_\_

Este producto está garantizado por un año a partir de la fecha de entrega, contra cualquier defecto en su funcionamiento, así como en materiales y mano de obra empleados para su fabricación. Nuestra garantía incluye la reparación o reposición del producto y/o componentes sin cargo alguno para el cliente, incluyendo mano de obra, así como los gastos de transportación razonablemente erogados derivados del cumplimiento de este certificado.

Para hacer efectiva esta garantía deberá presentar su herramienta y esta póliza sellada por el establecimiento comercial donde se adquirió el producto, de no contar con ésta, bastará la factura de compra.

**EXCEPCIONES**

Esta garantía no será válida en los siguientes casos:

- Cuando el producto se hubiese utilizado en condiciones distintas a las normales;
- Cuando el producto no hubiese sido operado de acuerdo con el instructivo de uso que se acompaña;

- Cuando el producto hubiese sido alterado o reparado por personas distintas a las enlistadas al final de este certificado.

Anexo encontrará una relación de sucursales de servicio de fábrica, centros de servicio autorizados y franquiciados en la República Mexicana, donde podrá hacer efectiva su garantía y adquirir partes, refacciones y accesorios originales.

### **Registro en línea**

Gracias por su compra. Registre su producto ahora para:

- **SERVICIO EN GARANTÍA:** Si completa esta tarjeta, podrá obtener un servicio en garantía más eficiente, en caso de que exista un problema con su producto.
- **CONFIRMACIÓN DE PROPIEDAD:** En caso de una pérdida que cubra el seguro, como un incendio, una inundación o un robo, el registro de propiedad servirá como comprobante de compra.
- **PARA SU SEGURIDAD:** Si registra el producto, podremos comunicarnos con usted en el caso improbable que se deba enviar una notificación de seguridad conforme a la Federal Consumer Safety Act (Ley Federal de Seguridad de Productos para el Consumidor).

Registro en línea en [www.dewalt.com/register](http://www.dewalt.com/register).

### **Garantía limitada por tres años**

DEWALT reparará, sin cargo, cualquier falla que surja de defectos en el material o la fabricación del producto, por hasta tres años a contar de la fecha de compra. Esta garantía no cubre fallas de las piezas causadas por su desgaste normal o abuso a la herramienta. Para mayores detalles sobre la cobertura de la garantía e información

acerca de reparaciones realizadas bajo garantía, visítenos en [www.dewalt.com](http://www.dewalt.com) o diríjase al centro de servicio más cercano. Esta garantía no aplica a accesorios o a daños causados por reparaciones realizadas o intentadas por terceros. Esta garantía le otorga derechos legales específicos, además de los cuales puede tener otros dependiendo del estado o la provincia en que se encuentre.

Además de la garantía, las herramientas DEWALT están cubiertas por:

#### **1 AÑO DE SERVICIO GRATUITO**

DEWALT mantendrá la herramienta y reemplazará las piezas gastadas por su uso normal, sin cobro, en cualquier momento durante un año a contar de la fecha de compra. Los artículos gastados por la clavadora, tales como la unidad de hoja y retorno del impulsador, no están cubiertas.

#### **2 AÑOS DE SERVICIO GRATUITO PARA UNIDADES DE ALIMENTACIÓN DEWALT**

DC9071, DC9091, DC9096, DC9280, DC9360, DC9180, DCB120, DCB201 y DCB203

#### **3 AÑOS DE SERVICIO GRATUITO PARA UNIDADES DE ALIMENTACIÓN DEWALT**

DCB200, DCB204

#### **UNIDADES DE BATERÍA DEWALT**

La garantía del producto quedará nula si la unidad de batería ha sido alterada de cualquier manera. DEWALT no es responsable de ninguna lesión causada por alteraciones y podría iniciar un procedimiento judicial por fraude de garantía hasta el máximo grado permisible por la ley.

## GARANTÍA DE REEMBOLSO DE SU DINERO POR 90 DÍAS

Si no está completamente satisfecho con el desempeño de su máquina herramienta, láser o clavadora DEWALT, cualquiera sea el motivo, podrá devolverlo hasta 90 días de la fecha de compra con su recibo y obtener el reembolso completo de su dinero – sin necesidad de responder a ninguna pregunta.

**AMÉRICA LATINA:** Esta garantía no se aplica a los productos que se venden en América Latina. Para los productos que se venden en América Latina, debe consultar la información de la garantía específica del país que viene en el empaque, llamar a la compañía local o visitar el sitio Web a fin de obtener esa información.

**REEMPLAZO GRATUITO DE LAS ETIQUETAS DE ADVERTENCIAS:** Si sus etiquetas de advertencia se vuelven ilegibles o faltan, llame al 1-800-433-9258 (1-800-4-DEWALT) para que se le reemplacen gratuitamente.

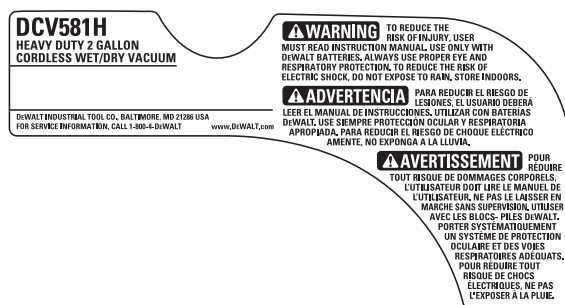

Español

SOLAMENTE PARA PROPÓSITO DE MÉXICO:  
IMPORTADO POR: DEWALT INDUSTRIAL TOOL CO. S.A. DE C.V.  
AVENIDA ANTONIO DOVALI JAIME, # 70 TORRE B PISO 9  
COLONIA LA FE, SANTA FÉ  
CÓDIGO POSTAL : 01210  
DELEGACIÓN ALVARO OBREGÓN  
MÉXICO D.F.  
TEL. (52) 555-326-7100  
R.F.C.: BDE810626-1W7

Para servicio y ventas consulte  
"HERRAMIENTAS ELECTRICAS"  
en la sección amarilla.



## ESPECIFICACIONES

### DCV581H

Tensión de alimentación: 120 V c.a. ~  
Consumo de corriente: AC-2,6 A  
Frecuencia de alimentación: 60 Hz  
Potencia nominal: 290 W

## ESPECIFICACIONES

DCV581H 18 V or 20 V Máx\* DC ===



DeWALT Battery and Charger Systems																							
Battery	Output	Chargers/Charge Time (Minutes) – Chargeurs/Durée de charge (Minutes) – Cargadores de baterías/Tiempo de carga (Minutos)																					
Cat #	Voltage	120 Volts														12 Volts							
		DW9106	DW9118	DW9107	DW9108	DW9116	DW9216	DW9117	DW911	DC011	DC022	DC9000	DC9310	DC9320	DCB095	DCB100	DCB101	DCB103	DW0246	DCB119	DW0249	DW9109	DC9319
DC9360	36	X	X	X	X	X	X	X	X	X	X	X	X	X	X	X	X	X	X	X	X	X	
DC9280	28	X	X	X	X	X	X	X	X	X	X	X	X	X	X	X	X	X	X	X	X	X	
DW0242	24	X	X	X	X	X	X	X	X	X	X	X	X	X	X	X	X	X	X	X	X	X	
DC9096	18	X	X	X	60	60	60	20	60	60	60	X	60	60	X	X	X	60	X	X	X	60	60
DC9099	18	X	X	X	45	45	45	15	45	45	45	X	45	45	X	X	X	45	X	X	X	45	45
DC9180	18	X	X	X	X	X	X	X	X	X	X	X	60	60	X	X	X	60	X	X	X	60	60
DC9181	18	X	X	X	X	X	X	X	X	X	X	X	30	30	X	X	X	30	X	X	X	30	30
DCB080	8	X	X	X	X	X	X	X	X	X	X	X	X	X	60	X	X	X	X	X	X	X	X
DCB200	20	X	X	X	X	X	X	X	X	X	X	X	X	X	X	X	X	60	X	X	90	X	X
DCB201	20	X	X	X	X	X	X	X	X	X	X	X	X	X	X	X	30	30	X	45	X	X	X
DCB203	20	X	X	X	X	X	X	X	X	X	X	X	X	X	X	X	40	40	X	60	X	X	X
DCB204	20	X	X	X	X	X	X	X	X	X	X	X	X	X	X	X	80	80	X	120	X	X	X
DW9096	18	X	X	X	60	60	60	20	60	60	60	X	60	60	X	X	X	60	X	X	X	60	60
DW9098	18	X	X	X	30	30	30	12	30	30	30	X	30	30	X	X	X	30	X	X	X	30	30
DW9099	18	X	X	X	45	45	45	15	45	45	45	X	45	45	X	X	X	45	X	X	X	45	45
DC9091	14.4	90	115	60	60	60	60	20	60	60	60	X	60	60	X	X	X	60	X	X	X	60	60
DC9094	14.4	60	90	45	45	45	45	15	45	45	45	X	45	45	X	X	X	45	X	X	X	45	45
DW9091	14.4	60	90	45	45	45	45	15	45	45	45	X	45	45	X	X	X	45	X	X	X	45	45
DW9094	14.4	45	60	30	30	30	30	12	30	30	30	X	30	30	X	X	X	30	X	X	X	30	30
DCB120	12	X	X	X	X	X	X	X	X	X	X	X	X	X	X	40	30	30	X	40	X	X	X
DC9071	12	90	115	60	60	60	60	20	60	60	60	X	60	60	X	X	X	60	X	X	X	60	60
DW9050	12	40	X	X	X	X	X	X	X	X	X	X	X	X	X	X	X	X	X	X	X	X	X
DW9071	12	60	90	45	45	45	45	15	45	45	45	X	45	45	X	X	X	45	X	X	X	45	45
DW9072	12	45	60	30	30	30	30	12	30	30	30	X	30	30	X	X	X	30	X	X	X	30	30
DW9048	9.6	40	X	X	X	X	X	X	X	X	X	X	X	X	X	X	X	X	X	X	X	X	X
DW9061	9.6	60	90	45	45	45	45	15	45	45	45	X	45	45	X	X	X	45	X	X	X	45	45
DW9062	9.6	45	60	30	30	30	30	12	30	30	30	X	30	30	X	X	X	30	X	X	X	30	30
DW9057	7.2	45	60	30	30	30	30	12	30	30	30	X	30	30	X	X	X	30	X	X	X	30	30

\*X\* Indicates that the battery pack is not compatible with that specific charger.  
 \*X\* indique que le bloc-piles n'est pas compatible avec ce chargeur.  
 Una \*X\* indica que el paquete de baterías no es compatible con ese determinado cargador.  
**All charge times are approximate. Actual charge time may vary. Read the instruction manual for more specific information.**  
 Les durées de charge sont approximatives; la durée de charge réelle peut varier. Lire le manuel d'utilisation pour obtenir des renseignements plus précis.  
 El tiempo de duración de carga es aproximado; la duración de carga real puede variar. Lea el manual de instrucciones para obtener información más precisa.

- \* Maximum initial battery voltage (measured without a workload) is 20 volts. Nominal voltage is 18.
- \* La tension initiale maximum du bloc-piles (mesurée à vide) est de 20 volts. La tension nominale est de 18.
- \* El máximo voltaje inicial de la batería (medido sin carga de trabajo) es 20 voltios. El voltaje nominal es de 18.

DeWALT Industrial Tool Co., 701 East Joppa Road, Baltimore, MD 21286  
 (JAN13) Part No. N196036 DCV581H Copyright © 2013 DeWALT

The following are trademarks for one or more DeWALT power tools: the yellow and black color scheme; the “D” shaped air intake grill; the array of pyramids on the handgrip; the kit box configuration; and the array of lozenge-shaped humps on the surface of the tool.