

Haier

Room Air Conditioner Climatiseur individuel

Aire acondicionado de uso doméstico

User & Care Guide

Guide d'utilisation et d'entretien

Guía de uso y cuidado

ESAQ406P

ESAQ408P

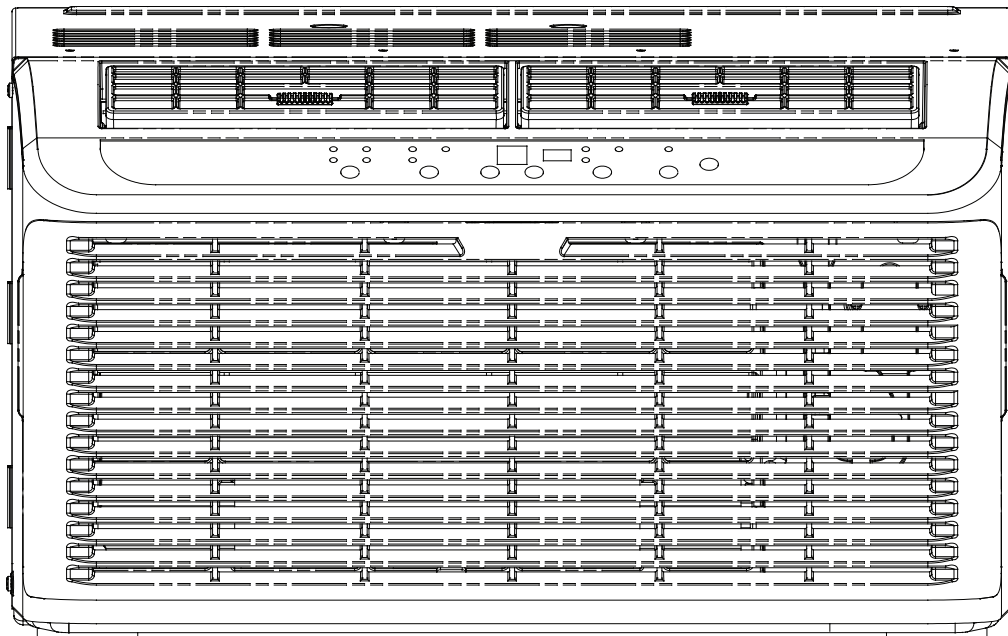

Design may vary by model number.

La configuration peut varier selon le numéro de modèle.

El diseño puede variar conforme al número de modelo

This user manual is to be only used for electronic control 6,050 BTU and 8,000 BTU. - Some models may have an additional letter after the model number.

Ce guide d'utilisation doit être utilisé strictement avec les modèles à commande électronique de 6,050 BTU y 8,000 BTU. - Sur certains modèles, le numéro de modèle peut être suivi d'une lettre.

Este manual del usuario es únicamente para utilizar los controles electrónicos modelos 6,050 BTU y 8,000 BTU. Algunos de los modelos pueden tener una letra adicional después del número de modelo.

TABLE OF CONTENTS

SAFETY INFORMATION	2
Important Safety Precautions.....	2-3
Operational Safety & Warnings.....	4
INSTALLATION REQUIREMENTS	5
Tools and Parts.....	5
Location Requirements.....	6
Electrical Requirements	7-9
HOW TO INSTALL	10
Unpacking the Air Conditioner.....	10
Preparing the Air Conditioner	10-11
Preparing the Window	12
Completing the Installation.....	13
USING YOUR AIR CONDITIONER	14
Starting the Air Conditioner.....	14-18
Using the Remote Control.....	18-19
Changing the Air Direction.....	20
CARING FOR YOUR AIR CONDITIONER	21
Cleaning the Air Filter	21
Cleaning the Front Panel	22
Customer Service	22
Normal Sounds of an Air Conditioner.....	23
TROUBLESHOOTING	24
LIMITED WARRANTY	25

PRODUCT REGISTRATION

Thank you for purchasing our Haier product. This easy-to-use manual will guide you in getting the best use of your product.

Remember to record the model and serial numbers. They are on a label on the side of your unit.

Model number

Serial number

Date of purchase

Staple your receipt to your manual. You will need it to obtain warranty service.

IMPORTANT SAFETY PRECAUTIONS

WARNING

THE INFORMATION IN THIS USE & CARE GUIDE MUST BE FOLLOWED TO MINIMIZE THE RISK OF PERSONAL INJURY, FIRE, ELECTRIC SHOCK OR OTHER UNSAFE CONDITIONS.

THE INSTRUCTIONS IN THIS USE & CARE GUIDE ARE NOT MEANT TO INCLUDE EVERY POSSIBLE CONDITION OR SITUATION THAT MAY OCCUR. USE CAUTION AND CARE WHEN INSTALLING, OPERATING AND CLEANING THE AIR CONDITIONER.

1. Use this air conditioner only for its intended application as described in this Use & Care Guide.
2. This air conditioner must be properly installed and use the correct wall outlet that matches with the air conditioner's power supply cord in accordance with the Installation Section of this Use & Care Guide before it is operated.
3. Never unplug the air conditioner by pulling on the power supply cord. Always grip the plug firmly and pull straight out from the wall outlet.
4. Replace the power supply cord immediately if it becomes damaged in any way. A new power supply cord must be purchased from the air conditioner manufacturer and installed by a qualified technician. **DO NOT** use a power supply cord that is cracked, split, cut, or damaged anywhere along its length or either at the plug end or connector end.
5. Turn off the air conditioner and unplug it from the wall outlet before performing any cleaning or maintenance.
6. Do not store or use combustible or flammable materials or liquids on or near the air conditioner.
7. If the wall outlet configuration does not match the plug configuration on the air conditioner, the wall outlet must be changed by a qualified electrician.

IMPORTANT SAFETY PRECAUTIONS

8. This air conditioner contains R410a refrigerant and requires certified technicians to use the proper equipment, tools and safety standards that are approved for this refrigerant. Use only equipment certified for R410a refrigerant. In addition, under federal law, all refrigerant must be properly removed from the air conditioner prior to its disposal.

Please do not place any small objects into the outlet grill, such as coins, buttons, etc. This will damage the fan blade and potentially cause severe damage to the unit.

For responsible disposal of the product, please contact your local municipality for additional recycling options in your area.

**READ AND FOLLOW THE
SAFETY INSTRUCTIONS CAREFULLY.
SAVE THESE INSTRUCTIONS**

OPERATIONAL SAFETY & WARNINGS

1. This air conditioner contains no consumer serviceable parts. If you have problems or questions regarding the operation of your air conditioner always call Haier Customer Service: 1-877-337-3639.
2. Be sure that the air conditioner is properly and securely installed in the window according to the installation instructions included in this Use & Care Guide.
3. DO NOT drill any holes in the base or sides of the air conditioner.
4. DO NOT place fingers or objects in the air discharge or air intake in the front of the air conditioner.
5. DO NOT operate the air conditioner with a protective cover on the outside section.
6. DO NOT block the air discharge or air intake areas on the front panel.
7. DO NOT block the side louvers on the outside of the air conditioner.
8. DO NOT place any objects either on the indoor or outdoor sections of the air conditioner
9. Operate the air conditioner with the air filter installed.
10. Keep this Use & Care Guide, carton and packing material for future use in removing, storing and reinstalling the air conditioner.

TOOLS AND PARTS

Read and follow the instructions provided with any tools listed here.







TOOLS NEEDED

- Phillips head screwdriver
- Level
- Drill and 1/8" bit
- Scissors
- Tape measure
- Pencil

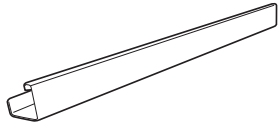
PARTS SUPPLIED:

Check that all parts for your specific air conditioner are included in the parts package.

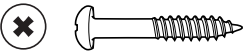
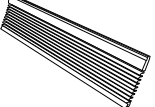
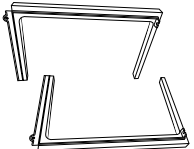
NOTE: If parts are missing, call Haier Customer Service: 1-877-337-3639.

IMAGE	PART	ESAQ406P ESAQ408P
	Top channel	1
	Foam seal	1
	Side bracket	2
	Window lock bracket	1
	3/8" self-tapping screws	4
	1" wood screws	9
	Side curtains	2
	Side curtain frames	2
	Remote control	1

LOCATION REQUIREMENTS

IMPORTANT: Observe all governing codes and ordinances. Check the location where the air conditioner will be installed. Make sure you have everything necessary for correct installation.

THE LOCATION SHOULD PROVIDE:

- A grounded electrical outlet within 6 ft. (183 cm) of where the power supply cord exits the air conditioner, for models: ESAQ406P ESAQ408P

NOTE: Do not use an extension cord, plug adapter, surge protector or multi-outlet adapter.

- Free movement of air in the room to be cooled.
- A large enough window opening for the air conditioner. (See Fig.2)
- The air conditioner must not be installed in a through-the-wall sleeve or in a wall. It can only be installed in a double-hung window.

NOTE: The outside cabinet louvers and air discharge must not be obstructed by bushes, trees, etc. Air must be able to pass freely through the cabinet louvers. (See Fig.1)

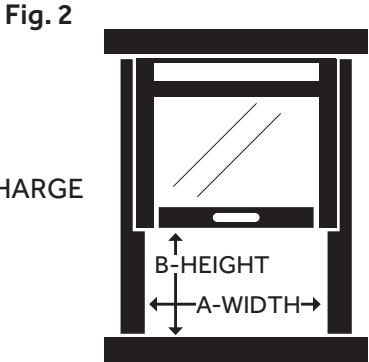
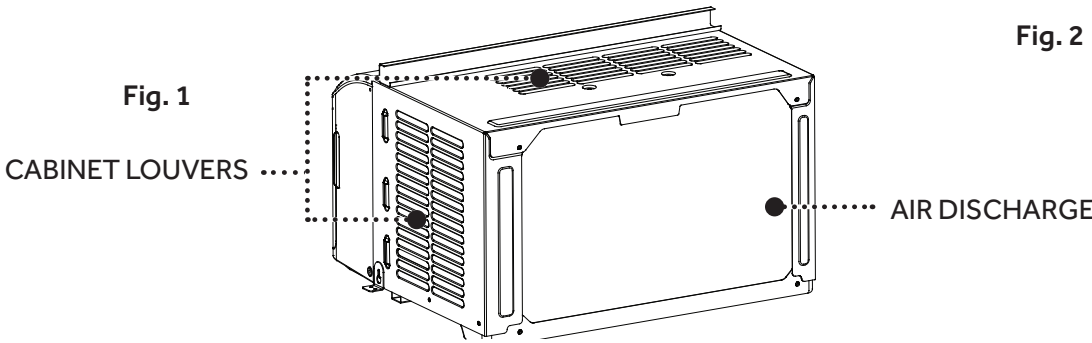

WINDOW INSTALLATION

Window opening measurements:

	ESAQ406P & ESAQ408P
A. Width	26-1/16" - 39-1/4"
B. Height	13-3/8"

ELECTRICAL REQUIREMENTS

WARNING

ELECTRICAL SAFETY and WARNINGS

1. DO NOT cut or remove the grounding prong on the attached power supply cord. Doing so may cause sparks or fire, and voids all warranties. For safety purposes the air conditioner must be properly grounded.
2. To avoid a fire hazard or possible electric shock, DO NOT use an adapter plug, extension cord, surge protectors, or multi-outlet adapters with the air conditioner.
3. The power supply cord is equipped with a 3-prong plug which mates with a standard 115 volt wall outlet to minimize the possibility of electrical shock from this air conditioner.
4. The power supply cord includes a leakage current detection interrupter device (LCDI). A RESET and TEST button are on the plug case. The device should be tested on a periodic basis by pressing the TEST button and then the RESET button while it is plugged into the wall outlet. If the TEST button does not trip or the RESET will not stay engaged, do not use the air conditioner and contact a qualified service technician.
5. Have the wall outlet and circuit inspected by a qualified electrician to ensure that the wall outlet is properly grounded.
6. If there is a 2-prong wall outlet present and not a 3-prong wall outlet, it is the responsibility of the user to have it replaced with a properly grounded 3-prong outlet.
7. The air conditioner should always be plugged into a dedicated electrical outlet which has a voltage rating that matches the serial label on the side of the air conditioner.
8. The electrical ratings for your air conditioner are listed on the Model/Serial Number label. The Model/Serial Number label is located on the side of the air conditioner cabinet.
9. Specific electrical requirements are listed in the chart below. Follow the requirements for the type of plug on the power supply cord.

POWER SUPPLY CORD

Wiring Requirements

- 115-Volt (103.5 min. to 126.5 max.)
- 15-Amp time-delay grounded fuse or circuit breaker
- Use on single outlet circuit only.

ELECTRICAL REQUIREMENTS cont.

REQUIRED GROUNDING METHOD (See Fig.3)

This air conditioner must be grounded. This air conditioner is equipped with a power supply cord that has a 3 prong grounding plug. The power supply cord must be plugged into a mating, grounded 3 prong outlet, and grounded in accordance with all local codes and ordinances. If a mating outlet is not available, it is the customer's responsibility to contact a qualified electrician and ensure that a properly grounded 3 prong outlet is installed.

Fig. 3

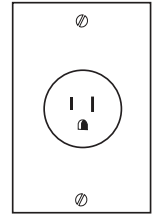

POWER SUPPLY CORD (See Fig.4)

NOTE: Your air conditioner's plug may differ slightly in appearance from the one shown.

- A. Reset button
- B. Test button

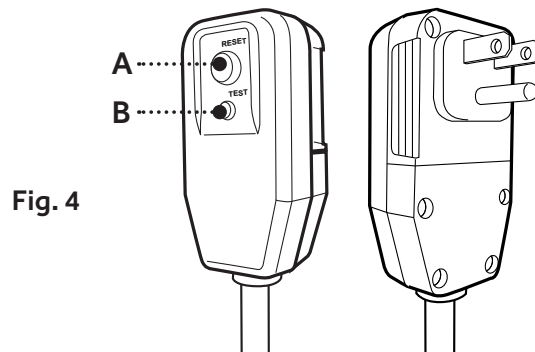

Fig. 4

This room air conditioner is equipped with an a leakage current detection interrupter (LCDI) power supply cord required by UL. This power supply cord contains a current detection device. If the power supply cord is crushed, this device will detect current leakage and power will be disconnected from the air conditioner. If this power supply cord is damaged, it cannot be repaired and must be replaced with a cord from the product manufacturer. If the power supply cord is damaged call Haier Customer Service: 1-877-337-3639.

ELECTRICAL REQUIREMENTS cont.

⚠ WARNING

- Electrical shock hazard
- Plug into a mating, grounded 3 prong outlet.
- Do not remove the ground prong from the power supply cord.
- Do not use a plug adapter, extension cord, surge protector, or multi-outlet adapter
- Failure to follow these instructions can result in injury, fire, or electrical shock.

TO TEST YOUR POWER SUPPLY CORD:

1. Plug power supply cord into a mating, grounded 3 prong outlet.
(See Fig.5)
2. Press RESET (on some devices, a green light will turn on).
3. Press TEST (listen for click; Reset button will trip, and on some devices, a green light will turn off).
4. Press and release RESET (listen for click; Reset button will latch, and on some devices, a green light will turn on). The power supply cord is ready for operation.

NOTE:

- The RESET button must be pushed in completely for proper operation.
(See Fig.6)
- The power supply cord must be replaced if it fails to trip when the test button is pressed or fails to reset.
- DO NOT turn the air conditioner on or off by unplugging the power supply cord from the outlet. Always turn the air conditioner on or off at the control panel or by using the remote control.
- A damaged power supply cord must be replaced with a new power supply cord obtained from the product manufacturer and installed by a qualified service professional. It cannot be purchased at a retail store and must not be repaired by the user.

If the power supply cord is damaged please call Haier Customer Service: 1-877-337-3639.

- The power supply cord contains no user-serviceable parts.
- Opening the tamper-resistant case voids all manufacturer warranties.

Fig. 5

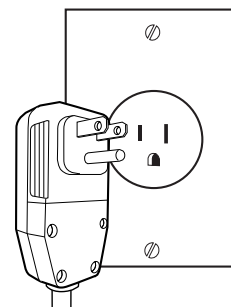
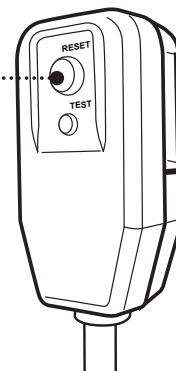

Fig. 6



UNPACKING THE AIR CONDITIONER

WARNING

EXCESSIVE WEIGHT HAZARD

When moving or lifting the air conditioner, use two or more people.
Wear gloves when handling the air conditioner to protect against possible sharp edges and metal fins.

REMOVE PACKAGING MATERIALS

- Remove packaging materials. Save the carton and the foam packaging for storing the unit when not in use.

NOTE: There are NO internal packing materials inside the air conditioner to remove—Do Not open the cabinet.

- Handle the air conditioner gently.
- Keep the air conditioner upright and level. Do not set the air conditioner on its side, front, back or upside down.
- The air conditioner must be standing upright for 2 hours prior to installation and operation.

PREPARING THE AIR CONDITIONER

INSTALL TOP CHANNEL



3/8" Screw
(Actual Size)



Top Channel

1. Place the top channel on the top of the air conditioner, lining up the holes in the top channel with the holes in the top of the unit. Make sure the channel is facing forward as indicated by the illustrations. (See Fig.7 & 8)
2. Using 3/8" self-tapping screws, attach the top channel to the top of the air conditioner. (See Fig.8)

Use four (4) 3/8" self-tapping screws for models:
ESAQ406P & ESAQ408P

Fig. 7

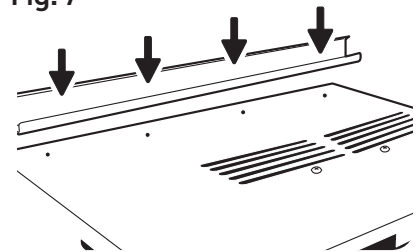
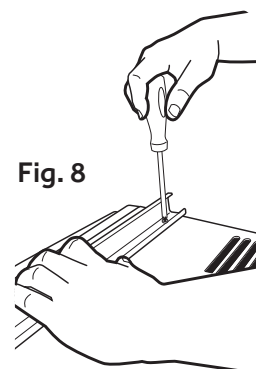

Fig. 8



PREPARING THE AIR CONDITIONER cont.

INSTALL SIDE CURTAINS

NOTE: Attach side curtains to the air conditioner before placing the unit in the window.

1. Place the tabbed side of the side curtain in the track on the right-hand side of the air conditioner cabinet. (See Fig.9)

Fig. 9

TABBED SIDE OF
SIDE CURTAIN

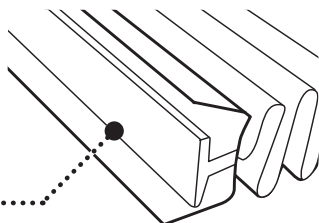
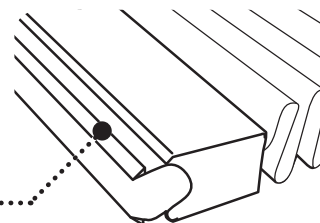

Fig. 10

LOCK EDGE SIDE
OF SIDE CURTAIN



2. Slide the tabbed side of the side curtain down over all 3 tracks until the curtain is aligned with the top and bottom of the air conditioner cabinet. (See Fig.11)

Fig. 11

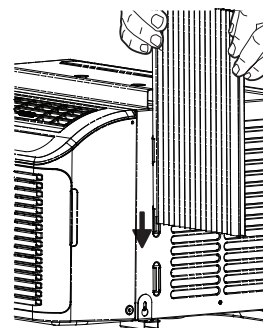

3. Slide the side curtain frame over the top of the side curtain, then into the channel on the top of the air conditioner and into the track on the bottom of the air conditioner. (See Fig.12)

4. Slide the side curtain frame as close to the air conditioner cabinet as necessary to lock the side curtain to the frame. Gently press the frame until it clicks. (See Fig.10 & Fig.12)

5. Repeat above steps for the left-hand side curtain and frame. Make sure no gaps are left to ensure that air does not escape into or out of the room.

Fig. 12

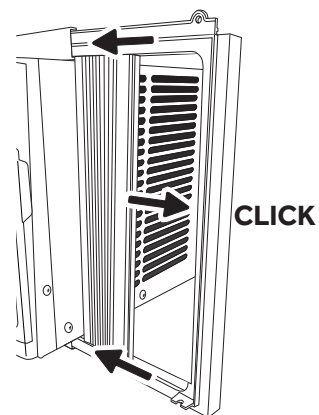

PREPARING THE WINDOW

1. Measure the width of the window opening. (See Fig.13)
2. Mark the center line on the inside of the windowsill with a pencil. (See Fig.14)

WIDTH OF WINDOW OPENING

Fig. 13

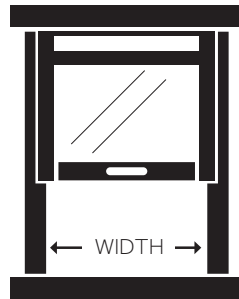

CENTER LINE

Fig. 14

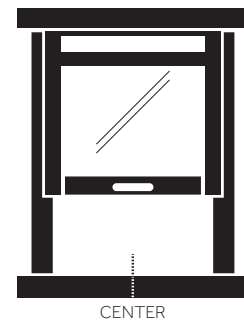

NOTES AND WARNINGS:

- Be sure your air conditioner does not fall out of the window opening during installation or removal.

- Do not block the air discharge or air intake areas on the front panel.
 - Do not block the louvers on the outside of the air conditioner.
3. Center the air conditioner in the window sill.
Make sure to place the unit so that it is resting on the windowsill with a $\frac{1}{4}$ " to $\frac{1}{2}$ " downward tilt towards the outside. Lower the window sash behind the top channel to hold the unit in place. (See Fig.15)

NOTE: The appearance of your model may differ from the one shown.

4. Loosen the screw located on the lower-right hand corner of the air conditioner.
5. Slide the side bracket over the screw. The side bracket should be resting on the window sill. (See Fig.16)
6. Partially tighten the screw. Secure the unit before tightening completely.
7. Use $\frac{1}{8}$ " drill bit to drill a starter hole through the holes in the side bracket.
8. Using two (2) 1" wood screws, attach the side bracket to the window sill.
9. Repeat for side bracket installation on the left-hand side of the air conditioner.

Fig. 15

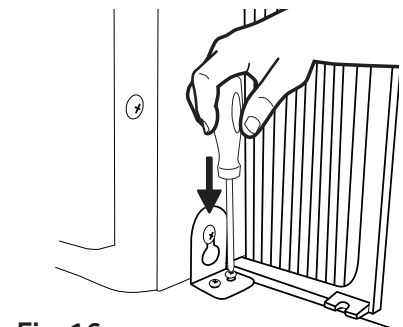
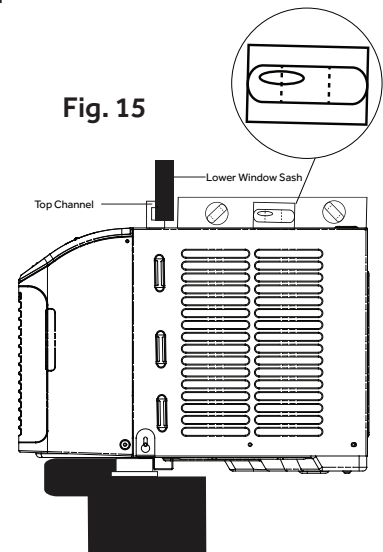

Fig. 16

COMPLETING THE INSTALLATION

ATTACH SIDE CURTAINS TO WINDOW

1. Pull the right-hand curtain and frame out until it fits flush to the side of the window frame. (See Fig.17)
2. Use a 1/8" drill bit to drill a starter hole through the top hole in the side curtain and into the window sash.
3. Insert one (1) 1" wood screws through the top hole of the right-hand curtain and into the window sash. (See Fig.18)
4. Repeat for the left-hand curtain.
5. Use a 1/8" drill bit to drill a starter hole into the window sill using the bottom hole in the side curtain as a guide.
6. Insert one (1) 1" wood screws through the bottom hole of the right-hand curtain and into the window sill. (See Fig.19)
7. Repeat for the left-hand curtain.

Fig. 17

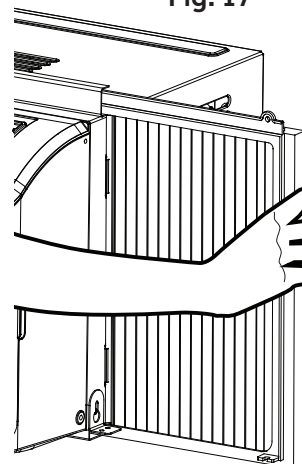

Fig. 18

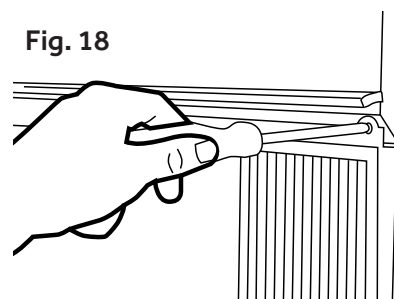
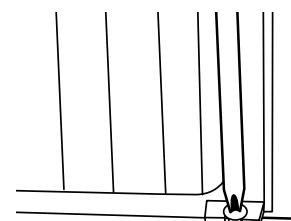

Fig. 19



FINAL INSTALLATION

1. Uncoil the included foam seal. (See Fig.20)
2. Insert the foam seal behind the top of the lower window sash and against the glass of the upper window.
3. Place the window lock bracket as shown in the diagram using a screwdriver. Use a 1/8" drill bit to drill a starter hole through the hole in the window lock bracket and into the upper window. (See Fig.21)
4. Attach the window lock bracket to the upper window with one (1) 1" wood screw to secure the unit in place.
5. Plug unit into a grounded 3 prong outlet.
6. Press RESET on the power supply cord on some devices. A green light will come on. See "Electrical Requirements" for full detail.

Fig. 20

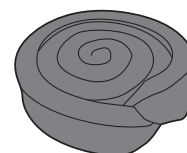
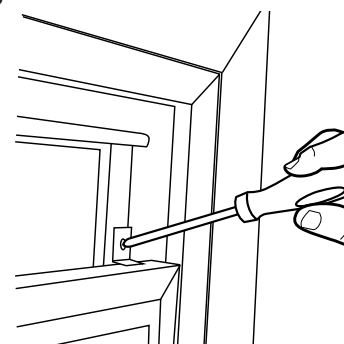

Fig. 21



STARTING THE AIR CONDITIONER



Operating your air conditioner properly helps you to obtain the best possible results. This section explains how to operate this air conditioner.

IMPORTANT:

- When you turn off the air conditioner, either at the control panel or with the remote control, wait at least 3 minutes before turning it back on. This prevents the compressor from overloading. This 3 minute delay also applies when switching from cool mode to fan and back.

Note: There is a built in 3 minute delay. You may notice the compressor might not start right away. This was designed to protect the unit.

- Do not operate your air conditioner in the Cool mode when the outside temperature is below 61°F (16° C). The inside evaporator coil will freeze up, and the air conditioner will not operate properly.

STARTING THE AIR CONDITIONER cont.

1. Please put batteries into the remote control.
2. Press POWER once to turn on the air conditioner.

NOTE: When the air conditioner is first plugged in, the LED display will show "88" for 3 seconds. After the air conditioner is turned on for the first time, the display will show the temperature 72 F and the fan is automatically set to Quiet speed and the Mode indicator will show ENERGY SAVE.

NOTE: To switch the temperature display between Fahrenheit (F) and Celsius(C), the air conditioner must be plugged in and turned on. On the control panel on the front of the AC, press the UP and DOWN button at the same time and hold for 3 seconds. Press F/C button on remote control to switch between Fahrenheit (F) and Celsius (C).

NOTE: Each time this ENERGY STAR Qualified air conditioner is turned on, it will operate in energy save mode per the EPA requirements. You can select any other mode to satisfy your needs.

3. Select Mode. Refer to "Mode."
4. Select Speed. Refer to "Speed."
5. Set Timer. Refer to "Temp/Time"
6. Reset the filter. Refer to "Filter Reset"

MODE

1. Press MODE until you see the indicator light come on next to the desired setting.
2. Choose Fan, Cool, Energy Save, or Dehum.

FAN—Only the fan runs. Press SPEED to select High, Med or Quiet fan speed. The display shows the current room temperature.

NOTE: In fan mode, the temperature cannot be set.

ENERGY SAVE—In this mode the fan runs only when cooling is needed. The fan will run for 3 minute after the compressor shuts off. The fan then cycles on for 2 minutes at 10 minute intervals until the temperature in the room is above the set temperature. The compressor then turns back on.

COOL—Cools the room. Press SPEED to select High, Med, Quiet or Auto Cool fan speed. Press the TEMP/TIME  or  arrow button to adjust the temperature. The fan will run continuously in cool mode.

DEHUM—Aids in removing humidity from the room. Dehum mode cannot be used to cool room.

NOTE: In Dehum mode, when the set temperature is close to ambient temperature, the compressor may stop and the fan will run in Quiet speed only.

STARTING THE AIR CONDITIONER cont.



SPEED

1. Press  SPEED until you see the indicator light come on next to the desired setting.
2. Choose High, Med, Quiet or Auto Cool

HIGH—For maximum cooling



MED—For normal cooling

QUIET—For minimum cooling & noise

AUTO COOL – Adjusts the fan speed automatically to provide ideal cooling based on the room temperature.



TIMER OFF

To set the air conditioner to turn off between 1 hour and 24 hours (The air conditioner must be ON to set):

1. Press TIMER button until Timer Off indicator light illuminates. The display will show the remaining hours before the air conditioner will turn off.
2. Press the TEMP/TIME  or  arrow button to change the delay time from 1 hour to 24 hours.
3. Timer Off indicator light will remain on. The display will show the remaining time to Timer Off.

TIMER ON

To set the air conditioner to turn on between 1 and 24 hours:

1. Press TIMER until Timer On indicator light illuminates. The display will show the remaining hours before the air conditioner will turn on.
2. Press the TEMP/TIME  or  arrow button to change the delay time from 1 hour to 24 hours.
3. Timer On indicator light will remain on. The display will show the remaining time to Timer On.

STARTING THE AIR CONDITIONER cont.



TO CLEAR TIMER PROGRAM:

NOTE: Air conditioner can be either on or off.



Press TIMER until Timer indicator light turns off.

TO VIEW OR CHANGE THE REMAINING TIME (IN HOURS):

TIMER OFF

1. Press the TEMP/TIME  or  arrow button to increase or decrease the time.
2. The display will show the remaining time to Timer OFF.

TIMER ON



1. The display will show the remaining time.
2. Press the TEMP time  or  arrow button to increase or decrease the time.
3. The display will show the remaining time to Timer ON.

NOTE: In TIMER and SLEEP mode, temperature cannot be adjusted.

SLEEP

1. Press the TIMER button to choose Sleep mode. The indicator light will turn on.
2. The temperature will increase by 2°F 1 hour after the mode is chosen. The temperature then increases another 2°F after 1 hour. The unit will hold this temperature for 6 hours then stops.
3. To turn off Sleep mode, press the TIMER button until the indicator light is off.

TEMP/TIME

1. Press the TEMP/TIME  arrow button to raise the temperature. Each time you press the TEMP/TIME up arrow button, the temperature will go up 1°F until it reaches 86°F (30°C).
2. Press the TEMP/TIME  arrow button to lower the temperature. Each time you press the TEMP/TIME down arrow button, the temperature will go down 1°F until it reaches 61°F (16°C).

NOTE: Under Fan mode, the display will show the current temperature. Under Energy Save, Cool or Dehum mode, the display will show the set temperature.

STARTING THE AIR CONDITIONER cont.

FILTER RESET

This feature automatically notifies you that the air filter must be cleaned. The indicator light will come on after 240 hours of operation. Clean the air filter (refer to Care and Cleaning), place it back in the front panel, and press the Filter Reset button. The light will turn off.



USING THE REMOTE CONTROL

Remote control may differ in appearance from the image shown.

NOTE: Please remove the back of the controller and insert two AAA batteries. Replace batteries after 6 months of use or when remote control starts to lose power.

NOTE: DO NOT mix old and new batteries.

POWER

Press the  button to turn on the air conditioner. When you first press the  button, the air conditioner will operate in Energy Save mode, Quiet fan speed and temperature of 72°F. You can select any other mode to satisfy your needs.

Speed

High - Press High button to choose high fan speed.

Med - Press Med button to choose medium fan speed.

Quiet - Press Quiet button to choose quiet fan speed.

Auto Cool - Press Auto Cool button to choose auto cool fan speed.

MODE

FAN - Press the fan button to activate fan mode.

COOL - Press the cool button to activate cool mode.

ENERGY SAVE - Press the energy save button to activate energy save mode.

DEHUM - Press the dehum button to activate dehum mode.

TIMER

To set the air conditioner to turn off after a set amount between 1 hour and 24 hours (unit must be ON):

1. Press the TIMER ON/OFF button. Timer OFF indicator light on the air conditioner control panel will illuminate.
2. Press the TIMER UP or TIMER DOWN arrow button to change the delay time from 1 hour to 24 hours.
3. The buzzer beeps twice after 5 seconds, then Timer OFF countdown will initiate.

Fig. 22



USING THE REMOTE CONTROL cont.

To set the air conditioner to turn on between 1 hour and 24 hours:

1. Press the TIMER ON/OFF button. Timer ON indicator light on the air conditioner control panel will illuminate.
2. Press the TIMER UP or TIMER DOWN arrow button to change the delay time from 1 hour to 24 hours.
3. The buzzer beeps twice after 5 seconds, then Timer ON countdown will initiate.

TO CLEAR TIMER DELAY PROGRAM:

NOTE: Air conditioner can be either on or off.

Press TIMER ON/OFF button until Timer indicator light turns off.

TEMP UP / TEMP DOWN

- Press the TEMP UP button to raise the temperature. Each time you press the TEMP UP button, the temperature will go up 1°F until it reaches 86°F (30°C).
- Press the TEMP DOWN button to lower the temperature. Each time you press the TEMP DOWN button, the temperature will go down 1°F until it reaches 61°F (16°C).

SLEEP

1. Press the SLEEP button to choose Sleep mode. This display will show (08) and the indicator light will turn on.
2. The temperature will increase by 2F° 1 hour after the mode is chosen. The temperature then increases another 2F after 1 hour. The unit will hold this temperature for 6 hours then stops.
3. To turn off Sleep mode, press the SLEEP button until the indicator light is off.

FAHRENHEIT / CELCIUS

1. Press the F/C button to choose between Farenheit and Celcius.

LOCK

1. Press the LOCK button on the remote to disable button functionality. Press the lock button again to activate the remote control functionality.

LIGHT

1. When you press the LIGHT button, the display on the unit will turn off, but the unit is still operating normally. When you press the LIGHT button again or press any button on the remote control, the display will be illuminate again.

RESET

1. Press the reset button to reset the unit to factory settings.

CHANGING THE AIR DIRECTION

ESAQ406P & ESAQ408P

4-Way Air Flow: The air directional louvers let you control the direction of the airflow. The airflow can be directed up-down and left to right. (See Fig.23)

Fig. 23

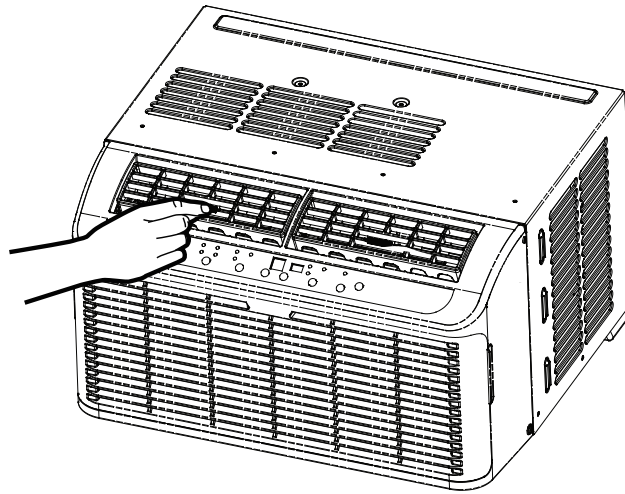

CLEANING THE AIR FILTER

The air filter is removable for easy cleaning. A clean air filter helps remove dust, lint, and particles from the air for optimal cooling and operating efficiency. The Filter Reset light will turn on to notify you that the air filter must be cleaned. The light goes on after the air conditioner has been operating for 240 hours.

1. Turn off the air conditioner and unplug the power supply cord from the outlet.
2. Remove the air filter by opening the front panel and removing the air filter. Some models may have a filter that slides out instead and does not require opening of the front panel.

(See Fig.24)

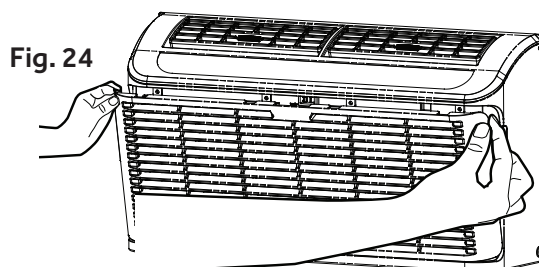

Fig. 24

3. Use a vacuum cleaner with the hose attachment to clean the air filter. If the air filter is very dirty, wash it in warm water with a mild detergent. Do not wash the air filter in a dishwasher or clothes washer, or use any chemical cleaners. Do not use a clothes dryer or microwave oven to dry it. Air-dry the air filter completely before placing it back in the unit.
4. Place the air filter back in the air conditioner.
5. Close the front panel.
6. Plug the power supply cord into the outlet, turn on the air conditioner and press the filter reset button to turn off the indicator light.

NOTE: Do not operate the air conditioner without the filter in place.

CLEANING THE FRONT PANEL

1. Turn off the air conditioner and unplug the power supply cord from the outlet.
2. Clean the front panel with a soft cloth. Do not use chemical cleaners, especially spray cleaners, sharp instruments, or flammable fluids. These products can damage the surface of your air conditioner.
3. Air-dry the front panel completely.
4. Plug the power supply cord in the outlet and turn on the air conditioner.

In the event that the filter is damaged and needs replacing, call Haier Customer Service:
1-877-337-3639

CUSTOMER SERVICE

IMPORTANT

DO NOT RETURN THIS PRODUCT TO THE STORE

If you have a problem with this product, please contact the Haier Customer Satisfaction Center at 1-877-337-3639.

DATED PROOF OF PURCHASE, MODEL # AND SERIAL #
REQUIRED FOR WARRANTY SERVICE



NORMAL SOUNDS OF AN AIR CONDITIONER

NORMAL SOUNDS

Your new air conditioner is designed to give you many years of dependable service. This section tells you how to clean and care for your air conditioner properly.

While your air conditioner is operating, it is normal to hear the following sounds:

SOUNDS	REASON
Air movement	Air rotating around the fan.
Window vibration	Installation not correct. Refer to Install section
Pinging	Water droplets being thrown against the outside coil. This helps cool the condenser coil. You can reduce this noise by removing the subbase water plug. (See Fig.25) Removing this plug will lower the Energy Efficiency of your unit. NOTE: Do not drill hole in base pan.
High pitched hum	The compressor turning on and off.
Clicking	The thermostat turning on and off.
Gurgling	Refrigerant moving through the inside coil.

Fig. 25

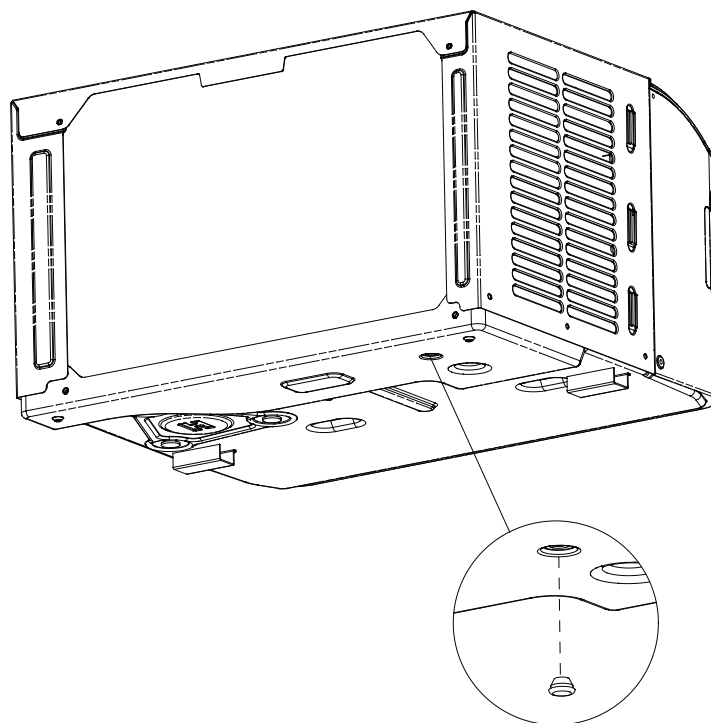

TROUBLESHOOTING

POSSIBLE PROBLEM	POSSIBLE CAUSE	REMEDY
Air Conditioner does not start or operate	Power supply cord is not plugged into an outlet.	Plug unit into a mating grounded outlet.
	Power supply cord has tripped.	Press and release RESET button on the power supply cord.
	Unit is turned off.	Turn on unit using remote control or on control panel.
	A household fuse or circuit breaker has blown.	Replace the fuse or reset the circuit breaker.
Remote control is not working	Batteries are dead.	Replace the batteries.
	Batteries inserted wrong.	Make sure batteries are inserted in the correct position.
Room does not feel cold enough	The room is too hot.	Allow time for the room to cool down when you turn on the unit.
	The temperature control may not be set correctly.	Adjust the temperature control on the control panel or remote control.
	Air flow is restricted.	Make sure the air discharge area is not blocked.
Room feels too cold	Temperature set too low.	Raise the set temperature.
Air conditioner cycles on and off too often	Air filter is dirty or restricted.	Clean the air filter.
	Air flow is restricted.	Make sure the air discharge area is not blocked.
	Outside air temperature is below 61°F.	Do not operate the unit when the outside temperature is below 61°F.
	Outside temperature is very hot.	Raise the FAN speed to the highest setting.
Water drips into your house	Air conditioner is not properly leveled.	Tilt unit slightly from the front to the back. Refer to Installation section. DO NOT drill a hole in the cabinet base.
Water drips outside your house	Hot, humid weather.	This is normal during days with high humidity.
Water collects in cabinet base	Humidity drains into cabinet base.	This is normal during days with high humidity. DO NOT drill a hole in the cabinet base.
Air conditioner is freezing up; ice forming on coil	Temperature outside is too low, below 61°F.	To defrost coil, set to FAN ONLY setting.

LIMITED WARRANTY

ONE YEAR LIMITED WARRANTY

This warranty covers all defects in workmanship or material for the mechanical and electrical parts (including labor costs) contained in this product for a period of 12 months from the date of purchase. For commercial or rental application, the warranty is 90 days. You must keep and be able to provide your original sales receipt as proof of the date of purchase.

The sealed system and compressor (hermetic compressor, condenser and evaporator) contained in this product is for a period of 1 year from the date of purchase. You must keep and be able to provide your original sales receipt as proof of the date of purchase.

WHO IS COVERED

The original retail purchaser of this product.

WHAT WILL BE DONE

Haier America will repair or replace any mechanical, electrical part or the compressor, which proves defective in normal household use for a period of 12 months.

HOW CAN YOU GET SERVICE

Contact your nearest manufacturer-authorized Service Depot. For the name of the Service Depot nearest you, contact Haier America at 1-877-337-3639.

All service must be performed by a manufacturer-authorized Service Depot.

THIS WARRANTY DOES NOT COVER

1. Damages from improper installation.
2. Damages in shipping.
3. Defects other than manufacturing.
4. Damages from misuse, abuse, accident, alteration, lack of proper care and maintenance or incorrect current or voltage.

5. Damage from other than household use.
6. Damages from service by other than an authorized dealer or service center.
7. Decorative trims.
8. Labor, service, transportation and shipping charges for the removal of defective parts and installation of replacement parts beyond the initial 12-month period.
9. Credit or refund for products over 30 days past date of purchase, or for any loss or injury caused by the product or defects to the product including but not limited to incidental or consequential damages.
10. Refurbished product purchased as/like new or second-hand.

THIS LIMITED WARRANTY IS GIVEN IN LIEU OF ALL OTHER WARRANTIES, EXPRESS OR IMPLIED, INCLUDING THE WARRANTIES OF MERCHANTABILITY AND FITNESS FOR A PARTICULAR PURPOSE.

The remedy provided in this warranty is exclusive and is granted in lieu of all other remedies. This warranty does not cover incidental or consequential damages. Some states do not allow the exclusion of incidental or consequential damages, so this limitation may not apply to you. Some states do not allow limitations on how long an implied warranty lasts, so this limitation may not apply to you. This warranty gives you specific legal rights and you may also have other rights which vary from state to state.

This warranty covers units within the continental United States, Canada and Puerto Rico.

Haier America,
Wayne, NJ 07470

TABLE DES MATIÈRES

RENSEIGNEMENTS SUR LA SÉCURITÉ	2
Consignes de sécurité importantes	2-3
Utilisation sécuritaire et avertissements	4
EXIGENCES RELATIVES À L'INSTALLATION	5
Outils et pièces	5
Exigences relatives à l'emplacement	6
Exigences en matière d'électricité.....	7-9
COMMENT INSTALLER LE CLIMATISEUR	10
Déballage du climatiseur	10
Préparation du climatiseur	10-11
Préparation de la fenêtre	12
Achèvement de l'installation.....	13
UTILISATION DU CLIMATISEUR	14
Démarrage du climatiseur	14-18
Utilisation de la télécommande	18-19
Changement du sens de circulation de l'air.....	20
ENTRETIEN DU CLIMATISEUR	21
Nettoyage du filtre à air	21
Nettoyage du panneau avant	22
Service à la clientèle	22
Sons normaux du climatiseur.....	23
DÉPANNAGE	24
GARANTIE LIMITÉE	

ENREGISTREMENT DU PRODUIT

Merci d'avoir acheté un produit Haier.
Ce guide convivial vous aidera à utiliser
votre climatiseur de façon optimale.

N'oubliez pas d'inscrire le numéro du modèle
et le numéro de série. Ces numéros figurent
sur une étiquette située sur le côté de l'appareil.

Numéro de modèle

Numéro de série

Date d'achat

Brochez le reçu de caisse au guide. Il vous le faudra pour obtenir du service en vertu de la garantie.

CONSIGNES DE SÉCURITÉ IMPORTANTES

AVERTISSEMENT

L'INFORMATION FIGURANT DANS CE GUIDE D'UTILISATION ET D'ENTRETIEN DOIT ÊTRE SUIVIE À LA LETTRE POUR MINIMISER LES RISQUES DE BLESSURE, D'INCENDIE, D'ÉLECTROCUTION OU DE TOUTE AUTRE CONDITION DANGEREUSE.

LES DIRECTIVES FIGURANT CE GUIDE NE SAURAIENT ENGLOBER L'ENSEMBLE DES CONDITIONS OU SITUATIONS POUVANT SURVENIR. AGIR AVEC SOIN ET PRÉCAUTION LORS DE L'INSTALLATION, DE L'UTILISATION ET DU NETTOYAGE DU CLIMATISEUR.

1. N'utiliser cet appareil qu'aux fins prévues, tel que décrit dans ce guide d'utilisation et d'entretien.
2. Avant l'utilisation, ce climatiseur doit être correctement installé et branché dans une prise murale appropriée correspondant au cordon d'alimentation du climatiseur, conformément à la partie « Installation » de ce guide.
3. Ne jamais débrancher le climatiseur en tirant sur son cordon d'alimentation. Toujours saisir la fiche fermement et la tirer en ligne droite pour la dégager de la prise de courant.
4. Remplacer immédiatement le cordon d'alimentation électrique s'il présente quelque dommage que ce soit. Un nouveau cordon d'alimentation doit être acheté du fabricant du climatiseur, puis installé par un technicien qualifié. **NE PAS UTILISER** un cordon si celui-ci, la fiche ou l'embout du connecteur est fissuré, fendu ou endommagé.
5. Éteindre le climatiseur et le débrancher de la prise murale avant de procéder à du nettoyage ou de l'entretien.
6. Ne pas entreposer ou utiliser de combustibles ou de matières inflammables sur le climatiseur ou à proximité de celui-ci.
7. Si la prise murale n'est pas correctement configurée pour la fiche du climatiseur, la prise doit être remplacée par un électricien qualifié.

CONSIGNES DE SÉCURITÉ IMPORTANTES

8. Ce climatiseur contient un fluide frigorigène de type R410a. Par conséquent, les électriciens devront être certifiés et utiliser l'équipement et les outils appropriés, en plus de suivre les normes de sécurité appropriées à ce fluide frigorigène. N'utiliser que l'équipement certifié pour les fluides frigorigènes R410a. En plus, en vertu des lois fédérales, le climatiseur doit être vidé de tout son liquide frigorigène avant d'être mis aux rebus.

Ne pas placer de petits objets dans la grille d'évacuation, tels que des pièces de monnaie, des boutons, etc. Cela pourrait endommager les pales du ventilateur et causer de graves dommages à l'appareil.

Pour une élimination responsable du produit, veuillez communiquer avec votre municipalité au sujet des options de recyclage supplémentaires dans votre région.

**LISEZ ATTENTIVEMENT ET OBSERVEZ À LA LETTRE
LES CONSIGNES DE SÉCURITÉ.**

CONSERVEZ CES INSTRUCTIONS

UTILISATION SÉCURITAIRE ET AVERTISSEMENTS

1. L'appareil ne comporte aucune pièce pouvant être entretenue ou réparée. En cas de problème, ou pour toute question relative au fonctionnement du climatiseur, toujours appeler le service à la clientèle de Haier : 1-877-337-3639.
2. S'assurer que le climatiseur est installé de façon sécuritaire et appropriée dans sa fenêtre, et que ce soit fait conformément aux directives d'installation figurant dans ce guide.
3. NE percer AUCUN trou dans la base ou les côtés du climatiseur.
4. NE PAS insérer les doigts ou des objets dans les grilles d'évacuation ou d'entrée d'air à l'avant du climatiseur.
5. NE PAS faire fonctionner le climatiseur si sa partie ressortant à l'extérieur est recouverte d'une bâche protectrice.
6. NE PAS bloquer les zones d'entrée ou d'évacuation d'air du panneau avant.
7. RIEN ne doit obstruer les grilles d'aération latérales du climatiseur.
8. NE placer AUCUN objet sur les parties du climatiseur à l'intérieur ou à l'extérieur.
9. Ne pas faire fonctionner un climatiseur dont le filtre à air n'est pas installé.
10. Conserver ce guide d'utilisation et d'entretien, la boîte et les matériaux d'emballage pour utilisation ultérieure, par exemple pour retirer, entreposer et réinstaller le climatiseur.

OUTILS ET PIÈCES

Lire et observer les instructions fournies avec chaque outil énuméré ci-dessous.







OUTILS REQUIS

- | | | |
|---|--|---|
| <input type="checkbox"/> Tournevis cruciforme | <input type="checkbox"/> Niveau | <input type="checkbox"/> Perceuse sans fil et mèche de 1/8 po |
| <input type="checkbox"/> Ciseaux | <input type="checkbox"/> Ruban à mesurer | <input type="checkbox"/> Crayon |

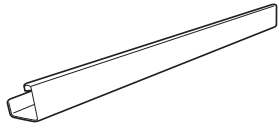
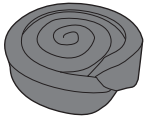
PIÈCES FOURNIES :

Vérifiez si toutes les pièces de votre modèle de climatiseur sont comprises dans le sac de pièces.

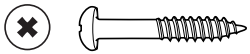
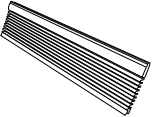
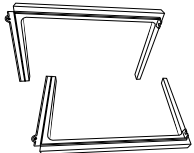
REMARQUE : En cas de pièce manquante, téléphonez au service à la clientèle de Haier. 1-877-337-3639.

IMAGE	PIÈCE	ESAQ406P ESAQ408P
	Glissière supérieure	1
	Joint d'étanchéité en mousse	1
	Ferrure latérale	2
	Ferrure de blocage de fenêtre	1
	Vis autotaraudeuses de 3/8 po	4
	Vis à bois de 1 po	9
	Panneaux latéraux	2
	Supports pour panneaux latéraux	2
	Télécommande	1

EXIGENCES RELATIVES À L'EMPLACEMENT

IMPORTANT : Se conformer à l'ensemble des codes et des ordonnances en vigueur. Inspecter l'endroit où l'installation sera effectuée. S'assurer d'avoir en main tout ce qui est nécessaire pour mener à bien l'installation.

RECOMMANDATIONS CONCERNANT L'ENDROIT CHOISI POUR FAIRE L'INSTALLATION :

- Une prise électrique mise à la terre située à moins de 183 cm (6 pi) de la sortie du cordon d'alimentation du climatiseur, pour les modèles : ESAQ406P ESAQ408P.

REMARQUE : Ne pas utiliser de rallonge électrique ou d'adaptateur, de limiteur de surtension ou d'adaptateur à prises multiples.

- La libre circulation de l'air dans la pièce à climatiser.
- Une ouverture de fenêtre assez grande pour loger le climatiseur. (Consultez la figure 2)
- Le climatiseur ne doit être d'aucune façon encastré au mur. Il ne peut être installé que dans une fenêtre à guillotine double.

REMARQUE : Les persiennes extérieures du caisson et la zone d'évacuation de l'air ne doivent en aucun cas être obstruées par des buissons, des arbres, etc. L'air doit pouvoir circuler librement à travers les persiennes du caisson. (Consultez la figure 1)

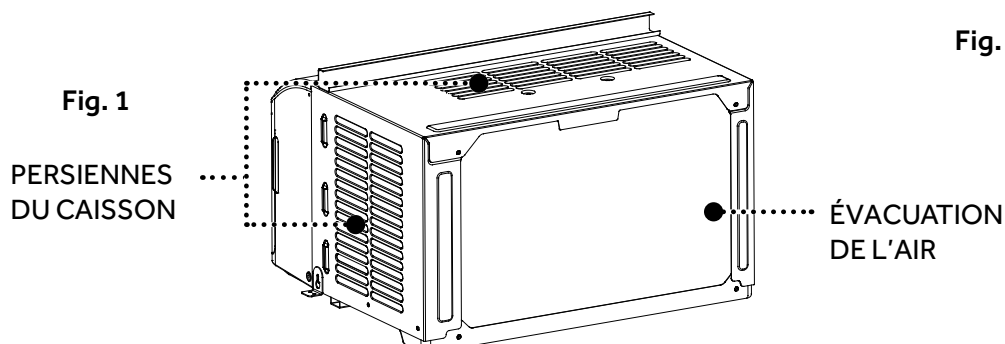

INSTALLATION À LA FENÊTRE

Mesures de l'ouverture de fenêtre :

	ESAQ406P & ESAQ408P
A. Largeur	26-1/16 po à 39-1/4 po
B. Hauteur	13-3/8 po

EXIGENCES EN MATIÈRE D'ÉLECTRICITÉ

AVERTISSEMENT

SÉCURITÉ ÉLECTRIQUE et AVERTISSEMENTS

1. NE PAS couper ou enlever la broche de mise à la terre de la fiche d'alimentation. Cela pourrait provoquer des étincelles ou un incendie, et annulera toutes les garanties. Pour des raisons de sécurité, le climatiseur doit être correctement mis à la terre.
2. Pour éviter tout risque d'incendie ou d'électrocution, NE PAS utiliser d'adaptateur, de rallonge électrique, de limiteur de surtension ou d'adaptateurs à prises multiples avec le climatiseur.
3. Le cordon d'alimentation est muni d'une fiche à trois broches qui s'emboîte dans une prise murale standard de 115 volts pour minimiser la possibilité d'électrocution avec ce climatiseur.
4. Le cordon d'alimentation comporte un interrupteur détecteur de courant de fuite (LCDI). Des boutons de réinitialisation (RESET) et d'essai (TEST) se trouvent sur le boîtier de la fiche. L'appareil devrait être testé périodiquement en appuyant sur TEST puis sur RESET pendant qu'il est branché dans la prise murale. Si le bouton TEST ne se déclenche pas, ou si le bouton RESET ne reste pas enfoncé, cessez d'utiliser le climatiseur et communiquez avec un technicien en entretien et en réparation qualifié.
5. Faire inspecter la prise murale et le circuit par un électricien qualifié pour s'assurer de la mise à la terre appropriée de la prise.
6. En présence d'une prise bipolaire (à 2 broches seulement) et non à tripolaire (à 3 broches), il incombe à l'utilisateur de faire remplacer la prise bipolaire par une prise tripolaire correctement mise à la terre.
7. Le climatiseur devrait toujours être branché à une prise électrique dédiée, de tension nominale équivalente à celle figurant sur l'étiquette se trouvant sur le côté du climatiseur.
8. Les caractéristiques électriques de votre climatiseur figurent sur l'étiquette du numéro de modèle et de série. L'étiquette du numéro de modèle et de série se trouve soit sur le côté, soit à l'arrière du caisson de votre appareil.
9. Les exigences précises en matière d'électricité sont indiquées ci-dessous. Il importe de se conformer aux exigences relatives au type de fiche du cordon d'alimentation.

CORDON D'ALIMENTATION

Exigences relatives au câblage électrique

- 115 volts (103,5 min. jusqu'à 126,5 max.)
- Fusible temporisé ou disjoncteur de 15 A.
- N'utilisez l'appareil que sur des circuits à prise unique.

EXIGENCES EN MATIÈRE D'ÉLECTRICITÉ (suite)

MÉTHODE RECOMMANDÉE POUR LA MISE À LA TERRE *(consultez la figure 3)*

Ce climatiseur doit être mis à la terre. Il comporte un cordon d'alimentation muni d'une fiche à trois broches, dont une de mise à la terre. Le cordon doit être branché à une prise d'accouplement tripolaire mise à la terre conformément aux codes et aux ordonnances en vigueur. Si une prise d'accouplement n'est pas disponible, il incombe au client qu'une prise tripolaire correctement mise à la terre soit installée par un électricien qualifié.

Fig. 3

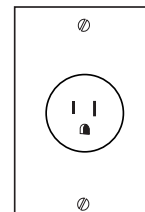

CORDON D'ALIMENTATION *(consultez la figure 4)*

REMARQUE : L'apparence de votre climatiseur peut différer légèrement du modèle illustré.

- A. Bouton de réinitialisation (RESET)
- B. Bouton d'essai (Test)

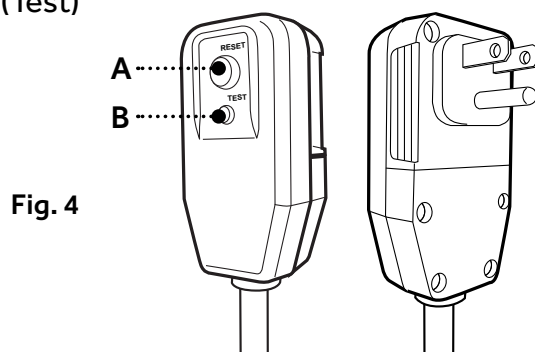

Fig. 4

Ce climatiseur est équipé d'un cordon d'alimentation muni d'un interrupteur détecteur de courant de fuite (LCDI), conformément aux normes de l'Underwriter's Laboratory (UL). Ce cordon d'alimentation comporte également un dispositif de détection du courant. Si le cordon est écrasé, ce dispositif détectera la fuite de courant électrique et coupera l'alimentation au climatiseur. Si ce cordon d'alimentation est endommagé, il ne doit pas être réparé. Il doit être remplacé par un cordon du fabricant. Dans un tel contexte, appelez le service à la clientèle de Haier, au 1-877-337-3639.

EXIGENCES EN MATIÈRE D'ÉLECTRICITÉ (suite)

⚠️ AVERTISSEMENT

- Risque d'électrocution
- Brancher l'appareil à une fiche tripolaire mise à la terre.
- Ne pas enlever la broche de mise à la terre du cordon d'alimentation.
- Ne pas utiliser d'adaptateur, de rallonge électrique de limiteur de surtension ou d'adaptateur à prises multiples.
- La non-observance de ces instructions peut entraîner des blessures, un incendie ou une électrocution.

POUR FAIRE L'ESSAI DE VOTRE CORDON D'ALIMENTATION :

1. Branchez le cordon d'alimentation à une prise tripolaire mise à la terre. (Consultez la figure 5)
2. Appuyez sur RESET (sur certains modèles, un voyant lumineux vert s'allumera).
3. Appuyez sur TEST (attendez le dé clic; le bouton RESET se déclenchera, et, sur certains modèles, un voyant lumineux vert s'éteindra).
4. Appuyez sur RESET, puis relâchez (attendez le dé clic; le bouton RESET s'enclenchera, et, sur certains modèles, un voyant lumineux vert s'illuminera). Le cordon d'alimentation est prêt à être utilisé.

Fig. 5

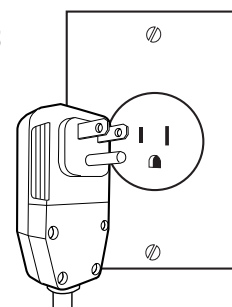

REMARQUE :

- Le bouton de réinitialisation doit être enfoncé pour un fonctionnement adéquat. (Consultez la figure 6)
- Le cordon d'alimentation doit être remplacé si le déclenchement ne se fait pas lorsque le bouton de test est enfoncé ou s'il ne se réinitialise pas.
- NE PAS mettre en marche ou arrêter le climatiseur en débranchant/rebranchant le cordon d'alimentation de la prise. Toujours mettre en marche ou arrêter l'appareil via le panneau de commande ou la télécommande.
- Un cordon d'alimentation endommagé ne doit pas être réparé; il doit être remplacé par un cordon neuf, obtenu auprès du fabricant du produit, et installé par un professionnel de la réparation et de l'entretien qualifié. Ces cordons doivent ni être achetés en magasin, ni être réparés par l'utilisateur.

Fig. 6

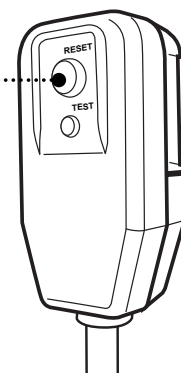

Dans le cas d'un cordon endommagé, appeler le service à la clientèle de Haier, au 1-877-337-3639.

- Le cordon d'alimentation ne comporte aucune pièce pouvant être entretenue ou réparée.
- Le fait d'ouvrir le boîtier inviolable annule toutes les garanties du fabricant.

DÉBALLAGE DU CLIMATISEUR

⚠️ AVERTISSEMENT

RISQUE DE POIDS EXCESSIF

Pour déplacer ou soulever le climatiseur, se faire aider par deux ou plusieurs personnes.
Lors de la manipulation du climatiseur, porter des gants pour se protéger des rebords coupants et des ailettes métalliques.

RETRAIT DES MATÉRIAUX D'EMBALLAGE

- Retirer les matériaux d'emballage. Conserver la boîte et les garnitures en mousse pour le rangement de l'appareil lorsque celui-ci est inutilisé.

REMARQUE : Il n'y a AUCUN matériau d'emballage à retirer de l'intérieur du climatiseur; ne PAS l'ouvrir.

- Manipuler le climatiseur avec soin.
- Garder le climatiseur bien droit et de niveau. Ne pas poser le climatiseur sur le côté, le devant, l'arrière, ou encore à l'envers.
- Le climatiseur doit rester bien droit pendant deux heures précédant l'installation et l'utilisation.

PRÉPARATION DU CLIMATISEUR

INSTALLATION DE LA GLISSIÈRE SUPÉRIEURE



Vis de 3/8 po
(taille réelle)

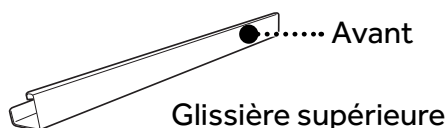
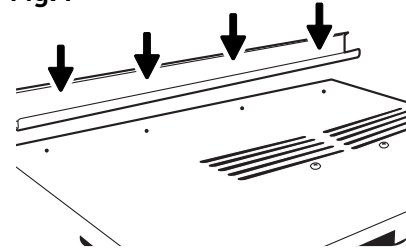
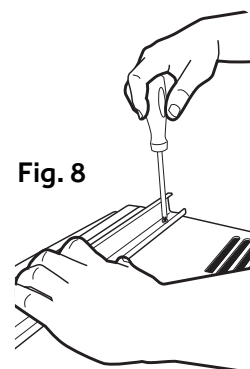

Fig. 7



1. Placez la glissière supérieure sur le dessus du caisson du climatiseur, de sorte que les trous de la glissière soient alignés avec ceux percés sur le dessus du climatiseur. Assurez-vous que la glissière est orientée vers l'avant, ainsi que l'indique les illustrations. (Consultez les figures 7 et 8)
2. Au moyen des vis à métaux de 3/8 po, fixez la glissière supérieure au haut du climatiseur. (Consultez la figure 8)

Fig. 8



Utilisez quatre (4) vis autotaraudeuses de 3/8 po pour les modèles suivants :
ESAQ406P & ESAQ408P

PRÉPARATION DU CLIMATISEUR (suite)

INSTALLATION DES PANNEAUX LATÉRAUX

REMARQUE : Fixez les panneaux latéraux au climatiseur avant de placer celui-ci dans la fenêtre.

1. Insérez le côté à onglets du panneau latéral dans la glissière, à la droite du caisson du climatiseur. (Consultez la figure 9)

Fig. 9

CÔTÉ AVEC
ONGLETS DU
PANNEAU LATÉRAL

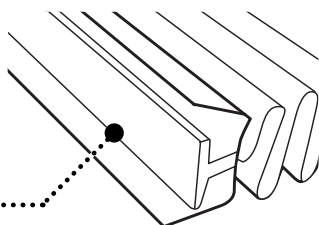
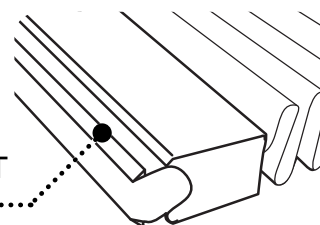

Fig. 10

CÔTÉ À ENCLÈCHEMENT
DU PANNEAU LATÉRAL



2. Glissez le côté à onglets du panneau latéral dans les trois glissières, jusqu'à ce que le panneau soit aligné avec le haut et le bas du caisson. (Consultez la figure 11)
3. Glissez le châssis du panneau extensible par-dessus le haut du panneau, puis dans la glissière du haut du caisson et dans le rail du bas du caisson du climatiseur. (Consultez la figure 12)
4. Glissez le châssis du panneau latéral jusqu'à ce qu'il soit assez près du caisson pour être enclenché à celui-ci. Appuyez doucement sur le châssis, jusqu'à l'enclenchement. (Consultez les figures 10 et 12)
5. Répétez cette procédure pour le panneau latéral et le châssis gauche. Veillez à ne laisser aucun jeu pour assurer la bonne étanchéité de l'installation.

Fig. 11

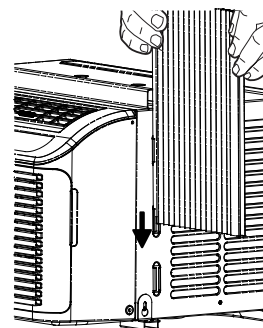
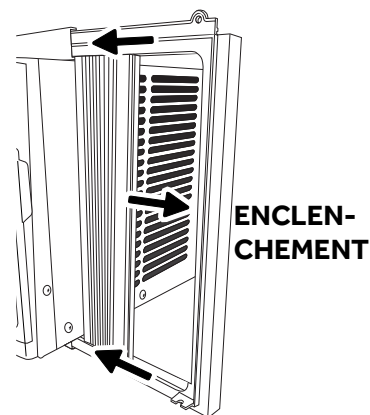

Fig. 12



PRÉPARATION DE LA FENÊTRE

1. Mesurez la largeur de l'ouverture de la fenêtre. (Consultez la figure 13)
2. Tracez une ligne de démarcation du centre sur l'appui de fenêtre intérieur à l'aide d'un crayon. (Consultez la figure 14)

LARGEUR DE
L'OUVERTURE
DE FENÊTRE

Fig. 13

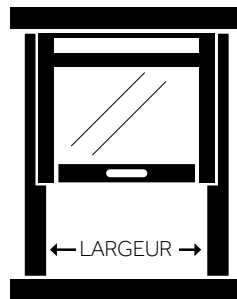

LIGNE DE
DÉMARCATIION
DU CENTRE

Fig. 14

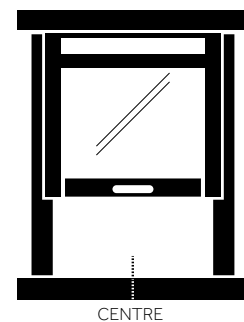

REMARQUES ET AVERTISSEMENTS :

- S'assurer que le climatiseur ne glisse pas de l'ouverture pendant l'installation ou la désinstallation.

- Ne pas bloquer les zones d'entrée ou d'évacuation d'air du panneau avant.
 - Rien ne doit obstruer les pales de circulation d'air de l'appareil.
3. Centrez le climatiseur sur l'appui de fenêtre.

Assurez-vous de positionner l'appareil de sorte qu'il repose sur l'appui de fenêtre en présentant une inclinaison de 6,4 mm à 12,7 mm (1/4 à 1/2 po) vers le bas, vers l'extérieur. Abaissez le vantail de la fenêtre jusqu'à ce que celui-ci s'appuie sur la glissière, de façon à retenir le caisson en place. (Consultez la figure 15)

REMARQUE : L'apparence de votre modèle peut être différente de celui montré.

4. Desserrez les vis situées du côté inférieur droit du climatiseur.
5. Faites passer la ferrure latérale par-dessus la vis. La ferrure devrait maintenant être appuyée sur l'appui de fenêtre. (Consultez la figure 16)
6. Serrez partiellement la vis. Fixez bien l'appareil avant de serrer complètement la vis.
7. Utilisez une mèche de 1/8 po pour percer un avant-trou dans la ferrure latérale.
8. En se servant des deux (2) vis à bois de 1 po, fixez la ferrure à l'appui de fenêtre.
9. Répétez la procédure pour l'installation de la ferrure du côté gauche.

Fig. 15

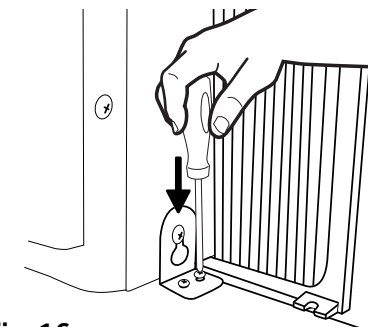
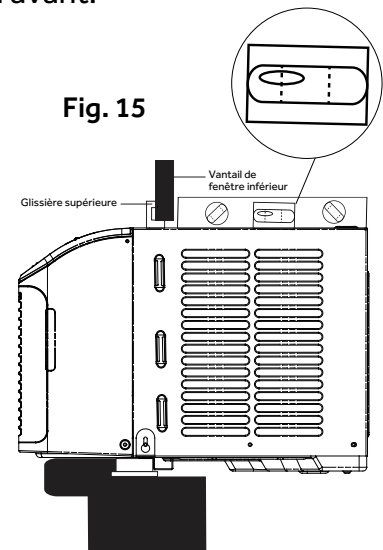

Fig. 16

ACHÈVEMENT DE L'INSTALLATION

FIXATION DES PANNEAUX LATÉRAUX À LA FENÊTRE

1. Déployez le panneau de droite et son châssis jusqu'à ce qu'il soit affleurant au cadre de fenêtre. *(Consultez la figure 17)*
2. Utilisez une mèche de 1/8 po pour percer un avant-trou par le trou supérieur du panneau extensible dans le vantail de la fenêtre.
3. Insérez une (1) des vis à bois de 1 po dans le trou supérieur du panneau latéral de droite et dans le vantail de la fenêtre. *(Consultez la figure 18)*
4. Répétez l'opération pour le panneau de gauche.
5. Utilisez une mèche de 1/8 po pour percer un avant-trou dans l'appui de fenêtre en se servant du trou inférieur du panneau latéral comme gabarit.
6. Insérez une (1) des vis à bois de 1 po dans le trou inférieur du panneau latéral de droite et dans l'appui de fenêtre. *(Consultez la figure 19)*
7. Répétez l'opération pour le panneau de gauche.

Fig. 17

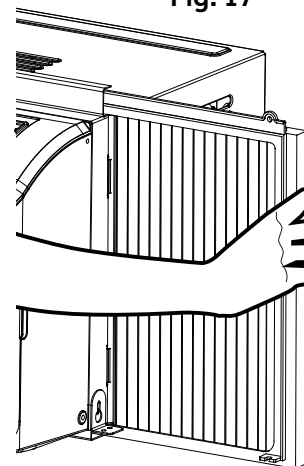

Fig. 18

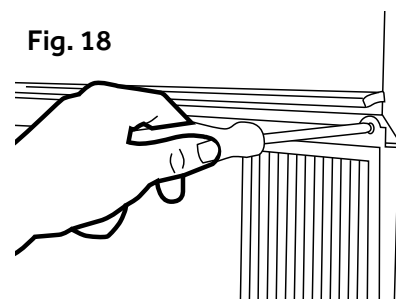
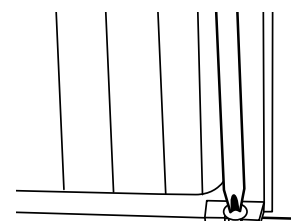

Fig. 19



INSTALLATION FINALE

1. Déroulez le joint d'étanchéité en mousse (inclus). *(Consultez la figure 20)*
2. Insérez le joint d'étanchéité en mousse à l'arrière du dessus du châssis de fenêtre inférieur, de façon à ce qu'il repose contre la fenêtre supérieure.
3. Placez la ferrure de blocage comme l'illustration le montre, à l'aide d'un tournevis. Utilisez une mèche de 1/8 po pour percer un avant-trou par le trou de la ferrure de blocage et dans la fenêtre supérieure. *(Consultez la figure 21)*
4. Fixez la ferrure de blocage à la fenêtre supérieure au moyen d'une vis à bois de 1 po pour fixer solidement le climatiseur.
5. Branchez l'appareil à une fiche tripolaire mise à la terre.
6. Sur certains modèles, il faut appuyer sur le bouton RESET de réinitialisation du cordon d'alimentation. Un voyant vert s'illuminera. Consultez la partie « Exigences en matière d'électricité » pour plus de détails.

Fig. 20

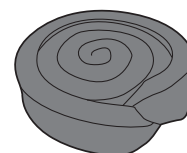
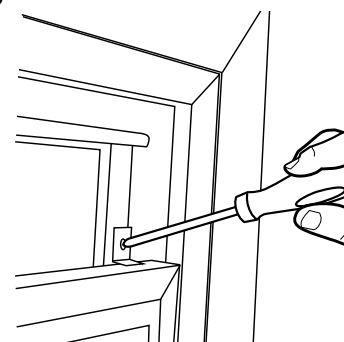

Fig. 21



DÉMARRAGE DU CLIMATISEUR



Le fait d'utiliser votre climatiseur de manière appropriée vous procurera les meilleurs résultats possibles.

La partie suivante explique comment faire fonctionner ce climatiseur.

IMPORTANT :

- Lorsque le climatiseur est mis à l'arrêt, que ce soit par le panneau de commande ou au moyen de la télécommande, attendre au moins 3 minutes avant de le remettre en marche. Ceci prévient la surcharge du compresseur. Ce délai de 3 minutes s'applique aussi pour le passage aux modes Cool (Rafraîchir) et Fan (Ventilateur).

Remarque : Un délai de 3 minutes est réglé par défaut. Vous remarquerez peut-être que le compresseur ne démarre pas nécessairement tout de suite. Ce délai sert à protéger l'appareil.

- Ne pas essayer de faire fonctionner le climatiseur en mode Cool (Rafraîchir) lorsque la température extérieure est inférieure à 16 °C (61°F). Le serpentin d'évaporateur interne gèlera et le climatiseur ne fonctionnera adéquatement.

DÉMARRAGE DU CLIMATISEUR (suite)

1. Veuillez installer les piles dans la télécommande.
2. Appuyez une fois sur le bouton de mise en marche (POWER) pour mettre en marche l'appareil.

REMARQUE : La première fois que le climatiseur est branché, l'écran DEL affichera les chiffres « 88 » pendant 3 secondes. Une fois le climatiseur mis en marche pour la toute première fois, l'écran affichera la température de 72 °F (22 °C) et le ventilateur se mettra automatiquement à la vitesse Faible (Quiet) et l'indicateur Mode affichera Energy Save (Économie d'énergie).

REMARQUE : Pour commuter entre les degrés Fahrenheit (F) et Celsius (C), le climatiseur doit être branché, et être en marche. Sur le panneau de commande à l'avant du climatiseur, maintenez les boutons UP (Haut) et DOWN (Bas) en même temps pendant 3 secondes. Appuyez sur le bouton F / C de la télécommande pour basculer entre les degrés Fahrenheit (F) et Celsius (C).

REMARQUE : Chaque fois que ce climatiseur ENERGY STAR est mis en marche, il fonctionne en mode d'économie d'énergie conformément aux exigences de l'EPA. Vous pouvez sélectionner tout autre mode pour répondre à vos besoins.

3. Sélectionnez le mode désiré. Se rapporter à la section « Mode ».
4. Sélectionnez la vitesse. Se rapporter à la section « Vitesse ».
5. Réglez la minuterie. Se rapporter à la partie « Températures / durée ».
6. Réinitialisez le filtre. Se rapporter à la section « Réinitialisation du filtre ».

MODE

1. Appuyez sur MODE jusqu'à ce que le voyant indicateur s'illumine au réglage désiré.
2. Choisir Fan (Ventilateur), Cool (Rafrâchir), Energy Saver (Économie d'énergie) ou Dehum (Déshumidificateur).

FAN (VENTILATEUR)—Seul le ventilateur fonctionne. Appuyez sur SPEED pour choisir la vitesse du ventilateur (High, Med, Quiet). La température ambiante actuelle s'affiche à l'écran.

REMARQUE : La température ne peut être sélectionnée en mode Fan (Ventilateur).

ENERGY SAVE—Le ventilateur ne fonctionne qu'en cas de besoin de rafraîchir la pièce. Le ventilateur continuera de tourner pendant 3 minutes après l'arrêt du compresseur. Le ventilateur se mettra en marche séquentielle, à raison de 2 minutes toutes les 10 minutes, jusqu'à ce que la température de la pièce soit au-dessus de la température configurée. À ce moment, le compresseur se remet en marche.

(ÉCONOMIE D'ÉNERGIE)

COOL (RAFRAÎCHIR)—Rafrâchit la pièce. Appuyer sur SPEED pour choisir la vitesse du ventilateur (High, Med, Quiet ou Auto Cool). Appuyez sur les flèches de TEMP/TIME  ou  pour régler la température. Le ventilateur continuera à fonctionner en mode Cool (Rafrâchir).

DEHUM (DÉSHUMIDIFICATEUR)—Aide à déshumidifier une pièce. Le mode Dehum ne devrait pas être utilisé pour rafraîchir la pièce.

REMARQUE : En mode Dehum, lorsque la température réglée est près de la température ambiante, le compresseur peut s'arrêter et le ventilateur fonctionne à la vitesse Quiet (Faible) seulement.

DÉMARRAGE DU CLIMATISEUR (suite)



VITESSE

1. Appuyez sur  SPEED (Vitesse) jusqu'à ce que le voyant s'illumine au réglage désiré.
2. ~Sélectionnez High (Élevée), Med (Moyenne), Quiet (Faible), ou Auto Cool (Rafraîchissement automatique).

HIGH—Pour un rafraîchissement maximal



MED—Pour un rafraîchissement normal

QUIET—Pour un rafraîchissement et un bruit minimal

AUTO COOL – Ajuste le régime du ventilateur automatiquement pour fournir un rafraîchissement idéal en fonction de la température ambiante.



TIMER OFF (MINUTERIE DE MISE À L'ARRÊT)

Pour régler le climatiseur de sorte qu'il s'arrête dans un délai de 1 à 24 heures (le climatiseur doit être en marche, à ON) :

1. Appuyez sur TIMER (Minuterie) jusqu'à ce que le voyant Timer Off de la minuterie s'allume. L'écran affichera le nombre d'heures restantes avant que le climatiseur s'arrête.
2. Appuyez sur les boutons de TEMP/TIME  ou  pour régler le délai de la minuterie entre 1 et 24 heures.
3. Le voyant Timer Off restera illuminé. L'écran affichera le temps restant jusqu'à l'arrêt (Timer Off).

TIMER ON (MINUTERIE DE MISE EN MARCHÉ)

Pour configurer le climatiseur de sorte qu'il se mette en marche dans un délai de 1 à 24 heures :

1. Appuyez sur TIMER (Minuterie) jusqu'à ce que le voyant Timer On s'allume. L'écran affichera le nombre d'heures restant avant que le climatiseur ne s'arrête.
2. Appuyez sur les boutons de TEMP/TIME  ou  pour régler le délai de la minuterie entre 1 et 24 heures.
3. Le voyant Timer On demeurera illuminé. L'écran affichera le temps restant jusqu'à la mise en marche (Timer On).

DÉMARRAGE DU CLIMATISEUR (suite)

POUR EFFACER LES RÉGLAGES PROGRAMMÉS DE LA MINUTERIE :

REMARQUE : Le climatiseur peut être soit en marche, soit à l'arrêt.

Appuyez sur TIMER (Minuterie) jusqu'à ce que le voyant de la minuterie s'éteigne.

POUR VISUALISER OU MODIFIER LE TEMPS RESTANT (EN HEURES) :

TIMER OFF (MINUTERIE D'ARRÊT)

1. Appuyez sur les boutons TEMP/TIME  ou  pour augmenter ou diminuer la durée.
2. L'écran affichera le temps restant jusqu'à l'arrêt (Timer Off).

TIMER ON (MINUTERIE DE MISE EN MARCHE)



1. L'écran affichera le temps restant.
2. Appuyez sur les boutons TEMP/TIME  ou  pour augmenter ou diminuer la durée.
3. L'écran affichera le temps restant jusqu'à la mise en marche (Timer On).

REMARQUE : La température ne peut être ajustée aux modes TIMER (Minuterie) et SLEEP (Veille).

VEILLE

1. Appuyez sur TIMER (Minuterie) pour sélectionner le mode Sleep (Veille). Le voyant s'illuminera.
2. La température augmentera de 2 °F une heure après la sélection de ce mode. Puis, la température augmente de 2 °F de plus après une heure. L'appareil maintiendra cette température pendant 6 heures puis s'arrêtera.
3. Pour désactiver le mode de veille, appuyer sur TIMER et le maintenir enfoncé jusqu'à ce que le témoin lumineux s'éteigne.

TEMP/TIME (TEMP./DURÉE)

1. Appuyez sur le bouton de TEMP/TIME  pour hausser la température. Chaque fois que la flèche du haut de TEMP/TIME est enfoncée, la température augmente de 1 °F jusqu'à ce qu'elle atteigne 86 °F (30 °C).
2. Appuyez sur le bouton de TEMP/TIME  pour abaisser la température. Chaque fois que la flèche du bas de TEMP/TIME est enfoncée, la température s'abaisse de 1 °F jusqu'à ce qu'elle atteigne 61 °F (16 °C).

REMARQUE : Au mode Fan (Ventilateur), la température ambiante actuelle s'affiche à l'écran. Aux modes Cool (Rafraîchissement), Energy Save (Économie d'énergie) or Dehum (Déshumidificateur), la température réglée s'affiche à l'écran.

DÉMARRAGE DU CLIMATISEUR (suite)

FILTER RESET (RÉINITIALISATION DU FILTRE)

Cette fonction vous avertit automatiquement que le filtre à air a besoin d'être nettoyé. Le voyant s'illuminera après 240 heures de fonctionnement. Nettoyez le filtre à air (se reporter à la section « Entretien et nettoyage »), remplacez le filtre du panneau avant et appuyez sur Filter reset (Réinitialisation du filtre). Le voyant s'éteindra alors.



UTILISATION DE LA TÉLÉCOMMANDE

L'apparence de la télécommande peut différer de l'image.

REMARQUE : Veuillez enlever le couvercle arrière de la télécommande et insérer deux piles AAA. Remplacez les piles tous les six mois ou lorsque la télécommande commence à faiblir.

REMARQUE : NE PAS mêler des piles neuves avec des piles usagées.

POWER (MISE EN MARCHÉ/ARRÊT)

Appuyez sur le bouton  pour mettre en marche le climatiseur. Lorsque vous appuyez une première fois sur le bouton , il fonctionne en mode d'économie d'énergie, à la vitesse Faible du ventilateur et est réglé à une température de 72 °F. Vous pouvez sélectionner tout autre mode pour répondre à vos besoins.

Speed (Vitesse)

High (Élevée)- Appuyez sur le bouton High pour choisir la vitesse élevée du ventilateur.

Med (Moyenne)- Appuyez sur le bouton Med pour choisir la vitesse moyenne du ventilateur.

Quiet (Faible)- Appuyez sur le bouton Quiet pour choisir la vitesse faible du ventilateur.

Auto Cool (Rafraîchissement automatique)- Appuyez sur le bouton Auto Cool pour choisir la vitesse automatique du ventilateur.

MODE

FAN (VENTILATEUR) - Appuyez sur le bouton FAN pour activer le mode du ventilateur.

COOL (RAFRAÎCHISSEMENT)- Appuyez sur le bouton COOL pour activer le mode de rafraîchissement .

ENERGY SAVE (ÉCONOMIE D'ÉNERGIE)- Appuyez sur le bouton ENERGY SAVE pour activer le mode d'économie d'énergie.

DEHUM (DÉSHUMIDIFICATEUR)- Appuyez sur le bouton DEHUM pour activer le mode de déshumidificateur.

TIMER (MINUTERIE)

Pour configurer le climatiseur de sorte qu'il s'arrête dans un délai de 1 à 24 heures

(le climatiseur doit être en marche) :

1. Appuyez sur le bouton TIMER ON/OFF. Le voyant Timer Off du panneau de commande du climatiseur s'allumera.
2. Appuyez sur les flèches haut ou bas de TIMER pour régler le délai de la minuterie entre 1 et 24 heures.

Fig. 22



UTILISATION DE LA TÉLÉCOMMANDE (SUITE)

3. Le buzzer émet deux fois après 5 secondes , puis Timer OFF compte à rebours initié.

Pour configurer le climatiseur de sorte qu'il se mette en marche dans un délai de 1 à 24 heures :

1. Appuyez sur le bouton TIMER ON/OFF Le voyant Timer On du panneau de commande du climatiseur clignotera.
2. Appuyez sur les flèches haut ou bas de TIMER pour régler le délai de la minuterie entre 1 et 24 heures.
3. Le buzzer émet deux fois après 5 secondes , puis Timer ON compte à rebours initié.

POUR EFFACER LES RÉGLAGES PROGRAMMÉS DU MODE MINUTERIE :

REMARQUE : Le climatiseur peut être soit en marche, soit à l'arrêt.

Appuyez sur le bouton TIMER ON/OFF jusqu'à ce que le voyant Timer s'éteigne.

TEMP UP / TEMP DOWN (ÉLEVER TEMP./ABAISSEZ TEMP.)

- Appuyez sur le bouton TEMP UP pour hausser la température. Chaque fois que le bouton TEMP UP est enfoncé, la température augmente de 1 °F jusqu'à ce qu'elle atteigne 86 °F (30 °C).
- Appuyez le bouton TEMP DOWN pour abaisser la température. Chaque fois que le bouton TEMP DOWN est enfoncé, la température s'abaisse de 1 °F jusqu'à ce qu'elle atteigne 61 °F (16 °C).

VEILLE

1. Appuyez sur le bouton SLEEP pour sélectionner le mode de veille. L'écran affichera (08) et le voyant s'illuminera.
2. La température augmentera de 2° F une heure après la sélection de ce mode. La température augmentera ensuite d'un autre 2° F après une heure. L'appareil maintiendra cette température pendant 6 heures puis s'arrêtera.
3. Pour désactiver le mode de veille, appuyez sur le bouton SLEEP et le maintenir enfoncé jusqu'à ce que le voyant s'éteigne.

FAHRENHEIT / CELCIUS

1. Appuyez sur le bouton F/C pour choisir Farenheit ou Celcius.

LOCK (VERROUILLAGE)

1. Appuyez sur le bouton LOCK de la télécommande pour désactiver la fonctionnalité des boutons. Appuyez de nouveau sur le bouton LOCK de la télécommande pour activer la fonctionnalité des boutons.

LIGHT (LUMIÈRE)

1. Lorsque vous appuyez sur le bouton LIGHT, l'affichage de l'appareil s'éteint, bien que l'appareil fonctionne toujours de façon normale. Lorsque vous appuyez de nouveau sur le bouton LIGHT ou que vous appuyez sur une touche du télécommande, l'affichage de l'appareil s'allume alors.

RESET (RÉINITIALISATION)

1. Appuyez sur le bouton RESET pour réinitialiser l'appareil aux réglages par défaut de l'usine.

CHANGEMENT DU SENS DE CIRCULATION DE L'AIR

ESAQ406P & ESAQ408P

Circulation d'air à quatre directions : Les pales orientables de circulation d'air vous permettent de contrôler le sens de la circulation de l'air. La circulation de l'air peut être dirigée latéralement (gauche/droite) et verticalement (haut/bas). (Consultez la figure 23)

Fig. 23

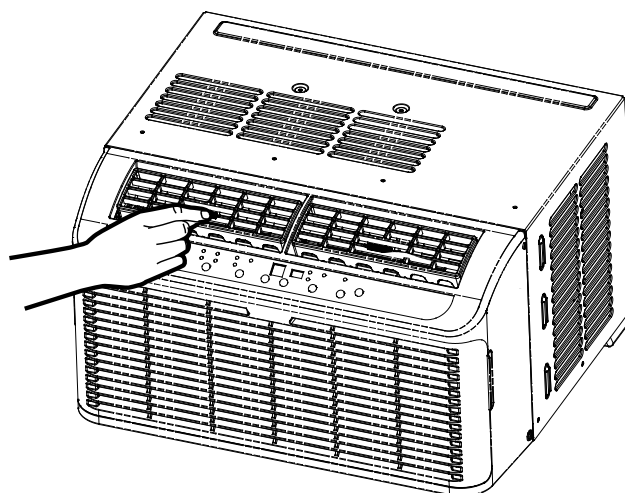

NETTOYAGE DU FILTRE À AIR

Le filtre à air est amovible, ce qui en facilite le nettoyage. La propreté du filtre aide à réduire la teneur de l'air en poussières, mousses, et autres particules, et est importante pour un rendement de refroidissement et un fonctionnement optimaux. Le voyant de réinitialisation du filtre s'illuminera pour vous avertir que le filtre a besoin d'être nettoyé. Ce voyant s'allume après 240 heures de fonctionnement du climatiseur.

1. Éteignez le climatiseur et débranchez le cordon d'alimentation de la prise.
2. Ouvrez le panneau avant et retirez le filtre à air. Certains modèles peuvent comporter un filtre coulissant qui ne nécessitent pas que le panneau avant soit ouvert. *(Consultez la figure 24)*

Fig. 24

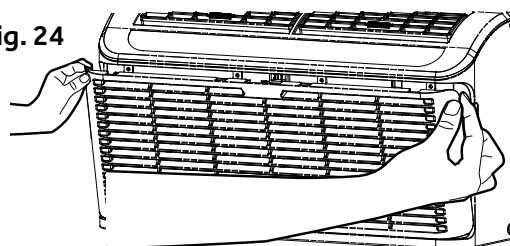

3. Servez-vous d'un aspirateur avec embout boyau pour nettoyer le filtre à air. Si le filtre est très sale, lavez-le avec de l'eau chaude et un savon doux. Ne jamais mettre un filtre à air au lave-vaisselle ou utiliser des produits nettoyants chimiques. Ne pas faire sécher le filtre dans la sécheuse ou au four à micro-ondes. Asséchez complètement le filtre à l'air avant de le remettre en place.
4. Remettez le filtre en place dans le climatiseur.
5. Refermez le panneau avant.
6. Branchez le cordon d'alimentation dans la prise, allumez le climatiseur et appuyez sur le bouton FILTER RESET pour éteindre le voyant.

REMARQUE : Ne jamais faire fonctionner un climatiseur dont le filtre n'est pas installé.

NETTOYAGE DU PANNEAU AVANT

1. Éteignez le climatiseur et débranchez le cordon d'alimentation de la prise.
2. Nettoyez le panneau avant avec un chiffon doux. N'utiliser aucun produit nettoyant chimique (en particulier les nettoyants à pulvériser), outil coupant ou liquide inflammable. Ces produits peuvent abîmer la surface du climatiseur.
3. Asséchez complètement le panneau avant à l'air.
4. Branchez le cordon d'alimentation dans la prise et allumez le climatiseur.

Si le filtre est endommagé et nécessite d'être remplacé, appelez le service à la clientèle de Haier au numéro suivant : 1-877-337-3639.

SERVICE À LA CLIENTÈLE

IMPORTANT

NE PAS RETOURNER CE PRODUIT AU MAGASIN.

En cas de problème avec ce produit, veuillez contacter le service Haier Customer Satisfaction Center, au 1-877-337-3639.

UNE PREUVE D'ACHAT DATÉE, LE NUMÉRO DE MODÈLE ET LE NUMÉRO DE SÉRIE SONT REQUIS POUR OBTENIR DU SERVICE EN VERTU DE LA GARANTIE.



SONS NORMAUX DU CLIMATISEUR

SONS NORMAUX

Votre nouveau climatiseur est conçu pour vous procurer de nombreuses années de service fiable. Cette section vous enseigne comment nettoyer et entretenir votre climatiseur adéquatement. Lorsque votre climatiseur fonctionne normalement, vous pouvez entendre des sons comme :

SONS	CAUSE
Déplacement d'air	Déplacement d'air autour du ventilateur.
Vibration de la fenêtre	Installation incorrecte. Se reporter à la section « Installation ».
Cliquetis	Des gouttes d'eau propulsées sur le serpentin externe. Ceci aide au refroidissement du serpentin du condensateur. Vous pouvez réduire ce bruit en retirant le bouchon d'eau de la base. (Consultez la figure 25) La suppression de ce bouchon abaissera l'efficacité énergétique de votre appareil. REMARQUE : NE pas percer de trous dans le collecteur de la base.
Bourdonnement aigu	Mise en marche/arrêt du compresseur.
Clics	Mise en marche/arrêt du thermostat.
Gargouillis	Fluide frigorigène circulant à travers le serpentin interne.

Fig. 25

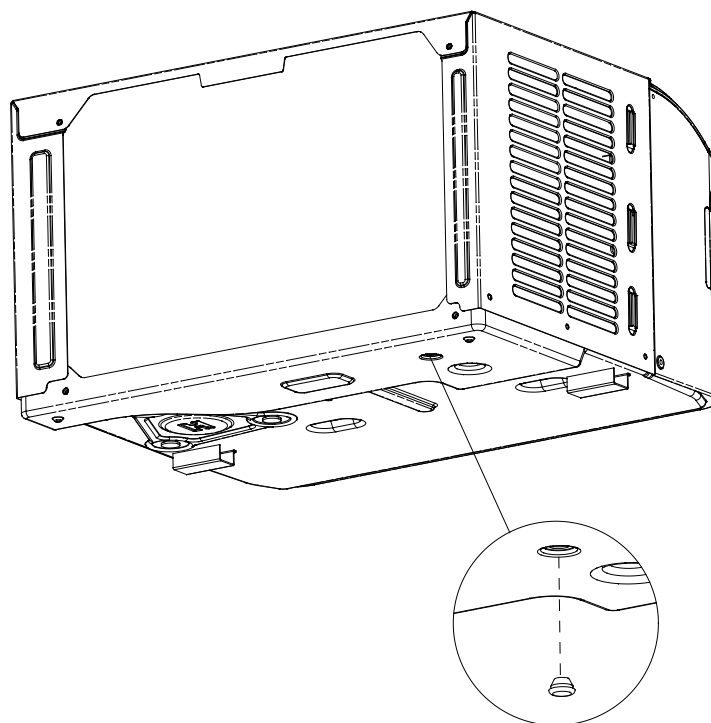

DÉPANNAGE

PROBLÈME POSSIBLE	CAUSES POSSIBLES	SOLUTION
Le climatiseur refuse de démarrer ou de fonctionner.	Le cordon d'alimentation n'est pas branché à une prise murale.	Branchez l'appareil à une fiche tripolaire mise à la terre.
	Le cordon d'alimentation s'est déclenché.	Appuyez sur le bouton de réinitialisation RESET du cordon d'alimentation et relâchez.
	L'appareil est éteint.	Mettez l'appareil en marche par la télécommande ou le panneau de commande.
	Un fusible domestique a grillé, ou un disjoncteur s'est déclenché.	Remplacez le fusible ou enclenchez le disjoncteur.
La télécommande ne fonctionne pas.	Les piles sont à plat.	Remplacez les piles.
	Les piles ont mal été insérées.	Assurez-vous que les piles sont insérées dans le bon sens.
La pièce ne semble pas suffisamment rafraîchie.	Il fait trop chaud dans la pièce.	Laissez le temps à la pièce de se rafraîchir après avoir mis l'appareil en marche.
	Mauvais réglage possible de la commande de température.	Ajustez la température via le panneau de commande ou la télécommande.
	Circulation d'air bloquée.	Assurez-vous que la zone d'évacuation de l'air n'est pas obstruée.
Il semble faire trop froid dans la pièce.	La température est réglée trop bas.	Augmentez la température réglée.
Le climatiseur se met en marche et arrête trop fréquemment.	Filtre à air sale ou obstrué.	Nettoyez le filtre à air.
	Circulation d'air bloquée.	Assurez-vous que la zone d'évacuation de l'air n'est pas obstruée.
	La température extérieure est sous les 16 °C (61 °F).	Ne pas faire fonctionner l'appareil si la température à l'extérieur est inférieure à 16 °C (61 °F).
	Il fait très chaud à l'extérieur.	Augmentez la vitesse du ventilateur au maximum.
De l'eau s'égoutte du caisson dans la pièce.	Le climatiseur n'est pas correctement nivelé.	Inclinez l'appareil légèrement vers l'arrière. Se rapporter à la section « Installation ». NE PAS percer de trous dans la base du caisson.
De l'eau s'égoutte à l'extérieur de votre maison.	Temps chaud et humide.	Cela est normal lors des jours très humides.
De l'eau s'accumule à la base du caisson.	L'humidité se draine dans la base du caisson.	Cela est normal lors des jours très humides. NE PAS percer de trous dans la base du caisson.
Le climatiseur gèle, ce qui engendre une accumulation de glace sur le serpentin.	La température extérieure est trop basse, sous les 16 °C (61 °F).	Pour dégeler le serpentin, mettre l'appareil en mode FAN ONLY (Ventilation seulement).

GARANTIE LIMITÉE

GARANTIE LIMITÉE D'UN AN

La présente garantie couvre l'ensemble des vices de fabrication ou de matériaux relativement aux pièces mécaniques et électriques (y compris les coûts de main-d'œuvre) de ce produit pour une période de 12 mois à partir de la date d'achat. Dans le cas des utilisations commerciales ou locatives, la garantie est de 90 jours. Vous devez conserver et être en mesure de présenter votre reçu d'achat original en tant que preuve pour la date d'achat.

Le système scellé et le compresseur (le compresseur hermétique, le condensateur et l'évaporateur) dans ce produit sont assortis d'une garantie de 1 an à partir de la date d'achat. Vous devez conserver et être en mesure de présenter votre reçu d'achat original en tant que preuve de la date d'achat.

PERSONNES COUVERTES

L'acheteur de détail original de ce produit de Haier.

SERVICES COUVERTS

Haier réparera ou remplacera toute pièce mécanique ou électrique du compresseur qui s'avère défectueuse dans le cadre d'un usage résidentiel normal pendant une période de 12 mois.

COMMENT OBTENIR DU SERVICE

Communiquez avec le centre de service autorisé de Haier le plus près de chez soi. Pour connaître le centre de service autorisé le plus près, communiquez avec Haier America au 1-877-337-3639.

Toute réparation ou entretien doit être effectué par un centre de service autorisé de Haier.

CETTE GARANTIE NE COUVRE PAS

1. Les dommages imputables à une installation inadéquate.
2. Les dommages subis par l'appareil pendant l'expédition.
3. Les défauts autres que ceux issus de la fabrication.
4. Les dommages causés par l'emploi incorrect ou abusif, les accidents, les modifications, l'entretien et le soin inadéquats de l'appareil, ou encore un voltage incorrect.

5. Les dommages subis ailleurs que dans le cadre d'une utilisation domestique.
6. Les dommages découlant d'un entretien effectué ailleurs que chez un détaillant ou un dépositaire autorisé.
7. Les garnitures décoratives.
8. La main-d'œuvre, le service, le transport et les frais d'expédition pour le retrait et l'installation de pièces de remplacement des pièces défectueuses au-delà de la période initiale de 12 mois.
9. Tout crédit ou remboursement pour un produit acheté depuis plus de 30 jours, ou toute perte ou blessure causée par le produit ou par des défauts au produit dont, entre autres, les dommages consécutifs ou indirects.
10. Les produits remis à neuf achetés comme neufs ou usagés.

LA PRÉSENTE GARANTIE LIMITÉE EST DONNÉE EN GUISE ET LIEU DE TOUTE AUTRE GARANTIE, EXPRESSE OU TACITE, Y COMPRIS LES GARANTIES DE VALEUR MARCHANDE ET D'ADAPTATION À UN USAGE PARTICULIER.

Le recours fourni par la présente garantie est exclusif et accordé en remplacement de tout autre recours. Cette garantie ne couvre pas les dommages indirects ou consécutifs. Certains États ou provinces ne permettent pas d'exclusion relativement aux dommages directs ou indirects. Par conséquent, cette limitation peut ne pas s'appliquer à votre situation. Certains États ou provinces n'allouent pas de limites concernant la durée d'une garantie implicite, alors ces limites ne s'appliquent peut-être pas à vous. Cette garantie vous confère des droits particuliers reconnus par la Loi, et vous pourriez avoir d'autres droits pouvant varier d'un État ou d'une province à l'autre.

La présente garantie couvre les appareils de la zone continentale des États-Unis, de Porto Rico et du Canada.

Haier America,
Wayne, NJ 07470

ÍNDICE

INFORMACIÓN DE SEGURIDAD	2
Precauciones importantes de seguridad	2-3
Seguridad y advertencias de operación	4
REQUERIMIENTOS PARA LA INSTALACIÓN	5
Herramientas y partes	5
Requerimientos para la ubicación	6
Requerimientos eléctricos	7-9
INSTALACIÓN	10
Desempaque del aire acondicionado	10
Preparación del aire acondicionado	10-11
Preparación de la ventana	12
Finalización de la instalación	13
USO DEL AIRE ACONDICIONADO	14
Encendido del aire acondicionado	14-18
Uso del control remoto	18-19
Cambio de la dirección del aire	20
CUIDADOS DE SU AIRE ACONDICIONADO	21
Limpieza del filtro de aire	21
Limpieza del panel frontal	22
Servicio al cliente	22
Sonidos normales de un aire acondicionado	23
SOLUCIÓN DE PROBLEMAS	24
GARANTÍA LIMITADA	25

REGISTRO DEL PRODUCTO

Gracias por adquirir nuestro producto Haier.
Este manual de uso sencillo lo guiará para
que aproveche al máximo su producto.

Recuerde registrar el modelo y los números
de serie, que se encuentran en una etiqueta
de la parte lateral de su unidad.

Número de modelo

Número de serie

Fecha de compra

Engrape el recibo al manual. Lo necesitará para recibir el servicio de garantía.

PRECAUCIONES IMPORTANTES DE SEGURIDAD

ADVERTENCIA

SIGA LA INFORMACIÓN EN ESTA GUÍA DE USO Y CUIDADO PARA MINIMIZAR EL RIESGO DE LESIONES PERSONALES, INCENDIOS, DESCARGAS ELÉCTRICAS U OTRAS CONDICIONES INSEGURAS.

LAS INSTRUCCIONES EN ESTA GUÍA DE USO Y CUIDADO NO TIENEN EL OBJETIVO DE INCLUIR TODAS LAS CONDICIONES O SITUACIONES POSIBLES QUE PUEDAN OCURRIR. INSTALE, OPERE Y LIMPIE EL AIRE ACONDICIONADO CON PRECAUCIÓN Y CUIDADO.

1. Utilice este aire acondicionado solamente para lo que fue diseñado, según se describe en esta Guía de uso y cuidado.
2. Este aire acondicionado debe instalarse adecuadamente y debe usar el tomacorriente de pared correcto que coincida con el cable de suministro eléctrico del aire acondicionado, conforme a la sección de Instalación de esta Guía de uso y cuidado, antes de ponerlo en funcionamiento.
3. Nunca jale el cable de suministro eléctrico para desconectar el aire acondicionado. Siempre sostenga la clavija con firmeza y jálela en línea recta del tomacorriente de la pared.
4. Reemplace el cable de suministro eléctrico de inmediato si se daña de alguna manera. Adquiera un cable de suministro eléctrico nuevo con el fabricante del aire acondicionado y un técnico calificado debe instalarlo. NO use un cable de suministro eléctrico que esté roto, agrietado, cortado o dañado en cualquier parte de su extensión, en el extremo de la clavija o en el extremo conector.
5. Apague el aire acondicionado y desconéctelo del tomacorriente de la pared antes de realizar cualquier tarea de limpieza o mantenimiento.
6. No almacene ni use materiales o líquidos combustibles o inflamables en el aire acondicionado o cerca de él.
7. Si la configuración del tomacorriente de la pared no coincide con la configuración del enchufe del aire acondicionado, un electricista calificado debe cambiar el tomacorriente de la pared.

PRECAUCIONES IMPORTANTES DE SEGURIDAD

8. Este aire acondicionado contiene refrigerante R410a y técnicos certificados deben usar el equipo, las herramientas y los estándares de seguridad adecuados y aprobados para este refrigerante. Utilice solamente el equipo certificado para el refrigerante R410a. Además, según la ley federal, todo el refrigerante debe eliminarse de manera adecuada del aire acondicionado antes de desecharlo.

No coloque objetos pequeños en la reja de salida, como monedas, botones, etc. Esto dañará las aspas del ventilador y potencialmente puede causar daños graves a la unidad.

Para desechar responsablemente el producto, contacte a su municipalidad local para conocer las opciones adicionales de reciclaje en su área.

**LEA Y SIGA ATENTAMENTE
LAS INSTRUCCIONES DE SEGURIDAD.
GUARDE ESTAS INSTRUCCIONES**

SEGURIDAD DE FUNCIONAMIENTO Y ADVERTENCIAS

1. Este aire acondicionado no contiene partes que el consumidor pueda reparar. Si tiene problemas o preguntas respecto al funcionamiento de su aire acondicionado, llame a Servicio al cliente de Haier al: 1-877-337-3639.
2. Asegúrese de que el aire acondicionado sea instalado de manera adecuada y segura en la ventana, según las instrucciones de instalación que se incluyen en esta Guía de uso y cuidado.
3. NO haga ningún agujero en la base o en las partes laterales del aire acondicionado.
4. NO coloque los dedos ni objetos en la salida o en entrada de aire en la parte frontal del aire acondicionado.
5. NO opere el aire acondicionado con una cubierta de protección en la sección exterior.
6. NO obstruya las áreas de entrada o salida de aire en el panel frontal.
7. NO obstruya las rejillas laterales del exterior del aire acondicionado.
8. NO coloque ningún objeto en las secciones interiores o exteriores del aire acondicionado.
9. Opere el aire acondicionado con el filtro de aire instalado.
10. Guarde esta Guía de uso y cuidado, la caja de cartón y el material de empaque para su uso en el futuro para retirar, almacenar y volver a instalar el aire acondicionado.

HERRAMIENTAS Y PARTES

Lea y siga las instrucciones incluidas y utilice las herramientas que se enumeran a continuación.







HERRAMIENTAS NECESARIAS

- Destornillador de cruz Phillips
- Nivel
- Taladro y broca de 1/8 de pulgada
- Tijeras
- Cinta métrica
- Lápiz

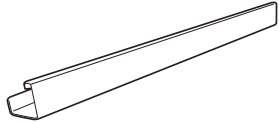
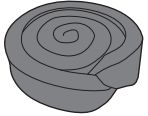
PARTES INCLUIDAS:

Compruebe que todas las partes de su aire acondicionado específico se incluyan en el empaque de las partes.

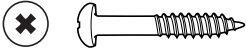
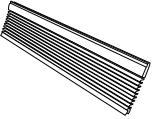
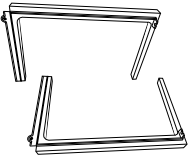
NOTA: Si faltan partes, llame a Servicio al cliente de Haier al: 1-877-337-3639.

IMAGEN	PARTE	ESAQ406P ESAQ408P
	Canaleta superior	1
	Cinta de espuma	1
	Soporte lateral	2
	Soporte del seguro de la ventana	1
	Tornillos autorroscantes de 3/8 de pulg.	4
	Tornillos para madera de 1 pulg.	9
	Cortinas laterales	2
	Marcos para las cortinas laterales	2
	Control remoto	1

REQUERIMIENTOS PARA LA UBICACIÓN

IMPORTANTE: Respete todos los códigos y normativas correspondientes. Revise la ubicación donde se instalará el aire acondicionado. Asegúrese de tener todo lo necesario para realizar la instalación correctamente.

LA UBICACIÓN DEBE CONTAR CON LO SIGUIENTE:

- Un tomacorriente eléctrico con conexión a tierra, a una distancia de 6 pies (183 cm) a partir del lugar de donde sale el cable de suministro eléctrico del aire acondicionado para los modelos: ESAQ406P ESAQ408P.

NOTA: No use un cable de extensión, adaptador de enchufe, protector contra sobretensiones o adaptador de tomacorriente múltiple.

- Libre circulación de aire en la habitación que va a enfriarse.
- Abertura en la ventana lo suficientemente grande para colocar el aire acondicionado. (Vea la Fig. 2).
- El aire acondicionado no debe instalarse en un forro aislante que atraviese una pared o en una pared. Únicamente puede instalarse en una ventana de guillotina.

NOTA: Las rejillas exteriores del gabinete y la descarga de aire no deben estar obstruidas por arbustos, árboles, etc. El aire debe poder pasar libremente por las rejillas del gabinete. (Vea la Fig. 1).

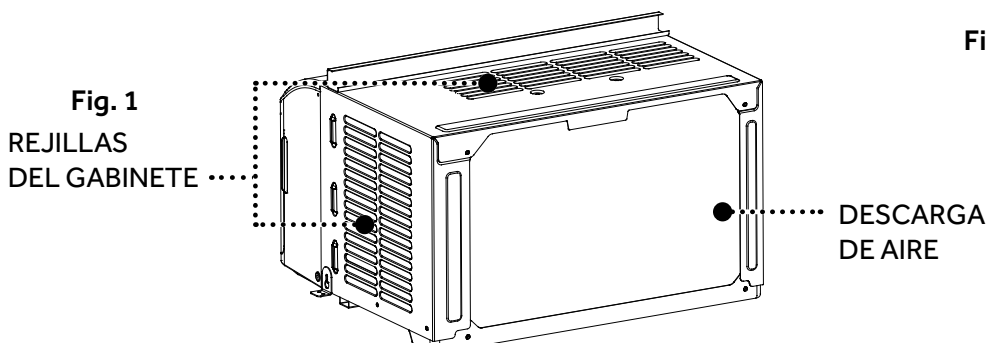
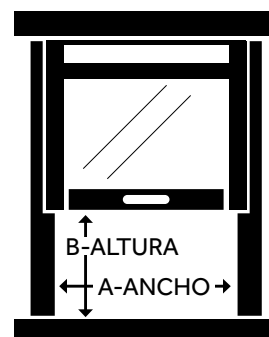

Fig. 2



INSTALACIÓN EN UNA VENTANA

Medidas de la abertura de la ventana:

	ESAQ406P y ESAQ408P
A. Ancho	66.1 cm - 99.6 cm (26-1/16" - 39-1/4")
B. Altura	33.9 cm (13-3/8")

REQUERIMIENTOS ELÉCTRICOS

⚠ ADVERTENCIA

SEGURIDAD ELÉCTRICA y ADVERTENCIAS

1. NO corte ni retire la clavija de conexión a tierra en el cable de suministro eléctrico conectado. Hacerlo puede provocar chispas o un incendio, y anular todas las garantías. Para fines de seguridad, el aire acondicionado debe conectarse a tierra de manera adecuada.
2. Para evitar el riesgo de incendio o una posible descarga eléctrica, NO use un adaptador de enchufe, cable de extensión, protector contra sobretensiones o adaptador de tomacorriente múltiple con el aire acondicionado.
3. El cable de suministro eléctrico está equipado con un enchufe de 3 clavijas que se acopla al tomacorriente estándar de pared de 115 voltios para reducir al mínimo la posibilidad de recibir una descarga eléctrica de este aire acondicionado.
4. El cable de suministro eléctrico incluye un dispositivo interruptor de detección de fugas de corriente (LCDI). El enchufe tiene un botón RESET (restablecer) y un botón TEST (probar). Pruebe el dispositivo de manera periódica presionando el botón TEST y después el botón RESET mientras está conectado en el tomacorriente de la pared. Si el botón TEST no se dispara o el botón RESET no permanece acoplado, no use el aire acondicionado y comuníquese con un técnico de servicio calificado.
5. Un electricista calificado debe inspeccionar el circuito y el tomacorriente de la pared para asegurarse de que el tomacorriente de la pared esté conectado a tierra de manera adecuada.
6. Si el tomacorriente de la pared es de 2 clavijas y no de 3, es responsabilidad del usuario hacer que lo reemplacen con un tomacorriente de 3 clavijas conectado a tierra de manera correcta.
7. El aire acondicionado siempre debe conectarse a un tomacorriente eléctrico dedicado que tenga una tensión nominal que coincida con la etiqueta del número de serie en la parte lateral del aire acondicionado.
8. Los valores nominales eléctricos del aire acondicionado se incluyen en la etiqueta del modelo/ número de serie, que se encuentra en la parte lateral del gabinete del aire acondicionado.
9. La siguiente tabla muestra los requerimientos eléctricos específicos. Debe cumplir con los requerimientos para el tipo de enchufe que tiene el cable de suministro eléctrico.

CABLE DE SUMINISTRO ELÉCTRICO

Requerimientos de cableado

- 115 voltios (103.5 mínimo a 126.5 máximo).
- Fusible de retardo de 15 amperios conectado a tierra o interruptor de carga.
- Utilícelo únicamente en un circuito con un solo tomacorriente.

REQUERIMIENTOS ELÉCTRICOS continuación

MÉTODO REQUERIDO DE CONEXIÓN A TIERRA (Vea la Fig.3)

Este aire acondicionado debe conectarse a tierra y está equipado con un cable de suministro eléctrico que tiene un enchufe con conexión a tierra de 3 clavijas. El cable de suministro eléctrico debe enchufarse en un tomacorriente de acoplamiento de 3 clavijas con conexión a tierra de acuerdo con todos los códigos y normativas locales. Si no cuenta con un tomacorriente de acoplamiento, el cliente tiene la responsabilidad de comunicarse con un electricista calificado y asegurarse de que se instale un tomacorriente de 3 clavijas con conexión a tierra adecuada.

Fig. 3

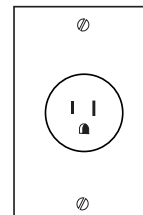

CABLE DE SUMINISTRO ELÉCTRICO (Vea la Fig.4)

NOTA: La clavija de su aire acondicionado puede tener una apariencia ligeramente diferente a la que se muestra.

- A. Botón de restablecimiento
- B. Botón de prueba

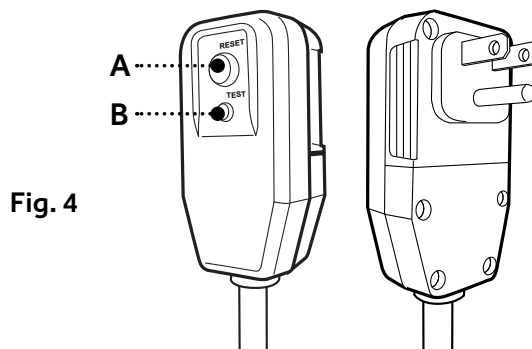

Fig. 4

Este aire acondicionado para uso doméstico está equipado con un cable de suministro eléctrico para el interruptor de detección de fugas de corriente (LCDI) exigido por UL. Este cable de suministro eléctrico contiene un dispositivo de detección de corriente. Si el cable de suministro eléctrico está aplastado, este dispositivo detectará una fuga de corriente y se desconectará del suministro del aire acondicionado. Si el cable de suministro eléctrico está dañado, no se puede reparar y debe ser reemplazado con un cable suministrado por el fabricante del producto. Si el cable de suministro eléctrico está dañado, llame al Servicio al cliente de Haier al: 1-877-337-3639.

REQUERIMIENTOS ELÉCTRICOS continuación

⚠ ADVERTENCIA

- Riesgo de descarga eléctrica.
- Enchufe en un tomacorriente de 3 clavijas adecuado con conexión a tierra.
- No quite la clavija de conexión a tierra del cable de suministro eléctrico.
- No use un adaptador de enchufe, cable de extensión, protector contra sobretensiones o adaptador de tomacorriente múltiple.
- Si no se siguen estas instrucciones, se pueden producir lesiones, un incendio o una descarga eléctrica.

PARA PROBAR EL CABLE DE SUMINISTRO ELÉCTRICO:

1. Enchufe el cable de suministro eléctrico en un tomacorriente de acoplamiento de 3 clavijas. (Vea la Fig. 5).
2. Oprima RESET (restablecer) (en algunos dispositivos se encenderá una luz verde).
3. Oprima TEST (probar) (espere escuchar un clic; el botón RESET se activará y en algunos dispositivos se apagará una luz verde).
4. Oprima y suelte RESET (espere escuchar un clic; el botón RESET se bloqueará y en algunos dispositivos se encenderá una luz verde).
El cable de suministro eléctrico está listo para usarse.

Fig. 5

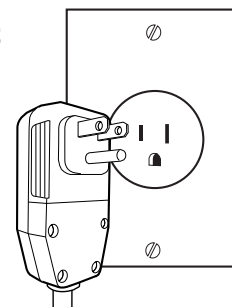

NOTA:

- El botón RESET debe estar oprimido completamente para un funcionamiento correcto. (Vea la Fig. 5).
- El cable de suministro eléctrico debe sustituirse si no se activa cuando se oprime el botón de prueba o si no se restablece.
- NO encienda el aire acondicionado ni lo apague desconectando el cable de suministro eléctrico del tomacorriente. Siempre encienda o apague el aire acondicionado en el panel de control o usando el control remoto.
- Si el cable de suministro eléctrico está dañado, debe reemplazarlo con uno nuevo que se obtenga del fabricante del producto y un profesional de servicio calificado debe instalarlo. No se puede adquirir en una tienda minorista y el usuario no debe repararlo.

Si el cable de suministro eléctrico está dañado, llame al Servicio al cliente de Haier al: 1-877-337-3639.

- El cable de suministro eléctrico no contiene partes que el usuario pueda reparar.
- Si abre el revestimiento resistente a alteraciones anulará todas las garantías.

Fig. 6

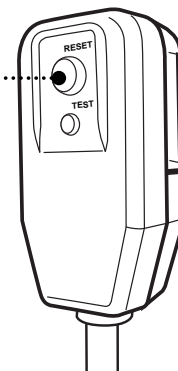

DESEMPAQUE DEL AIRE ACONDICIONADO

⚠ ADVERTENCIA

RIESGO DE EXCESO DE PESO

Es recomendable que dos o más personas muevan o levanten el aire acondicionado cuando sea necesario. Use guantes cuando manipule el aire acondicionado para protegerse de las partes de metal que pudieran salirse y de los bordes filosos.

RETIRO DE LOS MATERIALES DE EMPAQUE

- Quite los materiales de empaque. Guarde la caja de cartón y el empaque de espuma para almacenar la unidad cuando no se use.

NOTA: NO hay materiales de empaque internos dentro del aire acondicionado que deban retirarse. No abra el gabinete.

- Manipule el aire acondicionado con cuidado.
- Mantenga el aire acondicionado en posición vertical y nivelado. No coloque el aire acondicionado sobre uno de sus lados, sobre la parte frontal, trasera o al revés.
- El aire acondicionado debe estar en posición vertical durante 2 horas antes de la instalación y funcionamiento.

PREPARACIÓN DEL AIRE ACONDICIONADO

INSTALACIÓN DE LA CANALETA SUPERIOR



Tornillo de 3/8 de pulg.
(Tamaño real)

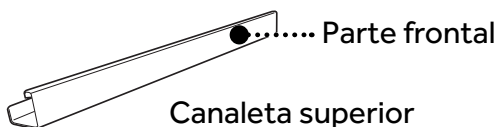

1. Coloque la canaleta superior en la parte de arriba del aire acondicionado, alineando los orificios de la canaleta superior con los orificios de la parte de arriba de la unidad. Asegúrese de que la canaleta esté orientada hacia el frente, tal como se muestra en las ilustraciones. (Ver las Fig. 7 y 8).
2. Usando tornillos autorroscantes de 3/8 de pulg., instale la canaleta superior en la parte superior del aire acondicionado. (Vea la Fig. 8).

Use cuatro (4) tornillos autorroscantes de 3/8 de pulg. para los modelos: ESAQ406P y ESAQ408P

Fig. 7

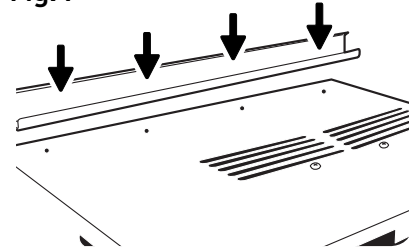
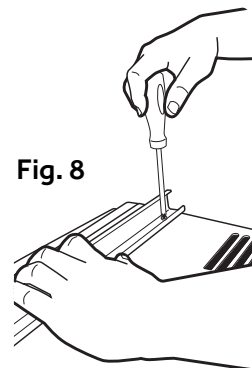

Fig. 8



PREPARACIÓN DEL AIRE ACONDICIONADO continuación

INSTALACIÓN DE LAS CORTINAS LATERALES

NOTA: Instale las cortinas laterales en el aire acondicionado antes de colocar la unidad en la ventana.

1. Coloque el lado con pestañas de la cortina lateral en el riel lateral derecho del gabinete del aire acondicionado. (Vea la Fig. 9).

Fig. 9

LADO DE LA
CORTINA LATERAL
CON PESTAÑAS

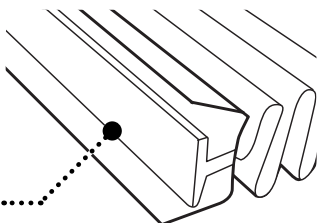
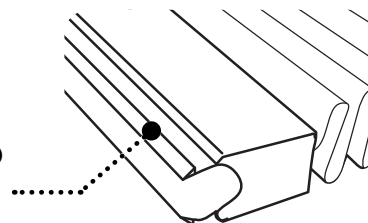

Fig. 10

ASEGURE EL LADO
DEL BORDE DE LA
CORTINA LATERAL



2. Deslice el lado con pestañas de la cortina lateral sobre los 3 rieles hasta que la cortina esté alineada con la parte superior e inferior del gabinete del aire acondicionado. (Vea la Fig. 11).
3. Deslice el marco de la cortina lateral sobre la parte superior de la cortina lateral, después dentro de la canaleta en la parte superior del aire acondicionado y dentro del riel en la parte inferior del aire acondicionado. (Vea la Fig. 12).
4. Deslice el marco de la cortina lateral tan cerca del gabinete del aire acondicionado como sea necesario para fijar la cortina lateral al marco. Presione suavemente el marco hasta que haga clic. (Vea las Fig. 10 y 12).
5. Repita los pasos anteriores para la cortina lateral y el marco de la izquierda. Asegúrese de que no queden espacios que permitan que el aire entre o salga de la habitación.

Fig. 11

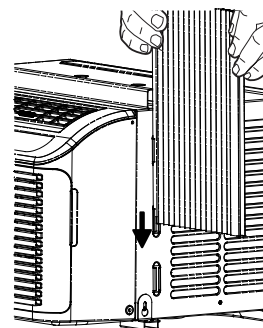
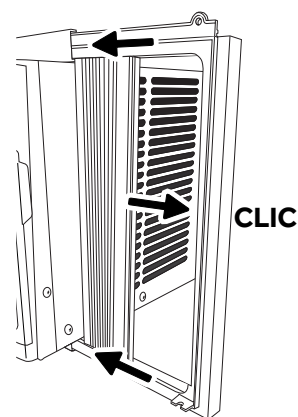

Fig. 12



PREPARACIÓN DE LA VENTANA

1. Mida el ancho de la abertura de la ventana. (Vea la Fig. 13).
2. Marque la línea central en el interior de la base de la ventana con un lápiz. (Vea la Fig. 14).

ANCHO DE LA ABERTURA DE LA VENTANA

Fig. 13

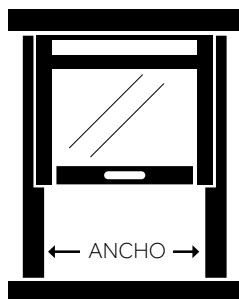

LÍNEA CENTRAL

Fig. 14

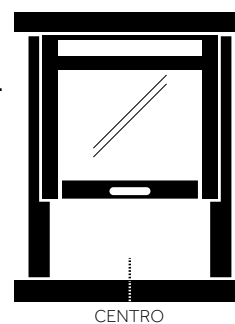

NOTAS Y ADVERTENCIAS:

- Asegúrese de que su aire acondicionado no se caiga de la abertura de la ventana mientras lo instala o lo quita.

- No obstruya las áreas de entrada o de salida de aire en el panel frontal.
 - No obstruya las rejillas en el exterior del aire acondicionado.
3. Centre el aire acondicionado en la base del marco de la ventana. Asegúrese de colocar la unidad de manera que se apoye en la base de la ventana con una inclinación hacia abajo de $\frac{1}{4}$ de pulg. a $\frac{1}{2}$ pulg. hacia el exterior. Baje el bastidor de la ventana detrás de la canaleta superior para sujetar la unidad en su lugar. (Vea la Fig. 15).

NOTA: La apariencia del modelo que usted tiene puede ser diferente a la del que se muestra.

4. Afloje los tornillos ubicados en la esquina inferior derecha del aire acondicionado.
5. Deslice el soporte lateral sobre el tornillo. El soporte lateral debe estar apoyado sobre el marco inferior de la ventana. (Vea la Fig. 16).
6. Ajuste parcialmente el tornillo. Asegure la unidad antes de ajustarla totalmente.
7. Use una broca de taladro de $\frac{1}{8}$ de pulg. para hacer un orificio inicial a través de los orificios en el soporte lateral.
8. Usando dos (2) tornillos para madera de 1 pulg., instale el soporte lateral en el marco inferior de la ventana.
9. Repita la instalación del soporte lateral en el lado izquierdo del aire acondicionado.

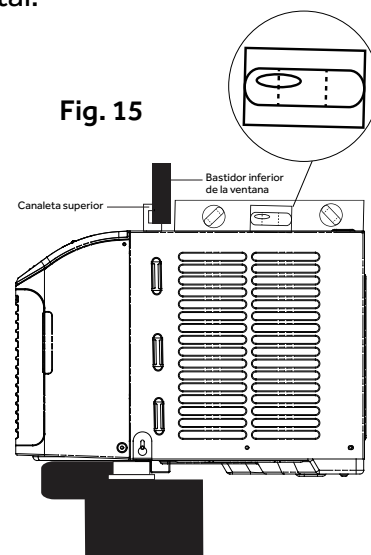

Fig. 15

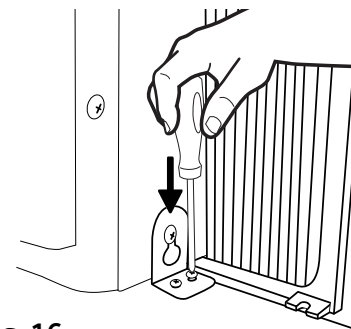

Fig. 16

FINALIZACIÓN DE LA INSTALACIÓN

FIJE LAS CORTINAS LATERALES A LA VENTANA.

1. Jale hacia afuera la cortina y el marco hasta que estén al ras del lado del marco de la ventana. (Vea la Fig. 17).
2. Con una broca de taladro de 1/8 de pulg., haga un orificio inicial a través del orificio superior de la cortina lateral y dentro del bastidor de la ventana.
3. Inserte un (1) tornillo para madera de 1 pulg. a través del orificio superior de la cortina derecha y dentro del bastidor de la ventana. (Vea la Fig. 18).
4. Haga lo mismo para la cortina izquierda.
5. Use una broca de taladro de 1/8 de pulg. para perforar un orificio inicial en el marco inferior de la ventana, usando el orificio inferior en la cortina lateral como una guía.
6. Inserte un (1) tornillo para madera de 1 pulg. a través del orificio inferior de la cortina derecha y dentro del marco inferior de la ventana. (Vea la Fig. 19).
7. Haga lo mismo para la cortina izquierda.

Fig. 17

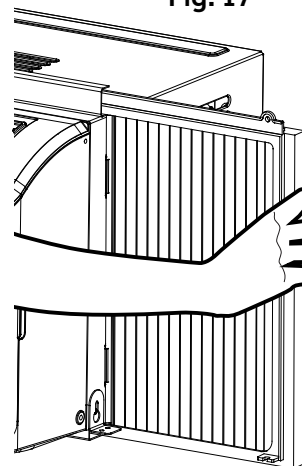

Fig. 18

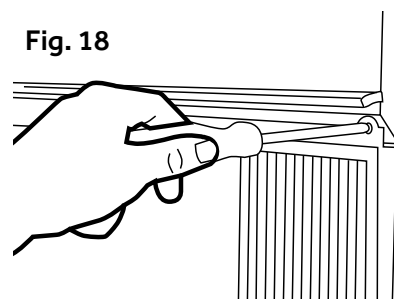
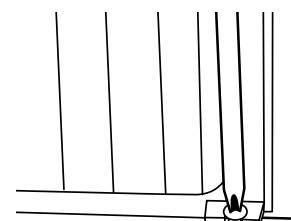

Fig. 19



INSTALACIÓN FINAL

1. Desenrolle la cinta de espuma incluida. (Vea la Fig. 20).
2. Introduzca la cinta de espuma detrás de la parte superior del bastidor inferior de la ventana y contra el vidrio de la ventana superior.
3. Coloque el soporte de aseguramiento de la ventana como se muestra en el diagrama usando un destornillador. Con una broca de taladro de 1/8 de pulg., haga un orificio inicial a través del orificio del soporte del seguro de la ventana y dentro de la ventana superior. (Vea la Fig. 21).
4. Fije el soporte de aseguramiento de la ventana a la ventana superior con un (1) tornillo de madera de 1 pulg. para fijar la unidad en su lugar.
5. Conecte la unidad en un tomacorriente de 3 clavijas con conexión a tierra.
6. Oprima RESET en el cable de suministro eléctrico en algunos dispositivos.
Se encenderá una luz verde. Consulte la sección "Requerimientos eléctricos" para leer los detalles completos.

Fig. 20

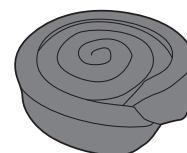
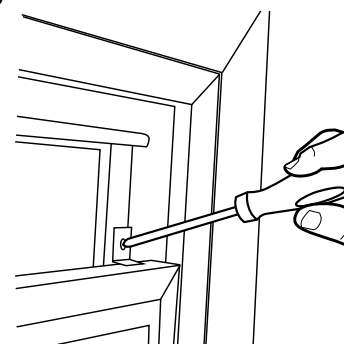

Fig. 21



ENCENDIDO DEL AIRE ACONDICIONADO



La puesta en funcionamiento de manera adecuada el aire acondicionado le permite obtener los mejores resultados posibles.

Esta sección explica cómo hacer funcionar este aire acondicionado.

IMPORTANTE:

- Cuando apague el aire acondicionado, ya sea desde el tablero de control o con el control remoto, espere por lo menos 3 minutos antes de volver a encenderlo. Esto evita que el compresor se sobrecargue. Esta espera de 3 minutos también se aplica cuando se cambia del modo de espera al de ventilación y a la inversa.

Nota: Hay un retardo integrado de 3 minutos. Puede notar que el compresor no enciende inmediatamente. Esto se diseñó así para proteger la unidad.

- No ponga en funcionamiento el aire acondicionado en el modo de enfriamiento cuando la temperatura exterior sea menor a los 61 °F (16 °C). El serpentín del evaporador interior se congelará y el aire acondicionado no funcionará correctamente.

ENCENDIDO DEL AIRE ACONDICIONADO continuación

1. Coloque baterías en el control remoto.
2. Oprima POWER (encendido) una vez para encender el aire acondicionado.

NOTA: Cuando el aire acondicionado se conecte por primera vez, la pantalla LED mostrará "88" durante 3 segundos. Después de encender el aire acondicionado por primera vez, la pantalla mostrará la temperatura de 72 °F (22.2 °C), el ventilador se establecerá automáticamente en Quiet speed (velocidad silenciosa) y el indicador de modo mostrará ENERGY SAVE (ahorro de energía).

NOTA: Para cambiar la temperatura entre grados Fahrenheit (F) y Celsius (C) en la pantalla, debe conectar el aire acondicionado y encenderlo. En el tablero de control, en la parte frontal del aire acondicionado, oprima los botones UP (arriba) y DOWN (abajo) al mismo tiempo y manténgalos oprimidos durante 3 segundos. Pulse el botón F / C en el control remoto para cambiar entre Fahrenheit (F) y Celsius (C).

NOTA: Cada vez que se enciende un aire acondicionado calificado de ENERGY STAR, éste operará en el modo de ahorro de energía de acuerdo con los requerimientos de EPA. Puede seleccionar cualquier otro modo que se ajuste a sus necesidades.

3. Seleccione Mode (modo). Consulte "Modo".
4. Seleccione Speed (velocidad). Consulte "Velocidad".
5. Ajuste el temporizador. Consulte "Temperatura/temporizador".
6. Restablezca el filtro. Consulte "Restablecimiento del filtro".



MODO

1. Oprima MODE hasta que vea que la luz indicadora pasa a la siguiente configuración deseada.
2. Elija Fan (ventilación), Cool (enfriamiento), Energy Save (ahorro de energía) o Dehum (deshumidificar).

FAN—Solo funciona el ventilador. Oprima SPEED para seleccionar la velocidad del ventilador: High, Med o Quiet (alta, baja o silenciosa). La pantalla muestra la temperatura actual de la habitación.

NOTA: En el modo Fan, la temperatura no puede ajustarse.

ENERGY SAVE—En este modo el ventilador funciona únicamente cuando se requiere el enfriamiento. El ventilador funcionará durante 3 minutos después de que el compresor se apague. Posteriormente el ventilador se encenderá en ciclos de 2 minutos, en intervalos de 10 minutos, hasta que la temperatura en la habitación esté por arriba de la temperatura establecida. Después el compresor se enciende de nuevo.

COOL—Enfría la habitación. Oprima SPEED para seleccionar la velocidad del ventilador: High (alta), Med (media), Quiet (silenciosa) o Auto (automática). Oprima el botón TEMP/TIME  o  el botón de flecha para ajustar la temperatura. El ventilador operará continuamente en modo de enfriamiento.

DEHUM—Ayuda a eliminar la humedad de la habitación. El modo Dehum no debe utilizarse para enfriar la habitación.

NOTA: En modo Dehum, cuando la temperatura establecida esté cerca de la temperatura ambiente, el compresor puede detenerse y el ventilador operará solamente en la velocidad Quiet.

ENCENDIDO DEL AIRE ACONDICIONADO continuación



VELOCIDAD

1. Presione  SPEED (velocidad) hasta que vea que la luz indicadora pasa a la siguiente configuración deseada.
2. Elija el enfriamiento High (alto), Med (medio), Quiet (silencioso) o Auto (automático).

HIGH—Para un máximo enfriamiento



MED—Para un enfriamiento normal

QUIET—Para un enfriamiento y ruido mínimos

AUTO COOL – Ajusta automáticamente la velocidad del ventilador para ofrecer un enfriamiento óptimo con base en la temperatura de la habitación.



APAGADO DEL TEMPORIZADOR

Para configurar que el aire acondicionado se apague entre 1 y 24 horas (el aire acondicionado debe estar en encendido, ON, para el ajuste):

1. Oprima el botón TIMER hasta que se encienda la luz del indicador Timer Off. La pantalla mostrará las horas restantes antes de que el aire acondicionado se apague.
2. Oprima el botón TEMP/TIME  o  el botón de flecha para cambiar el tiempo de retardo de 1 a 24 horas.
3. La luz indicadora Timer Off permanecerá encendida. La pantalla mostrará el tiempo restante para que se apague el temporizador.

ENCENDIDO DEL TEMPORIZADOR

Para programar el aire acondicionado de modo que se encienda en un intervalo de entre 1 y 24 horas:

1. Oprima el botón TIMER hasta que se encienda la luz del indicador Timer On. La pantalla mostrará las horas restantes antes de que el aire acondicionado se encienda.
2. Oprima el botón TEMP/TIME  o  el botón de flecha para cambiar el tiempo de retardo de 1 a 24 horas.
3. La luz indicadora Timer On permanecerá encendida. La pantalla mostrará el tiempo restante para que se encienda el temporizador.

ENCENDIDO DEL AIRE ACONDICIONADO continuación



PARA BORRAR EL PROGRAMA DEL TEMPORIZADOR:

NOTA: El aire acondicionado puede estar encendido o apagado.



Oprima TIMER hasta que la luz indicadora del temporizador se apague.

PARA VER O CAMBIAR EL TIEMPO RESTANTE (EN HORAS):

APAGADO DEL TEMPORIZADOR

1. Oprima el botón TEMP/TIME  o  el botón de flecha para aumentar o disminuir el tiempo.
2. La pantalla mostrará el tiempo restante para que se apague el temporizador.

ENCENDIDO DEL TEMPORIZADOR



1. La pantalla mostrará el tiempo restante.
2. Oprima el botón TEMP time  o  el botón de flecha para aumentar o disminuir el tiempo.
3. La pantalla mostrará el tiempo restante para que se encienda el temporizador.

NOTA: En los modos TIMER (temporizador) y SLEEP (apagado automático), no es posible ajustar la temperatura.

APAGADO AUTOMÁTICO

1. Oprima el botón TIMER para elegir el modo de espera. Se encenderá la luz indicadora.
2. La temperatura aumentará 2 °F (-16 °C), 1 hora después de haber seleccionado el modo. Posteriormente la temperatura aumentará otros 2 °F (-16 °C) después de 1 hora. La unidad mantendrá esta temperatura durante 6 horas y después se detendrá.
3. Para apagar el modo de espera, presione el botón TIMER hasta que la luz del indicador se apague.

TIEMPO/TEMPERATURA

1. Oprima el botón TEMP/TIME con la flecha  para subir la temperatura. Cada vez que oprima el botón TEMP/TIME con la flecha hacia arriba, la temperatura aumentará 1 °F (-16 °C) hasta que llegue a los 86 °F (30 °C).
2. Oprima el botón TEMP/TIME con la flecha  para bajar la temperatura. Cada vez que oprima el botón TEMP/TIME con la flecha hacia abajo, la temperatura disminuirá 1 °F (-16 °C) hasta que llegue a los 61 °F (16 °C).

NOTA: En el modo de ventilador, la pantalla mostrará la temperatura actual. En el modo de ahorro de energía, enfriar o deshumidificar, la pantalla mostrará la temperatura establecida.

ENCENDIDO DEL AIRE ACONDICIONADO continuación

RESTABLECIMIENTO DEL FILTRO

Esta característica le notifica de manera automática que el filtro de aire debe limpiarse. La luz indicadora se encenderá después de 240 horas de funcionamiento. Limpie el filtro de aire (consulte la sección Cuidado y limpieza), colóquelo de nuevo en el tablero frontal y presione el botón Filter Reset (restablecimiento del filtro). La luz se apagará.



USO DEL CONTROL REMOTO

El control remoto puede tener una apariencia diferente al de la imagen mostrada.

NOTA: Retire la parte trasera del control e inserte dos baterías AAA. Reemplace las baterías después de 6 meses de uso, o bien, cuando el control remoto comience a perder energía.

NOTA: NO combine baterías viejas y nuevas.

ENCENDIDO

Oprima el botón  para encender el aire acondicionado. Cuando presione por primera vez el botón , el aire acondicionado operará en modo de ahorro de energía, con la velocidad del ventilador establecida en Quiet (silencioso) y una temperatura de 72 °F (22.2 °C). Usted puede seleccionar otro modo que se ajuste a sus necesidades.

Velocidad

Alta - Oprima el botón High para elegir la velocidad alta del ventilador.

Media - Oprima el botón Med para elegir la velocidad media del ventilador.

Quiet - Oprima el botón Quiet para elegir la velocidad silenciosa (mínima) del ventilador.

Auto Cool - Oprima el botón Auto Cool para elegir la velocidad del ventilador con enfriamiento automático.

MODO

FAN - Oprima el botón Fan para activar el modo de ventilador.

COOL - Oprima el botón Cool para activar el modo de enfriamiento.

ENERGY SAVE - Oprima el botón Energy Save para activar el modo de ahorro de energía.

DEHUM - Oprima el botón Dehum para activar el modo de deshumidificación.

TEMPORIZADOR

Para ajustar el aire acondicionado para que se apague después de una cantidad determinada de horas, entre 1 y 24 (la unidad debe estar encendida):

1. Oprima el botón TIMER ON/OFF (encendido/apagado del temporizador). La luz indicadora Timer OFF del panel de control del aire acondicionado se encenderá.
2. Oprima el botón de flecha TIMER UP (aumentar temporizador) o TIMER DOWN (disminuir temporizador) para cambiar el tiempo de demora de 1 a 24 horas.
3. El timbre suena dos veces después de 5 segundos, luego Timer OFF cuenta atrás iniciará .

Fig. 22



USO DEL CONTROL REMOTO continuación

Para programar el aire acondicionado de modo que se encienda dentro de un intervalo de una y 24 horas:

1. Oprima el botón TIMER ON/OFF (encendido/apagado del temporizador). La luz indicadora Timer ON del panel de control del aire acondicionado se encenderá.
2. Oprima el botón de flecha TIMER UP (aumentar temporizador) o TIMER DOWN (disminuir temporizador) para cambiar el tiempo de demora de 1 a 24 horas.
3. El timbre suena dos veces después de 5 segundos, luego Timer ON cuenta atrás iniciará .

PARA BORRAR LA PROGRAMACIÓN DE DEMORA DEL TEMPORIZADOR:

NOTA: El aire acondicionado puede estar encendido o apagado.

Oprima el botón TIMER ON/OFF hasta que la luz indicadora del temporizador se apague.

AUMENTAR/DISMINUIR TEMPERATURA

- Oprima el botón TEMP UP para aumentar la temperatura. Cada vez que oprima el botón TEMP UP, la temperatura aumentará 1 °F (-16° C) hasta llegar a los 86 °F (30 °C).
- Oprima el botón TEMP DOWN para disminuir la temperatura. Cada vez que oprima el botón TEMP DOWN, la temperatura disminuirá 1 °F (-16° C) hasta llegar a los 61 °F (16 °C).

APAGADO AUTOMÁTICO

1. Oprima el botón SLEEP para elegir el modo de apagado automático. La pantalla mostrará (08) y se encenderá la luz del indicador.
2. La temperatura aumentará 2 °F (-16 °C) 1 hora después de haber seleccionado el modo. Posteriormente la temperatura aumentará otros 2 °F (-16 °C) después de 1 hora. La unidad mantendrá esta temperatura durante 6 horas y después se detendrá.
3. Para apagar el modo de apagado automático, presione el botón SLEEP hasta que la luz del indicador se apague.

FAHRENHEIT/CELSIUS

1. Oprima el botón F/C para elegir entre Fahrenheit y Celsius.

BLOQUEO

1. Oprima el botón LOCK (bloquear) en el control remoto para deshabilitar la funcionalidad del botón. Oprima el botón Lock nuevamente para activar la funcionalidad del control remoto.

LUZ

1. Cuando presione el botón LIGHT (luz), la pantalla de la unidad se apagará, pero la unidad continuará operando normalmente. Cuando presione nuevamente el botón LIGHT o cualquier botón del control remoto, la pantalla se volverá a iluminar.

RESTABLECER

1. Oprima el botón Reset para restablecer la unidad a la configuración de fábrica.

CAMBIO DE LA DIRECCIÓN DEL AIRE

ESAQ406P y ESAQ408P

Flujo de aire de 4 direcciones: Las rejillas direccionales de aire le permiten controlar la dirección del flujo de aire. El flujo de aire se puede dirigir hacia arriba o hacia abajo y hacia la derecha o izquierda. (Vea la Fig. 23).

Fig. 23

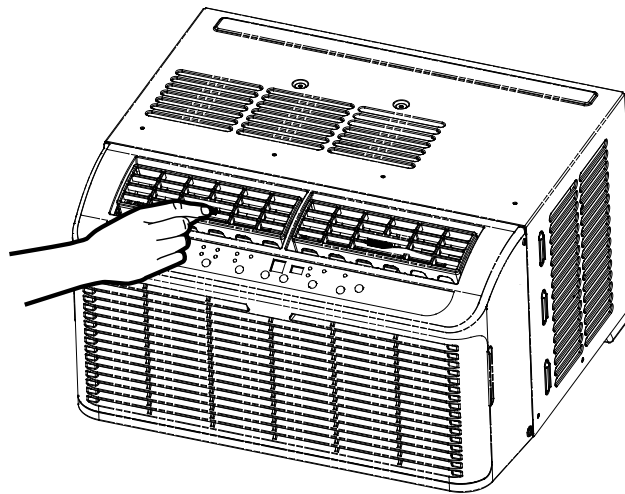

LIMPIEZA DEL FILTRO DE AIRE

Para facilitar la limpieza, se puede quitar el filtro de aire. Un filtro de aire limpio ayuda a eliminar del aire el polvo, las pelusas y las partículas para obtener un enfriamiento óptimo y un funcionamiento eficaz. La luz Filter Reset se encenderá para notificarle que el filtro de aire debe limpiarse. La luz se enciende después de un funcionamiento de 240 horas del aire acondicionado.

1. Encienda el aire acondicionado y desconecte el cable de suministro eléctrico del tomacorriente.
2. Para quitar el filtro de aire, abra el panel frontal y saque el filtro de aire. Algunos modelos pueden tener un filtro que se desliza para sacarlo, por lo que no requiere que se abra el panel frontal. (Vea la Fig. 24).

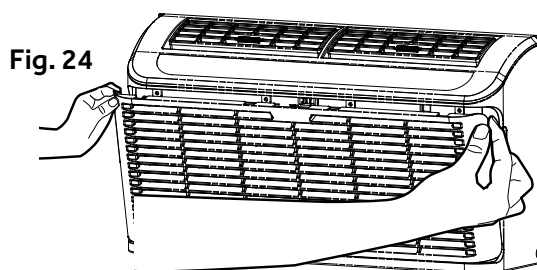

3. Utilice una aspiradora con el accesorio de manguera para limpiar el filtro de aire. Si el filtro de aire está muy sucio, lávelo con agua tibia y detergente suave. No lave el filtro de aire en un lavavajillas, una lavadora, ni utilice limpiadores químicos. No use una secadora ni un horno de microondas para secarlo. Deje que el filtro seque completamente al aire libre antes de colocarlo de nuevo en la unidad.
4. Coloque nuevamente el filtro de aire en el aire acondicionado.
5. Cierre el panel frontal.
6. Conecte el cable de suministro eléctrico en el tomacorriente, encienda el aire acondicionado y presione el botón de restablecimiento de filtro para apagar la luz indicadora.

NOTA: No haga funcionar el aire acondicionado sin colocar el filtro en su lugar.

LIMPIEZA DEL PANEL FRONTAL

1. Encienda el aire acondicionado y desconecte el cable de suministro eléctrico del tomacorriente.
2. Limpie el panel frontal con un paño suave. No utilice limpiadores químicos, especialmente limpiadores en aerosol, instrumentos filosos ni líquidos inflamables. Estos productos pueden dañar la superficie del aire acondicionado.
3. Deje que el panel frontal seque completamente al aire.
4. Conecte el cable de suministro eléctrico en el tomacorriente y encienda el aire acondicionado.

En caso de que el filtro esté dañado y necesite reemplazarse, llame a Servicio al cliente de Haier al: 1-877-337-3639.

SERVICIO AL CLIENTE

IMPORTANTE

NO DEVUELVA ESTE PRODUCTO A LA TIENDA.

Si tiene algún problema con este producto, comuníquese con el Centro de satisfacción del cliente al 1-877-337-3639.

ES NECESARIO TENER EL COMPROBANTE DE COMPRA FECHADO, EL NÚMERO DE MODELO Y EL NÚMERO DE SERIE PARA RECIBIR EL SERVICIO DE LA GARANTÍA.



SONIDOS NORMALES DE UN AIRE ACONDICIONADO

SONIDOS NORMALES

Su aire acondicionado nuevo está diseñado para ofrecerle muchos años de servicio confiable. En esta sección se explica cómo limpiar y cuidar adecuadamente el aire acondicionado.

Cuando su aire acondicionado está en funcionamiento, es normal escuchar los siguientes sonidos:

SONIDOS	MOTIVO
Movimiento del aire	Aire que gira alrededor del ventilador.
Vibración de la ventana	Instalación no correcta. Consulte la sección de Instalación.
Sonido metálico	Gotas de agua contra la bobina exterior. Esto ayuda a enfriar la bobina del condensador. Puede reducir este ruido retirando la tapa de agua de la base secundaria. (Vea la Fig. 25). Si retira esta tapa disminuirá la eficiencia energética de su unidad. NOTA: No perforo orificios en la bandeja de la base.
Zumbidos agudos	El compresor se enciende y se apaga.
Chasquidos	El termostato se enciende y se apaga.
Borboteos	El refrigerante se está moviendo a través de la bobina interna.

Fig. 25

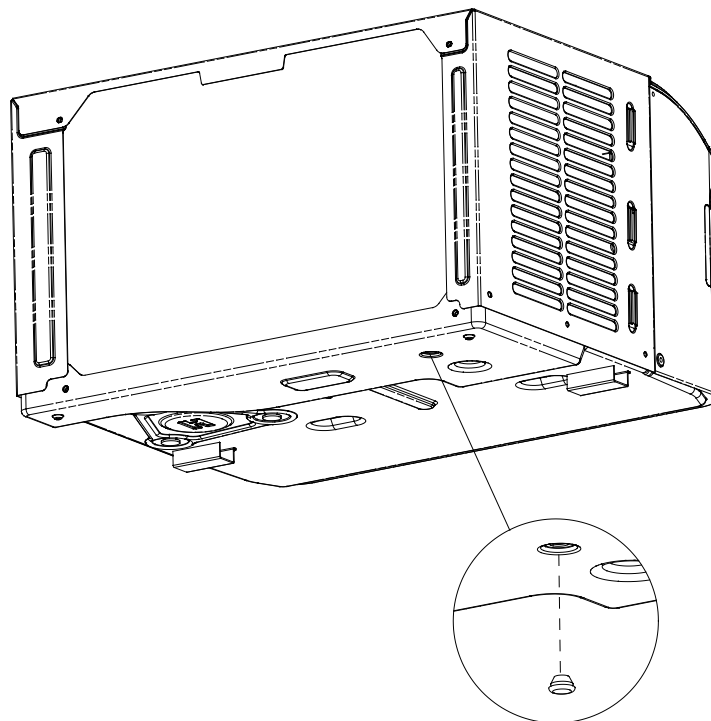

SOLUCIÓN DE PROBLEMAS

PROBLEMA POSIBLE	CAUSA POSIBLE	SOLUCIÓN
El aire acondicionado no funciona o no opera.	El cable de suministro eléctrico no está conectado a un tomacorriente.	Conecte la unidad a un tomacorriente adecuado conectado a tierra.
	El cable de suministro eléctrico se desconectó.	Oprima y suelte el botón RESET en el cable de suministro eléctrico.
	La unidad está apagada.	Encienda la unidad usando el control remoto o desde el panel de control.
	Se fundió un fusible doméstico o interruptor de carga.	Reemplace el fusible o restablezca el interruptor de carga.
El control remoto no funciona.	Las baterías están descargadas.	Reemplace las baterías.
	Las baterías están colocadas de manera incorrecta.	Asegúrese de que las baterías están colocadas en la posición correcta.
La habitación no se siente lo suficientemente fría.	La habitación está demasiado cálida.	Deje pasar un tiempo para que la habitación se enfríe cuando encienda la unidad.
	El control de temperatura puede no estar ajustado de manera correcta.	Ajuste el control de temperatura en el panel de control o con el control remoto.
	El flujo de aire está restringido.	Asegúrese de que el área por donde se libera el aire no está bloqueada.
La habitación está demasiado fría.	La temperatura se ajustó a un nivel demasiado bajo.	Eleve la temperatura.
Los ciclos del aire acondicionado se encienden y apagan con demasiada frecuencia.	El filtro de aire está sucio o restringido.	Limpie el filtro de aire.
	El flujo de aire está restringido.	Asegúrese de que el área por donde se libera el aire no esté bloqueada.
	La temperatura exterior del aire es menor a los 61 °F (16 °C).	No haga funcionar la unidad cuando la temperatura exterior sea menor a los 61 °F (16 °C).
	La temperatura exterior es muy cálida.	Eleve la velocidad del ventilador al valor más alto.
Hay gotas de agua en la casa.	El aire acondicionado no está nivelado correctamente.	Incline la unidad ligeramente desde la parte frontal hasta la parte trasera. Consulte la sección Instalación. NO haga ningún orificio en la base del gabinete.
Hay gotas de agua fuera de la casa.	Clima húmedo y cálido.	Esto es normal en días con mucha humedad.
El agua se acumula en la base del gabinete.	La humedad se filtra en la base del gabinete.	Esto es normal en días con mucha humedad. NO haga ningún orificio en la base del gabinete.
El aire acondicionado se está congelando; se está formando hielo en la bobina.	La temperatura exterior es demasiado baja, menor a los 61 °F (16 °C).	Para descongelar la bobina, ajuste a FAN ONLY.

GARANTÍA LIMITADA

GARANTÍA LIMITADA POR UN AÑO

Esta garantía cubre todos los defectos de mano de obra o materiales de las partes mecánicas y eléctricas (incluye los costos de mano de obra) de este producto durante un período de 12 meses a partir de la fecha de adquisición. Para el uso comercial o de renta, la garantía es de 90 días. Debe guardar y entregar el recibo de venta original como comprobante de la fecha de compra.

La garantía del sistema de sellado y el compresor (compresor hermético, condensador y evaporador) de este producto es válida durante un período de 1 año a partir de la fecha de adquisición. Debe guardar y entregar el recibo de venta original como comprobante de la fecha de compra.

A QUIÉN CUBRE LA GARANTÍA

La persona que compró originalmente este producto en la tienda.

QUÉ SE LLEVARÁ A CABO

Haier America reparará o reemplazará cualquier parte mecánica o eléctrica del compresor que resulte defectuosa por uso doméstico normal, durante un período de 12 meses.

CÓMO PUEDE RECIBIR SERVICIO

Póngase en contacto con su almacén de servicio autorizado por el fabricante más cercano. Para obtener el nombre del almacén de servicio más cercano, comuníquese con Haier America al 1-877-337-3639.

Todo servicio debe ser realizado por un almacén de servicio autorizado por el fabricante.

ESTA GARANTÍA NO CUBRE

1. Daños por instalación inadecuada.
2. Daños producidos en el envío.
3. Defectos distintos a los de fabricación.
4. Daños por uso incorrecto, maltrato, accidente, alteración, falta de cuidado y mantenimiento adecuados o corriente o voltaje incorrectos.

5. Daño por uso distinto al doméstico.
6. Daños por un servicio brindado por alguien distinto a un distribuidor o centro de servicio autorizado.
7. Correcciones decorativas.
8. Cargos por mano de obra, servicio, viáticos y transporte para el retiro de partes defectuosas e instalación de las refacciones, después del período inicial de 12 meses.
9. Crédito o reembolso por productos después de 30 días o más a partir de la fecha de adquisición, ni por ninguna pérdida o lesión provocada por el producto o por defectos del producto, que incluyen entre otros, daños incidentales o derivados.
10. Producto reconstruido adquirido como nuevo o de segunda mano.

ESTA GARANTÍA LIMITADA SE OTORGA EN LUGAR DE CUALQUIER OTRA GARANTÍA, EXPRESA O IMPLÍCITA, INCLUSO LAS GARANTÍAS DE COMERCIALIZACIÓN E IDONEIDAD PARA UN FIN EN PARTICULAR.

La solución ofrecida en esta garantía es exclusiva y se otorga en lugar de cualquier otra solución. Esta garantía no cubre daños incidentales o derivados. Algunos estados no permiten la exclusión por daños incidentales o derivados, de modo que es posible que estas limitaciones no apliquen en su caso. Algunos estados no permiten limitaciones sobre la duración de una garantía implícita, de modo que es posible que esta limitación no aplique en su caso. Esta garantía le otorga derechos legales específicos y usted también puede tener otros derechos que varían según el estado.

Esta garantía cubre unidades dentro de los Estados Unidos continentales, Canadá y Puerto Rico.

Haier America,
Wayne, NJ 07470

www.Haier.com

Model # ESAQ406P, ESAQ408P
Issued Date: December 2014

Haier America
Wayne, NJ 07470
©2015 Haier America Trading, LLC.