

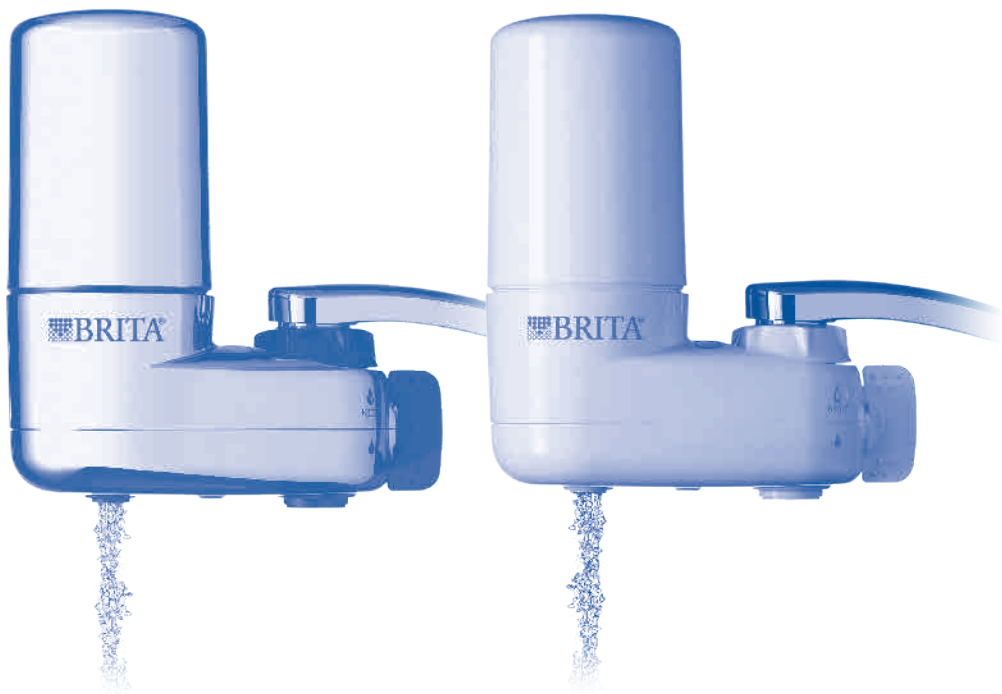

User's Guide
Guide de l'utilisateur
Guía del usuario

WATER FILTRATION SYSTEMS
SYSTÈMES DE FILTRATION D'EAU
SISTEMAS DE FILTRACIÓN DE AGUA



FAUCET FILTRATION SYSTEM
SYSTÈME DE FILTRATION D'EAU SUR ROBINET
SISTEMA DE FILTRACIÓN PARA GRIFOS

System Model No. SAFF-100
N° de modèle du système : SAFF-100
Sistema Modelo N° SAFF-100

Replacement Cartridge Model No. FR-200
N° de modèle de la cartouche de rechange : FR-200
Cartucho de reemplazo N° FR-200



WATER FILTRATION SYSTEMS

ENGLISH

USER'S GUIDE

For optimal performance, please carefully read all instructions before attaching and using your Brita® Faucet Filtration System.

Hello and welcome!

Thank you for choosing Brita®, the world's No. 1 brand of household water filtration. Brita's certified water filtration systems turn ordinary water into healthier, great-tasting drinking water. Just follow the easy instructions in this booklet to quickly install your Brita® Faucet Filtration System (no additional tools needed!). To find out more about Brita, check out our website at www.brita.com.

— Brita

Table of Contents

Components and Features	Page 2
Installation in Five Easy Steps	Page 2
Use and Care of Filter	Page 4
Troubleshooting	Page 7
Performance Data Sheet	Page 8

You may reach Brita Consumer Services at 1-800-24-BRITA (U.S.) or 1-800-387-6940 (Canada).

COMPONENTS AND FEATURES

Front View

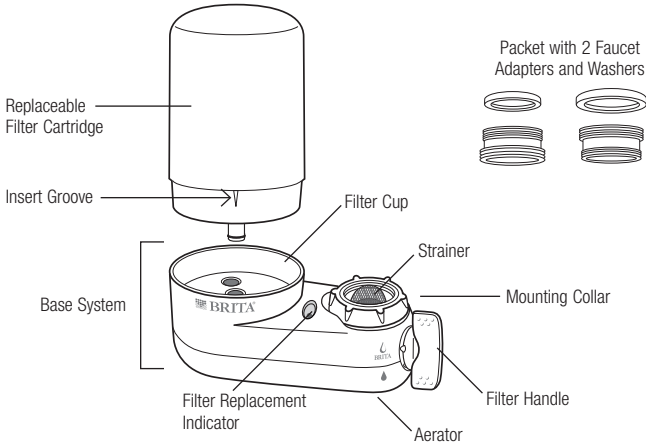

Back View

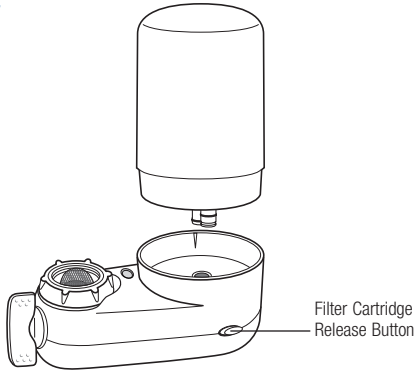

If any parts are missing, or to locate retailers, please call Brita Consumer Services at 1-800-24-BRITA (U.S.) or 1-800-387-6940 (Canada).

INSTALLATION IN FIVE EASY STEPS

STEP 1: Remove aerator from faucet.

Unscrew (clockwise) the aerator and remove any original rubber washers from your faucet. If difficult to remove, use a dry towel to grip the aerator. Clean off any scale or rust buildup.

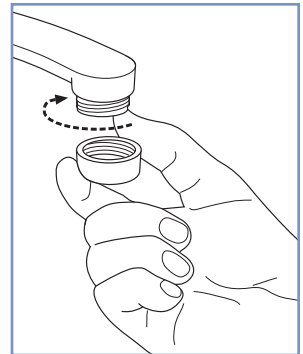

STEP 2: Determine if you need to use an adapter.

If your faucet has threads on the outside:

You most likely will not need to use an adapter. Attempt to attach the system directly to your faucet. If it does not fit, call Brita Consumer Services at 1-800-24-BRITA (U.S.) or 1-800-387-6940 (Canada). **Proceed to Step 3.**

If your faucet has threads on the inside:

You will need to use one of the adapters and corresponding washers provided. Select the proper adapter and washer that fit onto your faucet. If neither adapter fits, please call Brita Consumer Services at 1-800-24-BRITA (U.S.) or 1-800-387-6940 (Canada).

Place the washer into the recessed end of the adapter. Twist the adapter (counterclockwise) onto your faucet and tighten by hand until snug. If difficult to tighten, insert a coin into the notch in the bottom of the adapter and twist until snug. Caution: Using pliers to tighten the adapter may damage the threading.

NOTE: The Brita® Faucet Filtration System cannot be attached to faucets with a built-in spray feature at the end of the faucet.

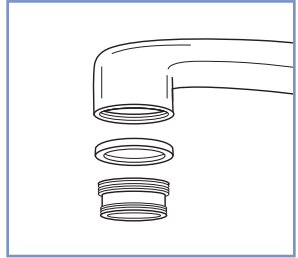
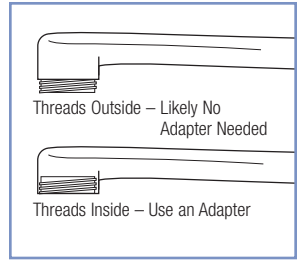

Side View

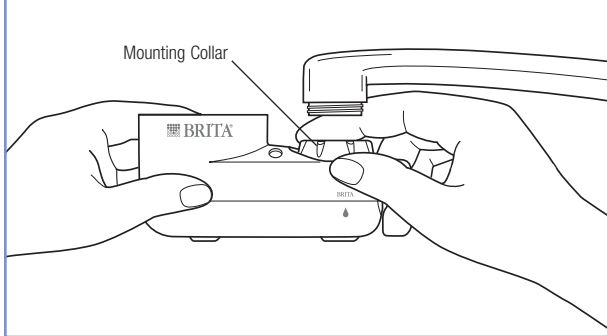

STEP 3: Attach the base system to your faucet.

Position the base system so that the filter cup is on the left side of your faucet and the filter replacement indicator is facing you. Twist the mounting collar onto the faucet and tighten by hand until snug. **Do not tighten with pliers. Do not over-tighten.**

Top View

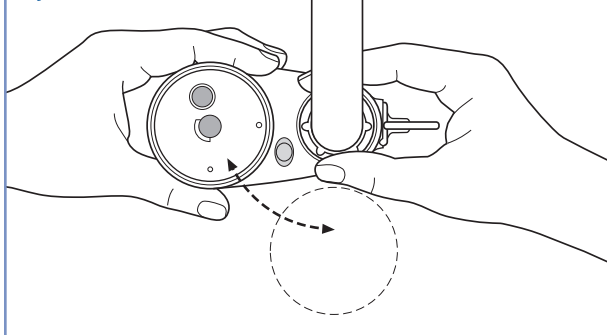

If you are having difficulty, rotate the base system backward and forward while further tightening the mounting collar.

STEP 4: Insert filter cartridge into filter cup.

Support the bottom of the filter system with one hand. Align the insert groove on the lower part of the cartridge with the filter replacement indicator at the front of the filter cup. Insert the filter cartridge into the filter cup. Lightly pull the filter back out, making sure it is engaged. Do not force the filter cartridge into the system base. Inserting the new filter cartridge automatically resets and activates the filter replacement indicator.

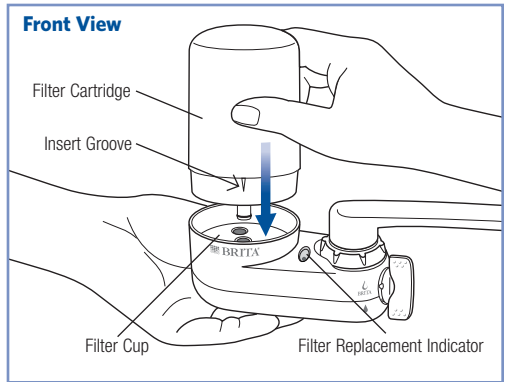

STEP 5: Flush the new filter cartridge with water.

Move the filter handle toward you to the filtered Brita® water setting: 

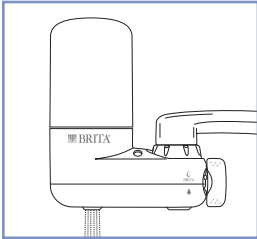

Turn on the faucet to flush the new filter for five minutes to remove any carbon dust and activate the filter. It is normal for carbon dust to appear. The 100-gallon/378-liter filter life begins after the five-minute conditioning period.

NOTE: Use with cold water only. Do not run hot water (above 100°F/38°C) through the filter, as it may damage the filter.

USE AND CARE OF FILTER

Your Brita® Faucet Filtration System is ready to use!

By adjusting the filter handle to the following positions, you can select between filtered and unfiltered water.

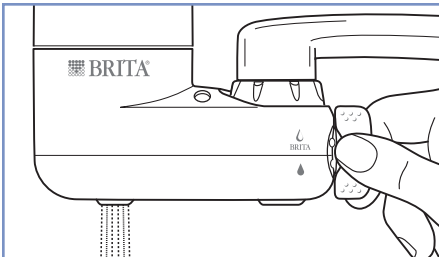

FILTERED WATER

Move filter handle to upper position: 

Filtered water can only be drawn from this filter port. All other water is unfiltered.

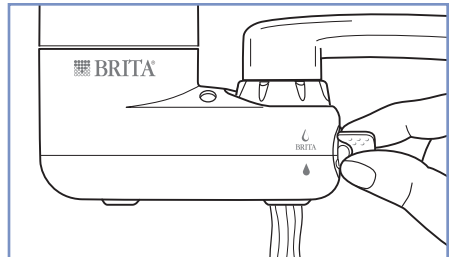

UNFILTERED WATER

Move filter handle to lower position: 

Draw water from unfiltered water outlet.

Filter Replacement Indicator

Regular filter replacement is the key to ensuring healthier and great-tasting water. The Brita® Faucet Filtration System makes it easy for you to know when to change your filter.

The filter replacement indicator monitors the filter life and tells you when to replace the filter cartridge, based on average water quality and filtered water usage by the average family of four.

The filter replacement indicator will signal the need for replacement after approximately 100 gallons/378 liters. Each time you begin filtering water, the indicator will advance.

INDICATOR COLOR FILTER STATUS

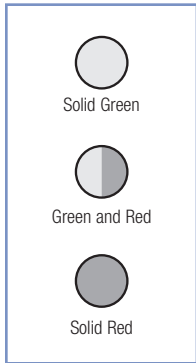

Filter Working

When switching to the filtered Brita® water setting, the indicator will appear solid green, showing your filter is working.

Change Filter Soon

When switching to the filtered Brita® water setting, the indicator will appear green and red when your filter has two weeks or approximately 20 gallons/75 liters of life left. Your filter is working, but it has entered the **Replacement Warning Period** signaling that the filter will need to be replaced soon.

Change Filter Now

When switching to the filtered Brita® water setting, the indicator will appear solid red when your filter cartridge has reached the end of its life and needs to be replaced now.

Replacing filter cartridge

Replacing the filter cartridge is easy. If the filter replacement indicator appears solid red, it is time to replace the filter cartridge. Prompt filter replacement ensures healthier, great-tasting water. Brita® Faucet Filtration System replacement filters are available in white or chrome finish.

To remove the old cartridge, turn water off, press the filter cartridge release button located at the back of the filter cup and pull cartridge up to remove it. To insert a new cartridge, follow the directions in Step 4.

NOTE: Do not remove the cartridge unless you intend to replace it. Once the filter has entered the Replacement Warning Period, inserting a cartridge will automatically reset the Filter Replacement Indicator. Only a Brita® Faucet Filtration System replacement cartridge will fit the Brita® Faucet Filtration System.

Early filter replacement

Brita® Faucet Filtration System replacement filters have an extra layer to help prevent premature clogging due to sediment buildup. However, it may still be possible that very high sediment in your tap water may cause your filter to prematurely clog with sediment. This may reduce the water flow from the system and require an earlier filter change. If, for any reason, you need to replace your filter early (before you see solid red), remove the old cartridge (see directions on Replacing Filter Cartridge) and prepare to insert a new one (Step 4).

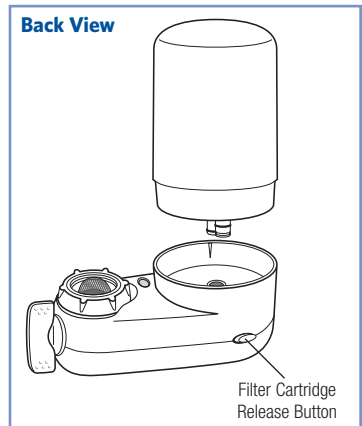

For optimal use, care and safety

- The Brita® Faucet Filtration System is not intended to purify water. Do not use with water that is microbiologically unsafe or of unknown quality without adequate disinfection before or after the system. Individuals requiring water of special microbiological purity should follow the advice of their doctor or local health officials regarding the use and consumption of their tap water and Brita® water.
 - The system and installation must comply with state and local laws and regulations.
 - **Use with cold water only. Do not run hot water (above 100°F/38°C) through the filter, as it may damage the filter.**
 - **Do not push filter cartridge release button while filtering water.**
 - Prior to each use, let water run through the filter for five seconds to activate the filter. If the filter has not been used for a few days, let the water run for 30 seconds before use.
 - For optimal system performance and highest quality filtered water, **promptly replace the filter cartridge when signaled by the filter replacement indicator.**
 - Clean the exterior of the Brita® Faucet Filtration System with a damp sponge or soft cloth. A mild dishwashing liquid may be used. Do not use abrasive cleaners or scouring pads to clean this product. **DO NOT put any parts of this product in the dishwasher.**
 - **Only draw filtered water from filter port. All other water is unfiltered.**
 - Do not use the Brita® Faucet Filtration System if incoming tap water exceeds 170°F/77°C. Very hot water will damage the system. (While most of the newer hot water heaters are preset to 120°F/49°C, temperatures vary from household to household. If you suspect your water temperature may be higher than 170°F/77°C, check the setting on your water heater.)
-

TROUBLESHOOTING

You are unable to attach the system to your faucet	See Step 2 of Installation in Five Easy Steps to determine if you need to use an adapter. Check to see that you have correctly inserted the proper adapter and washer.
Adapters provided do not fit your faucet	Call Brita Consumer Services at 1-800-24-BRITA (U.S.) or 1-800-387-6940 (Canada).
Water leaks or sprays from connection at faucet	Check to see that you placed the washer between the faucet and the adapter. Check to see that the mounting collar is tight and the threading is aligned with the faucet or adapter threading. Only water from filter port is filtered. All other water is unfiltered.
Water leaks or sprays from the system itself	Make sure the filter cartridge is locked into place. Water leaking or spraying from system may not be filtered. Only water from filter port is filtered. All other water is unfiltered.
Flow rate of filtered water slows	Remove the system from the faucet and clean the sediment from the strainer in the mounting collar. If flow rate of filtered water remains slow, replace filter cartridge. Although Brita® Faucet Filtration System replacement filters have an extra layer to reduce sediment buildup, very high sediment in your water may cause the system to prematurely clog before the typical end of filter life. The clogging means that your Brita® Faucet Filtration System is removing the sediment from your tap water. See directions for early filter replacement on page 5.
Filter replacement indicator does not reset with new cartridge insertion	Remove the filter from the base and press the metal pin a few times until the indicator window is entirely green. Then re-insert the filter.

PERFORMANCE DATA SHEET

IMPORTANT NOTICE: Read this Performance Data Sheet and compare the capabilities of this unit with your actual water treatment needs. It is recommended that, before purchasing a water treatment unit, you have your water supply tested to determine your actual water treatment needs.

BRITA® FAUCET FILTRATION SYSTEM MODEL SAFF-100 WITH FILTER FR-200

SUBSTANCE	REDUCTION						U.S. EPA Level [*] / NSF Max. Permissible Product Water Concentration	HEALTH CANADA GUIDELINE	TESTING PARAMETERS		
	Influent Challenge Concentration		Filter Effluent		Percent Reduction				Alkalinity (ppm CaCO ₃)	Temp. (°C)	pH
	Actual	NSF Target	Average	Maximum	Average	Minimum					
NSF/ANSI Standard 53 – Health Effects											
Asbestos	90 ^a	10–100 ^a	<0.17 ^a	<0.17 ^a	>99%	>99%	7 ^a /99% ^b	N.A.	N.A.	19	7.4
Lead	150 ppb	150±15 ppb	<1 ppb	<1 ppb	>99.3%	>99.3%	15 ppb ^c /10 ppb	10 ppb ^d	18	21	6.5
Lead	150 ppb	150±15 ppb	<1 ppb	<1 ppb	>99.3%	>99.3%	15 ppb ^c /10 ppb	10 ppb ^d	100	20	8.4
Alachlor	40 ppb	40±4 ppb	<1 ppb	<1 ppb	>97.5%	>97.5%	2 ppb	N.A.	N.A.	20	7.2
Atrazine	10 ppb	9±0.9 ppb	<0.5 ppb	<0.5 ppb	>95%	>95%	3 ppb	5 ppb ^d	N.A.	21	7.4
Benzene	15 ppb	15±1.5 ppb	<0.5 ppb	<0.5 ppb	>96.6%	>96.6%	5 ppb	5 ppb ^d	N.A.	21	7.6
Carbofuran	77 ppb	80±8 ppb	<1 ppb	<1 ppb	>98.7%	>98.7%	40 ppb	90 ppb ^d	N.A.	20	7.4
Carbon tetrachloride	14 ppb	15±1.5 ppb	<0.5 ppb	<0.5 ppb	>96.5%	>96.5%	5 ppb	2 ppb ^d	N.A.	20	7.4
Chlordane	42 ppb	40±4 ppb	0.4 ppb	2.0 ppb	98.9%	95.2%	2 ppb	N.A.	N.A.	20	7.3
Chlorobenzene	2.0 ppm	2.0±0.2 ppm	0.002 ppm	0.019 ppm	99.9%	99%	0.1 ppm	0.08 ppm ^d	N.A.	20	7.3
o-Dichlorobenzene	1.8 ppm	1.8±0.18 ppm	<0.0005 ppm	<0.0005 ppm	>99.9%	>99.9%	0.6 ppm	0.2 ppm ^d	N.A.	21	7.4
2,4-D	210 ppb	210±21 ppb	0.1 ppb	0.2 ppb	99.9%	99.9%	70 ppb	100 ppb ^d	N.A.	20	7.4
Endrin	6.6 ppb	6±0.6 ppb	<0.2 ppb	<0.2 ppb	>97%	>97%	2 ppb	N.A.	N.A.	21	7.6
Ethylbenzene	2.2 ppm	2.1±0.21 ppm	0.0007 ppm	0.0031 ppm	99.9%	99.8%	0.7 ppm	≤0.0024 ppm ^e	N.A.	21	7.4
Lindane	2.0 ppb	2±0.2 ppb	<0.02 ppb	<0.02 ppb	>99%	>99%	0.2 ppb	N.A.	N.A.	20	7.4
Methoxychlor	120 ppb	120±12 ppb	0.4 ppb	0.7 ppb	99.7%	99.3%	40 ppb	N.A.	N.A.	22	7.4
Simazine	11 ppb	12±1.2 ppb	1.4 ppb	4 ppb	87%	63%	4 ppb	10 ppb ^d	N.A.	20	7.6
Styrene	1.9 ppm	2.0±0.2 ppm	<0.0005 ppm	<0.0005 ppm	>99.9%	>99.9%	0.1 ppm	N.A.	N.A.	20	7.2
Tetrachloroethylene	16 ppb	15±1.5 ppb	<0.5 ppb	<0.5 ppb	>96.9%	>96.4%	5 ppb	30 ppb ^d	N.A.	20	7.4
Toluene	3.1 ppm	3.0±0.3 ppm	<0.0005 ppm	<0.0005 ppm	>99.9%	>99.9%	1 ppm	≤0.024 ppm ^e	N.A.	20	7.2
Toxaphene	16 ppb	15±1.5 ppb	<1 ppb	<1 ppb	>93.6%	>93.6%	3 ppb	N.A.	N.A.	20	7.3
Trichloroethylene	320 ppb	300±30 ppb	<0.5 ppb	<0.5 ppb	>99.8%	>99.8%	5 ppb	5 ppb ^d	N.A.	21	7.4
TTHM	390 ppb	450±90 ppb	4.6 ppb	22 ppb	98.7%	94.3%	80 ppb	100 ppb	N.A.	21	7.5
VOC	290 ppb	300±30 ppb	0.6 ppb	1.3 ppb	99.7%	99.5%	N.A.	N.A.	N.A.	20	7.3
NSF/ANSI Standard 42 – Aesthetic Effects											
Chlorine taste and odor	2.0 ppm	2.0±0.2 ppm	0.05 ppm	0.05 ppm	97.5%	97.4%	N.A./50% ^b	N.A.	N.A.	20	7.4
Particulate (Class I, 0.5–1.0 µm)	8,700,000 ^f	≥10,000 ^f	21,000 ^f	27,000 ^f	99.7%	99.6%	N.A./85% ^b	N.A.	N.A.	20	7.3

* The U.S. EPA Levels are Maximum Contaminant Levels (MCLs) and are the same as the NSF Maximum Permissible Product Water Concentration unless noted otherwise.

^a Measurements in million fibers/L; fibers >10 µm in length.

^b NSF minimum percent reduction requirement.

^c U.S. EPA Action Level by treatment technique.

^d Health Canada Maximum Acceptable Concentration (MAC).

^e Health Canada Aesthetic Objective (AO).

^f Particulate measurements in particles/mL.

N.A. = Not applicable.

NSF/ANSI Standard 53 – Health Effects – Volatile organic chemicals (VOCs) included by surrogate testing*

SUBSTANCE	Influent Challenge Concentration	Percent Reduction	NSF Maximum Permissible Product Water Concentration	U. S. EPA Level	Health Canada Guideline
Bromochloroacetonitrile	22 ppb	98%	0.5 ppb	N.A.	N.A.
Chloropicrin	15 ppb	99%	0.2 ppb	N.A.	N.A.
Dibromoacetonitrile	24 ppb	98%	0.6 ppb	N.A.	N.A.
Dibromochloropropane	52 ppb	>99%	0.02 ppb	0.2 ppb	N.A.
Dichloroacetonitrile	9.6 ppb	98%	0.2 ppb	N.A.	N.A.
<i>p</i> -Dichlorobenzene	40 ppb	>98%	1 ppb	75 ppb	5 ppb ^a /≤1 ppb ^b
1,2-Dichloroethane	88 ppb	95%	4.8 ppb	5 ppb	5 ppb ^a
1,1-Dichloroethylene	83 ppb	>99%	1 ppb	7 ppb	14 ppb ^a
<i>cis</i> -1,2-Dichloroethylene	170 ppb	>99%	0.5 ppb	70 ppb	N.A.
<i>trans</i> -1,2-Dichloroethylene	86 ppb	>99%	1 ppb	100 ppb	N.A.
1,2-Dichloropropane	80 ppb	>99%	1 ppb	5 ppb	N.A.
1,1-Dichloro-2-propanone	7.2 ppb	99%	0.1 ppb	N.A.	N.A.
<i>cis</i> -1,3-Dichloropropylene	79 ppb	>99%	1 ppb	N.A.	N.A.
Dinoseb	170 ppb	99%	0.2 ppb	7 ppb	N.A.
Ethylene dibromide	44 ppb	>99%	0.02 ppb	0.05 ppb	N.A.
Heptachlor	250 ppb	>99%	0.4 ppb	0.4 ppb	N.A.
Heptachlor epoxide	10.7 ppb	98%	0.2 ppb	0.2 ppb	N.A.
Hexachlorobutadiene	44 ppb	>98%	1 ppb	N.A.	N.A.
Hexachlorocyclopentadiene	60 ppb	>99%	0.002 ppb	50 ppb	N.A.
Pentachlorophenol	96 ppb	>99%	1 ppb	1 ppb	60 ppb ^a /≤30 ppb ^b
1,1,2,2-Tetrachloroethane	81 ppb	>99%	1 ppb	N.A.	N.A.
Tribromoacetic acid	42 ppb	>98%	1 ppb	N.A.	N.A.
Trichloroacetonitrile	15 ppb	98%	0.3 ppb	N.A.	N.A.
1,2,4-Trichlorobenzene	160 ppb	>99%	0.5 ppb	70 ppb	N.A.
1,1,1-Trichloroethane	84 ppb	95%	4.6 ppb	200 ppb	N.A.
1,1,2-Trichloroethane	150 ppb	>99%	0.5 ppb	5 ppb	N.A.
2,4,5-TP (Silvex)	270 ppb	99%	1.6 ppb	50 ppb	N.A.
1,1,1-Trichloro-2-propanone	8.2 ppb	96%	0.3 ppb	N.A.	N.A.
Xylenes	70 ppb	>99%	1 ppb	10 ppm	≤300 ppb ^b

*Chloroform was used as the surrogate chemical for VOC reduction claims.

^bHealth Canada Aesthetic Objective (AO).

^aHealth Canada Maximum Acceptable Concentration (MAC).

N.A. = Not applicable.

Performance testing conducted by NSF International. This system has been tested according to NSF/ANSI 42 and 53 for reduction of the substances listed. The concentration of each of the indicated substances in water entering the system was reduced to a concentration less than or equal to the permissible limit for water leaving the system, as specified in NSF/ANSI 42 and 53.

System tested at 60 psig (414 kPa) using a minimum flow rate of 0.58 gpm (2.19 L/min).

Testing was performed under standard laboratory conditions. The contaminants or other substances removed or reduced by this water treatment system are not necessarily in all users' water. Filter performance may vary based on local water conditions.

The Brita® Faucet Filtration System is not intended to purify water. Do not use with water that is microbiologically unsafe or of unknown quality without adequate disinfection before or after the system. Individuals requiring water of special microbiological purity should follow the advice of their doctor or local health officials regarding the use and consumption of their tap water and Brita water.

Brita® Faucet Filtration System Specifications Model SAFF-100 with Filter FR-200

Capacity:	Service Flow Rate:	Working Pressures (min./max.):	Filtered Water	Electrical Requirements:
100 gallons	0.58 gpm	20 psig/100 psig	Temperature (min./max.):	None
(378 liters)	(2.19 L/min)	(138 kPa/689 kPa)	34°F/100°F (1°C/38°C)	
		(1.4 kg/cm ² /7.0 kg/cm ²)		

Please refer elsewhere in this User's Guide for the proper installation, conditioning, use and care requirements and an explanation of how the filter replacement indicator functions. Maintenance according to the manufacturer's instructions is essential for proper filter performance. Filter life should not exceed 100 gallons. If a decrease in flow rate is noticed, replace the filter earlier. Replacement filters (model FR-200) are available in one-, two- and four-packs with an approximate retail price of US\$15 per filter/CAN\$18 per filter.

<p>The Brita® Faucet Filtration System has been tested and certified by NSF International against NSF/ANSI Standards 42 and 53 for the reduction of the claims specified on the Performance Data Sheet.</p>	
---	---

<p>The Brita® Faucet Filtration System has been tested and certified by the WQA against NSF/ANSI Standards 42 and 53 for the reduction of the claims specified on the Performance Data Sheet.</p>	
---	---

Distributed in U.S.A. for: Brita LP, 1221 Broadway, Oakland, CA 94612; 1-800-242-7482
 Distributed in Canada by: Brita Canada Corporation, 150 Biscayne Crescent, Brampton, ON L6W 4V3; 1-800-387-6940

FOR PURCHASES MADE IN IOWA: This form must be signed and dated by the buyer and seller prior to the consummation of this sale. This form should be retained on file by the seller for a minimum of two years.

BUYER:	SELLER:
_____	_____
Name	Name
_____	_____
Address	Address
_____	_____
	Telephone Number
_____	_____
Signature	Signature
_____	_____
Date	Date

Limited One-Year Warranty

Brita LP (Warrantor) warrants your Brita® Faucet Filtration System (SAFF-100) for one year from the date of purchase (except for the filter cartridge, which is warranted for 30 days) against all defects in materials and workmanship, when used in compliance with the user's guide. If for any reason the product proves to be defective within one year from the date of purchase, call Brita Consumer Services at 1-800-24-BRITA (U.S.) or 1-800-387-6940 (Canada), or ship the unit to the address below and the unit will be repaired or replaced without charge. Please package your unit carefully to avoid damage in transit.

This warranty gives you specific legal rights, and you may also have other rights which vary from state to state.

The Warrantor assumes no responsibility for incidental or consequential damages; for damages arising out of misuse of the product or the use of any unauthorized attachment; or for damages resulting from the use of the product with a defective water faucet. Some states do not allow the exclusion or limitation of incidental or consequential damages, so the above limitation or exclusion may not apply to you.

Should service be required during or after the warranty period, or should you have any questions regarding how to use your Brita product, please call Brita Consumer Services at 1-800-24-BRITA (U.S.) or 1-800-387-6940 (Canada) Monday through Friday between 9:00 AM and 5:30 PM, Eastern Standard Time.

In U.S.: Brita
1221 Broadway
Oakland, CA, U.S.A.
94612-1888

In Canada: Brita
150 Biscayne Crescent
Brampton, ON, Canada
L6W 4V3

Veillez lire attentivement toutes les instructions avant de fixer et d'utiliser votre système de filtration sur robinet Brita® pour obtenir un rendement optimal.

Bienvenue!

Merci d'avoir choisi Brita®, la première marque de systèmes de filtration d'eau domestiques au monde. Les systèmes de filtration d'eau certifiés de Brita font de l'eau du robinet ordinaire une eau potable plus saine au goût agréable. Il vous suffit de suivre les instructions toutes simples de ce livret pour installer rapidement votre système de filtration sur robinet Brita® (aucun outil supplémentaire n'est nécessaire!). Pour en savoir plus sur Brita, visitez notre site Web : www.brita.ca.

— Brita

Table des matières

Composants et fonctions	Page 13
Installation en cinq étapes faciles	Page 13
Utilisation et entretien du filtre	Page 15
Dépannage	Page 18
Fiche de données sur le rendement	Page 19

Vous pouvez communiquer avec le service à la clientèle de Brita au 1 800 24-BRITA (É.-U.) ou au 1 800 387-6940 (Canada).

COMPOSANTS ET FONCTIONS

Vue de face

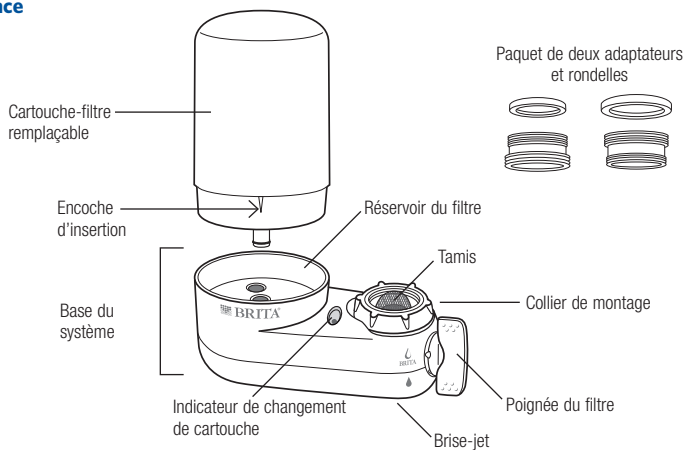

Vue de l'arrière

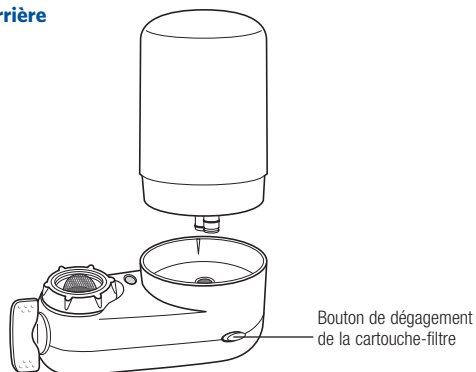

Si une pièce manque, ou pour connaître l'adresse d'un détaillant, veuillez appeler le service à la clientèle de Brita au 1 800 24-BRITA (É.-U.) ou au 1 800 387-6940 (Canada).

INSTALLATION EN CINQ ÉTAPES FACILES

ÉTAPE 1 : Enlevez le brise-jet de votre robinet.

Dévissez (dans le sens des aiguilles d'une montre) le brise-jet et enlevez toutes les rondelles de caoutchouc d'origine. Si vous avez de la difficulté, utilisez une serviette sèche pour tenir le brise-jet. Nettoyez toute trace de rouille ou de tartre.

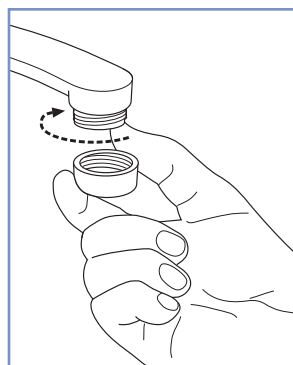

ÉTAPE 2 : Déterminez si vous avez besoin d'un adaptateur.

Si le robinet est fileté à l'extérieur :

Vous n'aurez probablement pas besoin d'adaptateur. Essayez de fixer le système directement sur le robinet. Si vous n'y parvenez pas, communiquez avec le service à la clientèle de Brita (aux États-Unis, composez le 1 800 24-BRITA et au Canada, le 1 800 387-6940). **Passez à l'étape 3.**

Si le robinet est fileté à l'intérieur :

Vous avez besoin d'utiliser l'un des adaptateurs fournis avec les rondelles correspondantes. Sélectionnez l'adaptateur et la rondelle qui s'adaptent à votre robinet. Si aucun des deux adaptateurs ne convient à votre robinet, appelez le service à la clientèle de Brita (aux États-Unis, composez le 1 800 24-BRITA et au Canada, le 1 800 387-6940).

Placez la rondelle dans la partie en retrait de l'adaptateur. Vissez l'adaptateur (dans le sens inverse des aiguilles d'une montre) sur votre robinet et serrez bien à la main. Si vous avez de la difficulté à serrer, placez une pièce de monnaie dans l'encoche au bas de l'adaptateur et utilisez-la pour bien serrer. Mise en garde : l'utilisation de pinces pour serrer l'adaptateur peut endommager le filetage.

NOTA : Le système de filtration sur robinet de Brita® ne peut pas être monté sur un robinet équipé d'une douchette incorporée.

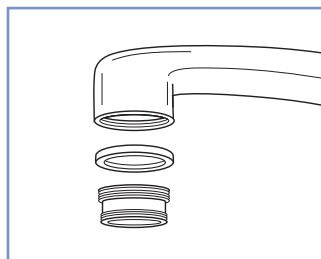
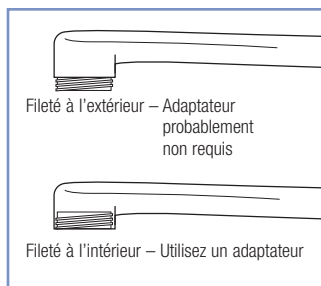

Vue de côté

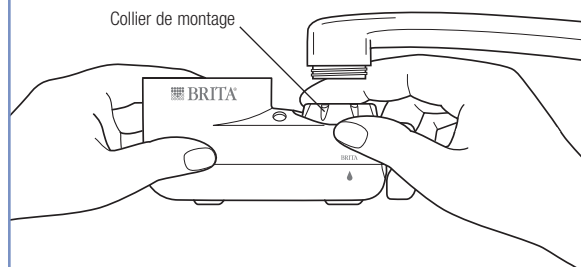

ÉTAPE 3 : Fixez la base du système à votre robinet.

Positionnez la base de façon à ce que le réservoir du filtre se trouve du côté gauche du robinet, l'indicateur de changement du filtre face à vous. Vissez le collier de montage sur le robinet et serrez bien à la main. **Ne pas serrer avec des pinces. Ne pas forcer.**

Si vous avez de la difficulté, saisissez la base du système et faites-la pivoter d'avant en arrière pour bien serrer le collier de montage.

Vue de dessus

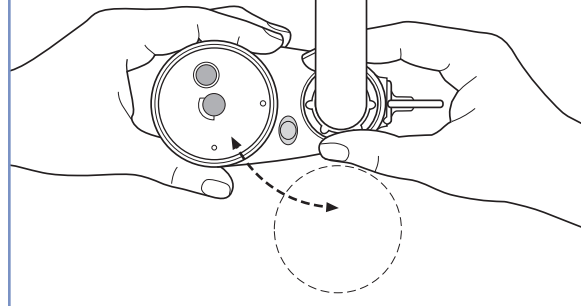

ÉTAPE 4 : Insérez la cartouche-filtre dans le boîtier du filtre.

Placez une main sous le filtre pour le soutenir. Alignez l'encoche située sur la partie inférieure de la cartouche avec l'indicateur de changement de filtre à l'avant du réservoir. Insérez la cartouche dans le réservoir. Tirez légèrement sur le filtre pour vous assurer qu'il est bien mis en place. N'essayez pas de faire entrer de force la cartouche dans la base. Lorsque vous insérez une nouvelle cartouche-filtre l'indicateur de changement de filtre est automatiquement remis à zéro et activé.

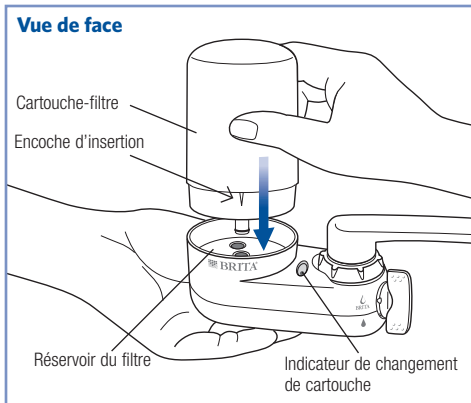

ÉTAPE 5 : Faites couler de l'eau dans la nouvelle cartouche-filtre.

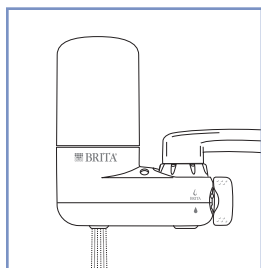

Faites tourner la poignée du filtre vers vous jusqu'au réglage Brita® :

Ouvrez le robinet et faites couler de l'eau dans la nouvelle cartouche-filtre pendant 5 minutes pour enlever la poussière de charbon et activer le filtre. Il est normal que de la poussière de charbon apparaisse. La durée de fonctionnement de la cartouche-filtre - 378 litres ou 100 gallons - est calculée à partir de la fin de la période de conditionnement de 5 minutes.

NOTA : Ne l'utilisez qu'avec de l'eau froide. Ne faites pas couler d'eau chaude (plus de 38 °C/100 °F) dans le filtre, car cela pourrait l'endommager.

UTILISATION ET ENTRETIEN DU FILTRE

Votre système de filtration d'eau sur robinet Brita® est prêt !

En réglant la poignée du filtre sur les positions suivantes, vous pouvez choisir entre de l'eau filtrée et de l'eau non filtrée.

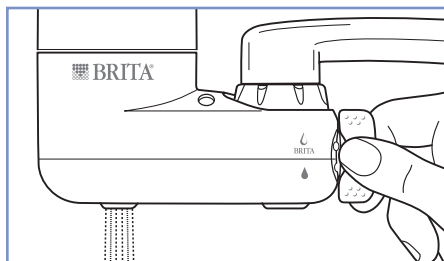

EAU FILTRÉE

Réglez la poignée du filtre sur la position supérieure :

L'eau filtrée ne peut sortir que de ce port-là. Le reste de l'eau n'est pas filtrée.

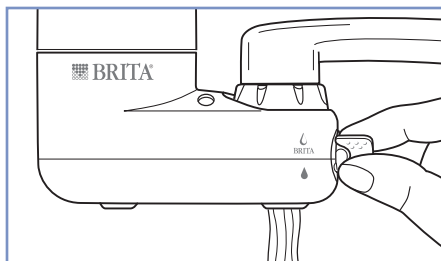

EAU NON FILTRÉE

Tournez la poignée du filtre à la position inférieure :

Faites couler l'eau de la sortie d'eau non filtrée.

Indicateur de changement de filtre

Il est essentiel de remplacer la cartouche-filtre régulièrement pour bénéficier d'une eau plus saine, au goût agréable. Le système de filtration sur robinet Brita® vous permet de savoir facilement quand changer la cartouche-filtre.

L'indicateur de changement de filtre surveille la durée de fonctionnement de la cartouche-filtre et vous avertit lorsqu'il faut la remplacer. La durée est basée sur une qualité moyenne d'eau et sur la quantité moyenne d'eau filtrée utilisée par une famille de quatre personnes.

L'indicateur de changement de filtre vous signalera qu'il faut changer la cartouche-filtre après environ 378 litres (100 gallons). Chaque fois que vous commencez à filtrer de l'eau, le témoin progresse légèrement.

COULEURS DE L'INDICATEUR

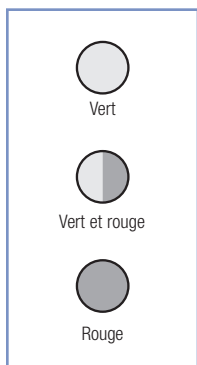

ÉTATS DE LA CARTOUCHE-FILTRE

Le filtre fonctionne

Lorsque le filtre est réglé sur eau filtrée Brita® l'indicateur vert signifie que votre filtre fonctionne.

Changer le filtre bientôt

Lorsque le filtre est réglé sur eau filtrée Brita® l'indicateur est vert et rouge lorsqu'il ne reste plus à votre cartouche-filtre que deux semaines ou environ 75 litres (20 gallons) de durée de fonctionnement. Votre cartouche-filtre fonctionne mais elle est entrée dans la **Période d'avertissement de remplacement** pour signaler qu'elle doit être bientôt remplacée.

Changer le filtre immédiatement

Lorsque le filtre est réglé sur eau filtrée Brita® l'indicateur est de couleur rouge pour signaler que la cartouche-filtre est à la fin de sa durée de fonctionnement et qu'elle doit être remplacée immédiatement.

Remplacement de la cartouche-filtre

Le remplacement de la cartouche-filtre est facile. Si l'indicateur de changement de filtre est rouge il est temps de changer la cartouche-filtre. Le remplacement régulier de la cartouche-filtre garantit une eau plus saine, au goût agréable. Les filtres de rechange pour système de filtration d'eau sur robinet Brita® sont offerts avec fini blanc ou chromé.

Pour enlever l'ancienne cartouche, arrêtez l'eau, appuyez sur le bouton de dégagement de la cartouche-filtre situé à l'arrière du réservoir et tirez sur la cartouche pour l'enlever. Pour insérer une nouvelle cartouche-filtre suivez les instructions de l'étape 4.

NOTA : Ne retirez la cartouche-filtre que si vous avez l'intention de la remplacer. Lorsque la cartouche-filtre est entrée dans la période de changement, l'insertion d'une nouvelle cartouche remet à zéro automatiquement l'indicateur de changement. Seules les cartouches-filtres de rechange Brita® conviennent au système de filtration sur robinet de Brita®.

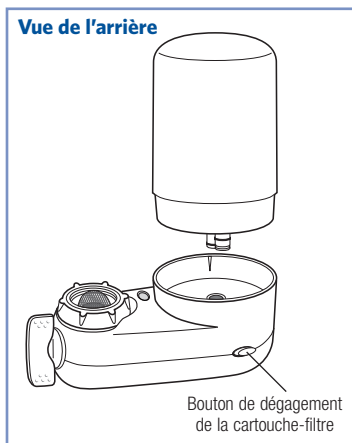

Remplacement anticipé de la cartouche-filtre

Les filtres de remplacement du système de filtration sur robinet de Brita® possèdent une couche supplémentaire pour réduire l'accumulation de sédiments et les risques d'obstruction du système. Cependant, il est possible que la cartouche-filtre s'obstrue avant la fin de sa durée de fonctionnement normale en raison d'une grande concentration de dépôts dans l'eau de votre robinet. Cela peut réduire le débit d'eau du système et nécessiter le remplacement anticipé de la cartouche-filtre. Si, pour quelque raison que ce soit, vous devez remplacer le filtre prématurément (avant que l'indicateur ne soit rouge), retirez l'ancienne cartouche (voir les instructions relatives au remplacement de la cartouche-filtre) et reportez-vous à l'étape 4 pour insérer une nouvelle cartouche-filtre.

Pour optimiser l'utilisation, l'entretien et la sécurité

- Le système de filtration sur robinet Brita® n'est pas destiné à purifier l'eau. Ne l'utilisez pas avec de l'eau qui n'est pas pure sur le plan microbiologique ou de qualité inconnue sans la désinfecter de façon adéquate avant ou après l'utilisation du système. Les personnes qui doivent boire une eau d'une certaine pureté microbiologique doivent suivre les conseils de leur médecin ou des autorités sanitaires locales en ce qui a trait à l'utilisation et à la consommation de l'eau du robinet et de l'eau Brita®.
- Le système et son installation doivent être conformes aux lois et à la réglementation locale.
- **Ne l'utilisez qu'avec de l'eau froide. Ne faites pas couler d'eau chaude (plus de 38 °C/100 °F) dans la cartouche-filtre, car cela pourrait l'endommager.**
- **N'appuyez pas sur le bouton de dégagement de la cartouche-filtre pendant la filtration de l'eau.**
- Avant chaque utilisation, laissez couler l'eau pendant 5 secondes à travers la cartouche-filtre pour l'activer. Si le filtre n'a pas été utilisé pendant quelques jours, laissez couler l'eau pendant 30 secondes.
- Pour obtenir des performances optimales et la meilleure qualité d'eau filtrée possible, **remplacez rapidement la cartouche-filtre lorsque l'indicateur de changement de filtre en signale la nécessité.**
- Nettoyez l'extérieur du système de filtration sur robinet Brita® avec une éponge ou un chiffon doux humide. Vous pouvez aussi utiliser un détergent à vaisselle doux. N'utilisez pas de détergent abrasif ni de tampon à récurer. **Ne placez AUCUNE pièce de ce produit dans le lave-vaisselle.**
- **Utilisez uniquement l'eau filtrée sortant du port d'eau filtrée. Le reste de l'eau n'est pas filtrée.**
- N'utilisez pas le système de filtration sur robinet Brita® si la température de l'eau du robinet dépasse 77 °C/170 °F. De l'eau très chaude risque d'endommager le système. (Bien que la plupart des chauffe-eau récents soient réglés pour fournir de l'eau à une température de 49 °C/120 °F, cette température peut varier d'un foyer à l'autre. Si vous pensez que la température de l'eau peut être supérieure à 77 °C/170 °F, vérifiez le réglage de votre chauffe-eau.)

DÉPANNAGE

<p>Vous êtes incapable de fixer le système sur votre robinet.</p>	<p>Reportez-vous à l'étape 2 de l'installation en cinq étapes faciles pour déterminer si vous avez besoin d'un adaptateur. Vérifiez si vous avez correctement inséré le bon adaptateur et la bonne rondelle.</p>
<p>Les adaptateurs fournis ne conviennent pas à votre robinet.</p>	<p>Appelez le service à la clientèle de Brita au 1 800 24-BRITA (É.-U.) ou 1 800 387-6940 (Canada).</p>
<p>De l'eau fuit ou fuse au niveau du joint avec le robinet.</p>	<p>Vérifiez si vous avez bien placé la rondelle entre le robinet et l'adaptateur. Vérifiez si le collier de montage est bien serré et si le filetage est aligné avec celui du robinet ou de l'adaptateur. Seule l'eau qui sort du port d'eau filtrée est filtrée. Le reste de l'eau ne l'est pas.</p>
<p>De l'eau fuit ou fuse du système lui-même.</p>	<p>Assurez-vous que la cartouche-filtre est bien fixée en place. L'eau qui fuit ou qui fuse du système peut ne pas être filtrée. Seule l'eau qui sort du port d'eau filtrée est filtrée. Le reste de l'eau ne l'est pas.</p>
<p>Le débit de l'eau filtrée diminue.</p>	<p>Enlevez le système du robinet et retirez les dépôts du tamis à l'intérieur du collier de montage. Si le problème persiste, remplacez la cartouche-filtre. Bien que les filtres de rechange pour système de filtration d'eau sur robinet Brita® possèdent une couche supplémentaire pour réduire l'accumulation de dépôts, une forte concentration en dépôts peut obstruer le système et écourter la durée de fonctionnement théorique. Cela signifie que votre système de filtration sur robinet Brita® élimine bien les dépôts de l'eau du robinet. Reportez-vous aux instructions sur le changement anticipé de la cartouche-filtre à la page 17.</p>
<p>L'indicateur de changement de filtre ne se remet pas à zéro lorsqu'on insère une nouvelle cartouche.</p>	<p>Retirez la cartouche-filtre de sa base et appuyez sur la tige métallique jusqu'à ce que l'indicateur soit entièrement vert, puis réinsérez le filtre.</p>

FICHE DE DONNÉES SUR LE RENDEMENT

AVIS IMPORTANT : Consultez cette fiche pour comparer les possibilités de cet appareil avec vos besoins réels de traitement d'eau. Avant d'acheter un appareil de traitement d'eau, il est recommandé de faire tester l'eau pour déterminer les besoins réels de traitement.

SYSTÈME DE FILTRATION SUR ROBINET BRITA®

MODÈLE SAFF-100 AVEC CARTOUCHE-FILTRE FR-200

SUBSTANCE	RÉDUCTION						Niveau EPA* (É.-U.) / Plafond de concentration de produit dans l'eau autorisé par la NSF	DIRECTIVES DE SANTÉ CANADA	PARAMÈTRES D'ESSAI		
	Concentration dans l'eau du robinet		Concentration à la sortie du filtre		Réduction en %				Alcalinité (ppM CaCO ₃)	Temp. (°C)	pH
	Qté réelle	Objectif NSF	Moyenne	Maximale	Moyenne	Minimale					
Norme NSF/ANSI 53 – Effets sur la santé											
Amiante	90 ^a	10–100 ^a	<0,17 ^a	<0,17 ^a	>99 %	>99 %	7 ^a /99 % ^b	S.O.	S.O.	19	7,4
Plomb	150 ppM	150±15 ppM	<1 ppM	<1 ppM	>99,3 %	>99,3 %	15 ppM ^c /10 ppM	10 ppM ^d	18	21	6,5
Plomb	150 ppM	150±15 ppM	<1 ppM	<1 ppM	>99,3 %	>99,3 %	15 ppM ^c /10 ppM	10 ppM ^d	100	20	8,4
Alachlore	40 ppM	40±4 ppM	<1 ppM	<1 ppM	>97,5 %	>97,5 %	2 ppM	S.O.	S.O.	20	7,2
Atrazine	10 ppM	9±0,9 ppM	<0,5 ppM	<0,5 ppM	>95 %	>95 %	3 ppM	5 ppM ^d	S.O.	21	7,4
Benzène	15 ppM	15±1,5 ppM	<0,5 ppM	<0,5 ppM	>96,6 %	>96,6 %	5 ppM	5 ppM ^d	S.O.	21	7,6
Carbofuran	77 ppM	80±8 ppM	<1 ppM	<1 ppM	>98,7 %	>98,7 %	40 ppM	90 ppM ^d	S.O.	20	7,4
Tétrachlorure de carbone	14 ppM	15±1,5 ppM	<0,5 ppM	<0,5 ppM	>96,5 %	>96,5 %	5 ppM	2 ppM ^d	S.O.	20	7,4
Chlordane	42 ppM	40±4 ppM	0,4 ppM	2,0 ppM	98,9 %	95,2 %	2 ppM	S.O.	S.O.	20	7,3
Chlorobenzène	2,0 ppm	2,0±0,2 ppm	0,002 ppm	0,019 ppm	99,9 %	99 %	0,1 ppm	0,08 ppm ^d	S.O.	20	7,3
o-Dichlorobenzène	1,8 ppm	1,8±0,18 ppm	<0,0005 ppm	<0,0005 ppm	>99,9 %	>99,9 %	0,6 ppm	0,2 ppm ^d	S.O.	21	7,4
2,4-D	210 ppM	210±21 ppM	0,1 ppM	0,2 ppM	99,9 %	99,9 %	70 ppM	100 ppM ^d	S.O.	20	7,4
Endrine	6,6 ppM	6±0,6 ppM	<0,2 ppM	<0,2 ppM	>97 %	>97 %	2 ppM	S.O.	S.O.	21	7,6
Ethylbenzène	2,2 ppm	2,1±0,21 ppm	0,0007 ppm	0,0031 ppm	99,9 %	99,8 %	0,7 ppm	≤0,0024 ppm ^e	S.O.	21	7,4
Lindane	2,0 ppm	2±0,2 ppm	<0,02 ppM	<0,02 ppM	>99 %	>99 %	0,2 ppM	S.O.	S.O.	20	7,4
Méthoxychlore	120 ppM	120±12 ppM	0,4 ppM	0,7 ppM	99,7 %	99,3 %	40 ppM	S.O.	S.O.	22	7,4
Simazine	11 ppM	12±1,2 ppM	1,4 ppM	4 ppM	87 %	63 %	4 ppM	10 ppM ^d	S.O.	20	7,6
Styrène	1,9 ppm	2,0±0,2 ppm	<0,0005 ppm	<0,0005 ppm	>99,9 %	>99,9 %	0,1 ppm	S.O.	S.O.	20	7,2
Tétrachloroéthylène	16 ppM	15±1,5 ppM	<0,5 ppM	<0,5 ppM	>96,9 %	>96,4 %	5 ppM	30 ppM ^d	S.O.	20	7,4
Toluène	3,1 ppm	3,0±0,3 ppm	<0,0005 ppm	<0,0005 ppm	>99,9 %	>99,9 %	1 ppm	≤0,024 ppm ^e	S.O.	20	7,2
Toxaphène	16 ppM	15±1,5 ppM	<1 ppM	<1 ppM	>93,6 %	>93,6 %	3 ppM	S.O.	S.O.	20	7,3
Trichloroéthylène	320 ppM	300±30 ppM	<0,5 ppM	<0,5 ppM	>99,8 %	>99,8 %	5 ppM	5 ppM ^d	S.O.	21	7,4
Trihalométhanes totaux	390 ppM	450±90 ppM	4,6 ppM	22 ppM	98,7 %	94,3 %	80 ppM	100 ppM	S.O.	21	7,5
COV	290 ppM	300±30 ppM	0,6 ppM	1,3 ppM	99,7 %	99,5 %	S.O.	S.O.	S.O.	20	7,3
Norme NSF/ANSI 42 – Effets sur l'aspect (goût et odeur)											
Chlore goût et odeur	2,0 ppm	2,0±0,2 ppm	0,05 ppm	0,05 ppm	97,5 %	97,4 %	S.O./50 % ^b	S.O.	S.O.	20	7,4
Particules (Classe I) 0,5–1,0 µm	8 700 000 ^f	≥10 000 ^f	21 000 ^f	27 000 ^f	99,7 %	99,6 %	S.O./85 % ^b	S.O.	S.O.	20	7,3

* Les niveaux EPA (É.-U.) sont les niveaux maximum de contaminants et correspondent au plafond autorisé par la NSF à moins d'indication contraire.

^a Quantité mesurée en millions de fibres/L; fibres de plus de 10 µm de longueur.

^b Exigence de réduction du pourcentage minimum autorisé par la NSF.

^c Niveau d'action EPA (É.-U.) par technique de traitement.

^d Concentration maximale acceptée (CMA) par Santé Canada.

^e Objectif de Santé Canada en ce qui concerne l'odeur et le goût.

^f Particules mesurées en nombre de particules/ml

S.O. = Sans objet.

Norme NSF/ANSI 53 – Effets sur la santé – Composés organiques volatils (COV) inclus par dosage de remplacement*					
SUBSTANCE	Concentration moyenne	Réduction en pourcentage	Plafond de concentration de produit dans l'eau autorisé par la NSF	Niveau EPA (É.-U.)	Directives de Santé Canada
Bromochloroacétonitrile	22 ppM	98 %	0,5 ppM	S.O.	S.O.
Chloropicrine	15 ppM	99 %	0,2 ppM	S.O.	S.O.
Dibromoacétonitrile	24 ppM	98 %	0,6 ppM	S.O.	S.O.
1,2-dibromo-3-chloropropane	52 ppM	>99 %	0,02 ppM	0,2 ppM	S.O.
Dichloroacétonitrile	9,6 ppM	98 %	0,2 ppM	S.O.	S.O.
<i>p</i> -Dichlorobenzène	40 ppM	>98 %	1 ppM	75 ppM	5 ppM ^a /≤1 ppM ^b
1,2-Dichloroéthane	88 ppM	95 %	4,8 ppM	5 ppM	5 ppM ^a
1,1-Dichloroéthylène	83 ppM	>99 %	1 ppM	7 ppM	14 ppM ^a
<i>Dichloro-1,2 éthylène (cis)</i>	170 ppM	>99 %	0,5 ppM	70 ppM	S.O.
<i>Dichloro-1,2 éthylène (trans)</i>	86 ppM	>99 %	1 ppM	100 ppM	S.O.
Dichloro-1,2 propane	80 ppM	>99 %	1 ppM	5 ppM	S.O.
1,1-Dichloro-2-propanone	7,2 ppM	99 %	0,1 ppM	S.O.	S.O.
Dichloro-1,3 propylène (<i>cis</i>)	79 ppM	>99 %	1 ppM	S.O.	S.O.
Dinosèbe	170 ppM	99 %	0,2 ppM	7 ppM	S.O.
Bromure d'éthylène	44 ppM	>99 %	0,02 ppM	0,05 ppM	S.O.
Heptachlore	250 ppM	>99 %	0,4 ppM	0,4 ppM	S.O.
Heptachlore époxyde	10,7 ppM	98 %	0,2 ppM	0,2 ppM	S.O.
Hexachlorobutadiène	44 ppM	>98 %	1 ppM	S.O.	S.O.
Hexachlorocyclopentadiène	60 ppM	>99 %	0,002 ppM	50 ppM	S.O.
Pentachlorophénol	96 ppM	>99 %	1 ppM	1 ppM	60 ppM ^a /≤30 ppM ^b
1,1,2,2-Tétrachloroéthane	81 ppM	>99 %	1 ppM	S.O.	S.O.
Acide tribromoacétique	42 ppM	>98 %	1 ppM	S.O.	S.O.
Trichloroacétonitrile	15 ppM	98 %	0,3 ppM	S.O.	S.O.
Trichloro-1,2,4 benzène	160 ppM	>99 %	0,5 ppM	70 ppM	S.O.
1,1,1-Trichloroéthane	84 ppM	95 %	4,6 ppM	200 ppM	S.O.
1,1,2-Trichloroéthane	150 ppM	>99 %	0,5 ppM	5 ppM	S.O.
2,4,5-PT (Silvex)	270 ppM	99 %	1,6 ppM	50 ppM	S.O.
1,1,1-trichloro-2-propanone	8,2 ppM	96 %	0,3 ppM	S.O.	S.O.
Xylènes	70 ppM	>99 %	1 ppM	10 ppM	≤300 ppM ^b

* Le chloroforme était utilisé comme produit chimique de substitution pour la réduction des composés organiques volatils (COV).

^b Objectif de Santé Canada en ce qui concerne l'odeur et le goût.
S.O. = Sans objet.

^a Concentration maximale acceptée (CMA) par Santé Canada.

Essais de rendement effectués par NSF International. Ce système a été testé conformément aux normes NSF/ANSI 42 et 53 pour la réduction des substances listées. La concentration de chacune des substances indiquées dans l'eau entrant dans le système a été réduite à une concentration inférieure ou égale à la limite autorisée dans l'eau quittant le système, conformément aux normes NSF/ANSI 42 et 53.

Essais effectués à 414 kPa (60 lb/po²) de pression avec un débit minimal de 2,19 L/min (0,58 gal/min).



Les essais ont été conduits dans des conditions standard en laboratoire. Les contaminants et autres substances éliminés ou réduits par ce système de traitement d'eau ne sont pas nécessairement présents dans l'eau de tous les utilisateurs. Le rendement du filtre peut varier selon la qualité de l'eau dans la région.

Le système de filtration sur robinet Brita® n'est pas destiné à purifier l'eau. Ne l'utilisez pas avec de l'eau qui n'est pas pure sur le plan microbiologique ou de qualité inconnue sans la désinfecter de façon adéquate avant ou après l'utilisation du système. Les personnes qui doivent boire une eau d'une certaine pureté microbiologique doivent suivre les conseils de leur médecin ou des autorités sanitaires locales en ce qui a trait à l'utilisation et à la consommation de l'eau du robinet et de l'eau Brita.

Caractéristiques du filtre à eau sur robinet Brita® Modèle SAFF-100 avec cartouche-filtre FR-200

Capacité : 378 litres (100 gallons)	Débit de service : 2,19 L/min (0,58 gal/min)	Pressions de fonctionnement (min./max.) : 138 kPa/689 kPa (20 lb/po ² /100 lb/po ²) (1,4 kg/cm ² /7,0 kg/cm ²)	Température de l'eau filtrée (min./max.) : 1 °C/38 °C (34 °F/100 °F)	Caractéristiques électriques : Aucune
---	--	--	--	---

Veillez vous reporter à la section pertinente du présent guide de l'utilisateur pour ce qui est de l'installation, du conditionnement, de l'utilisation et de l'entretien, ainsi que pour savoir comment fonctionne l'indicateur de changement de filtre. Il est essentiel que l'appareil soit entretenu conformément aux instructions du fabricant pour bien fonctionner. La durée de fonctionnement du filtre ne devrait pas excéder 378 L (100 gal). Si le débit diminue, remplacez le filtre plus tôt. Les cartouches-filtres de rechange (modèle FR-200) sont offertes en paquets de une, deux ou quatre à un prix de détail approximatif de 15 \$ US ou 18 \$ CAN l'unité.

<p>Le système de filtration d'eau sur robinet Brita® a été testé et certifié par NSF International conformément aux normes NSF/ANSI 42 et 53 pour la réduction des substances spécifiées dans la fiche de données sur le rendement.</p>	
<p>Le système de filtration d'eau sur robinet Brita® a été testé et certifié par la WQA conformément aux normes NSF/ANSI 42 et 53 pour la réduction des substances spécifiées dans la fiche de données sur le rendement.</p>	

Distribué aux É.-U. pour : Brita LP, 1221 Broadway, Oakland, CA 94612; 1 800 242-7482

Distribué au Canada par : Brita Canada Corporation, 150 Biscayne Crescent, Brampton, ON L6W 4V3; 1 800 387-6940

POUR LES ACHATS EFFECTUÉS EN IOWA : Le présent formulaire doit être signé et daté par l'acheteur et le vendeur avant l'exécution du présent contrat. Ce formulaire doit être conservé en dossier par le vendeur pendant un minimum de deux ans.

ACHETEUR :

VENDEUR :

Nom _____ Nom _____

Adresse _____ Adresse _____

_____ Numéro de téléphone _____

Signature _____ Signature _____

Date _____ Date _____

Garantie limitée de un an

Brita LP (Garant) garantit, pendant une période de un an à partir de la date d'achat (sauf la cartouche-filtre qui est garantie pendant une période de 30 jours), le filtre à eau sur robinet Brita® (SAFF-100) contre tout défaut de matériaux et de fabrication, à condition qu'il soit utilisé conformément aux instructions du guide de l'utilisateur. Si, pour quelque raison que ce soit, le produit s'avère défectueux dans l'année qui suit sa date d'achat, veuillez appeler le service à la clientèle Brita, au 1 800 24-BRITA (É.-U.) ou au 1 800 387-6940 (Canada), ou expédiez le produit à l'adresse indiquée ci-dessous pour qu'il soit réparé ou remplacé sans frais. Veuillez emballer le produit avec soin afin d'éviter les dommages pendant le transport.

La présente garantie vous confère des droits légaux spécifiques, ainsi que d'autres droits qui peuvent varier selon les régions.

Le Garant n'assume aucune responsabilité quant aux dommages indirects ou accessoires ni quant aux dommages résultant d'une mauvaise utilisation du produit, de l'utilisation d'un accessoire non autorisé ou de l'utilisation du produit avec un robinet défectueux. Certains États - ou provinces - n'autorisent pas l'exclusion ou la limitation des dommages indirects ou accessoires, de sorte que l'exclusion et la limitation ci-dessus peuvent ne pas s'appliquer dans votre cas.

Pour vous prévaloir du service après-vente pendant ou après la période de garantie, ou pour toute question sur l'utilisation de votre produit Brita, veuillez appeler le service à la clientèle de Brita, au 1 800 24-BRITA (É.-U.) ou au 1 800 387-6940 (Canada), du lundi au vendredi, entre 9 h et 17 h 30 (HNE).

Aux É.-U. : Brita
1221 Broadway
Oakland, CA, U.S.A.
94612-1888

Au Canada : Brita
150 Biscayne Crescent
Brampton, ON, Canada
L6W 4V3

Para un rendimiento óptimo lea todas las instrucciones cuidadosamente antes de colocar y usar el Sistema de Filtración Brita[®] para Grifos.

Estimado cliente:

Gracias por elegir Brita[®], la marca líder en filtración de agua doméstica en todo el mundo. Los sistemas de filtración de agua certificados de Brita transforman el agua potable común en agua más saludable y de muy buen sabor. Basta con que siga las instrucciones de este folleto para instalar fácilmente el Sistema de Filtración Brita[®] para Grifos (no se necesita ninguna herramienta). Para más información sobre Brita, visite nuestra página web en www.brita.com.

— Brita

Contenido

Componentes y características	Página 24
Instalación en cinco pasos simples	Página 24
Uso y cuidado del filtro	Página 26
Solución de problemas	Página 29
Hoja de datos de rendimiento	Página 30

Puede comunicarse con el servicio de atención al cliente de Brita llamando al 1-800-24-BRITA (EE. UU.) o al 1-800-387-6940 (Canadá).

COMPONENTES Y CARACTERÍSTICAS

Vista frontal

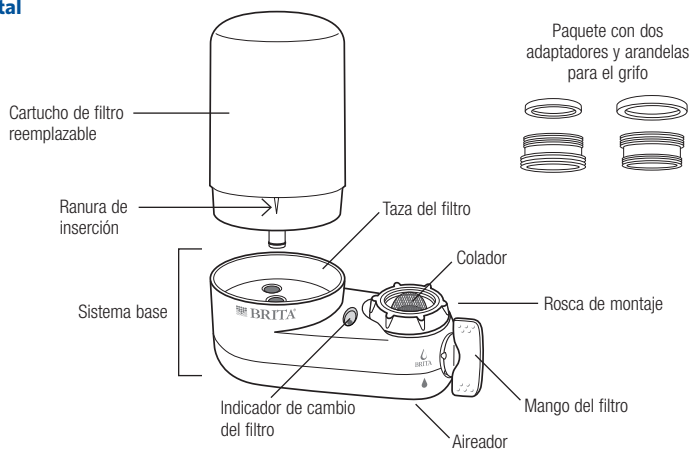

Vista posterior

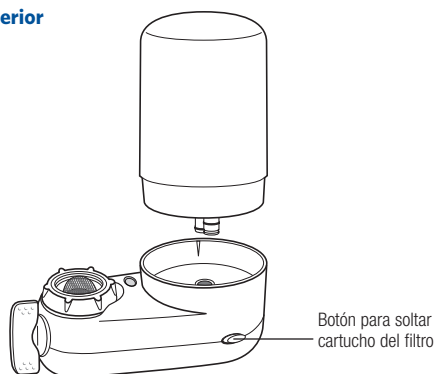

Si falta alguna pieza o necesita comunicarse con algún vendedor local, llame al servicio de atención al cliente de BRITA al 1-800-24-BRITA (EE. UU.) o al 1-800-387-6940 (Canadá).

INSTALACIÓN EN CINCO PASOS SIMPLES

Paso 1: Retire el aireador del grifo.

Desatornille el aireador (gírelo hacia la derecha) y retire las arandelas de goma (si hubiera alguna). Si estuviera atascado, use una toalla seca para tomar el aireador con más firmeza. Limpie el grifo y retire el óxido acumulado.

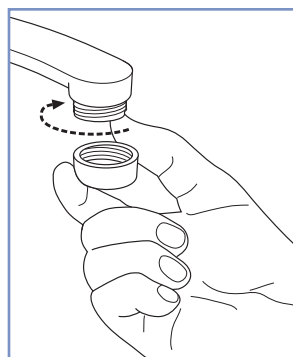

Paso 2: Determine si necesita usar un adaptador.

Si el grifo cuenta con roscas hacia afuera:

Probablemente no necesitará usar un adaptador. Intente conectar el sistema de filtración directamente al grifo. Si no calza, llame al servicio de atención al cliente de Brita al 1-800-24-BRITA (EE. UU.) o al 1-800-387-6940 (Canadá).

Siga con el paso 3.

Si el grifo cuenta con roscas hacia adentro:

Deberá usar uno de los adaptadores y las arandelas correspondientes incluidas en el paquete. Elija el adaptador y arandela que se ajusten al grifo. Si ninguno de los adaptadores encaja, llame al servicio de atención al cliente de Brita al 1-800-24-BRITA (EE. UU.) o al 1-800-387-6940 (Canadá).

Coloque la arandela en el extremo hueco del adaptador. Instale el adaptador girándolo hacia la izquierda. Apriételo hasta que quede ajustado. Si no puede apretarlo, coloque una moneda en la muesca ubicada en la parte inferior del adaptador y gire hasta que se ajuste. Cuidado: No use un alicate para afirmar el adaptador ya que podría dañar los hilos/rosca.

NOTA: El Sistema de Filtración Brita® para Grifos no se puede usar en grifos que vengan con un sistema rociador instalado.

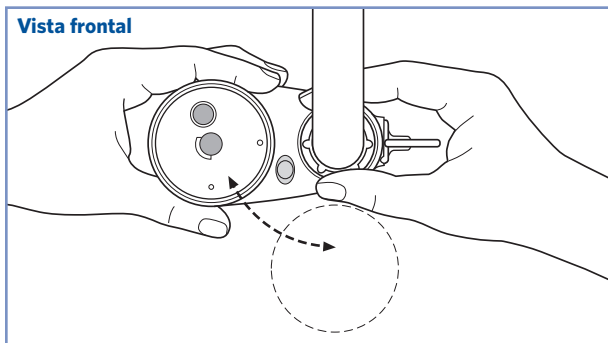
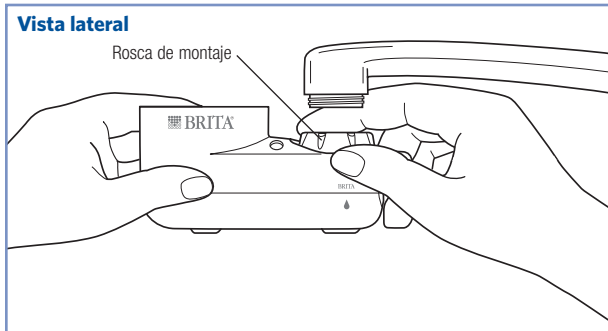
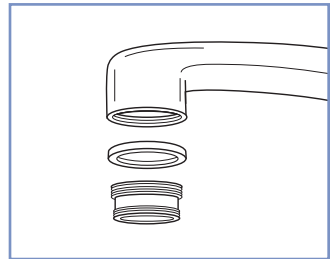
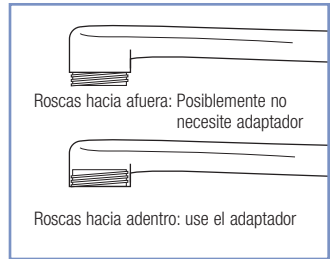

Paso 3: Conecte el sistema al grifo.

Coloque el sistema de modo que la taza del filtro esté en el lado izquierdo del grifo y el indicador de cambio del filtro esté frente a usted. Instale la rosca de montaje girándola y apriétela hasta que quede ajustada. **No use un alicate para apretar el adaptador. No apriete demasiado.**

Si tiene problemas para instalar el adaptador, gire la base al mismo tiempo que aprieta el adaptador.

PASO 4: Inserte el cartucho de filtro en la taza del filtro.

Sostenga la parte inferior del sistema de filtro con una mano. Alinee la ranura de inserción en la parte inferior del cartucho con el indicador de cambio del filtro en la parte frontal de la taza del filtro. Inserte el cartucho de filtro en la taza del filtro. Tire levemente del filtro hacia atrás, asegurándose de que haya encajado. No lo fuerce en la base. Al insertar el cartucho nuevo, el indicador de cambio del filtro se restablece y se activa.

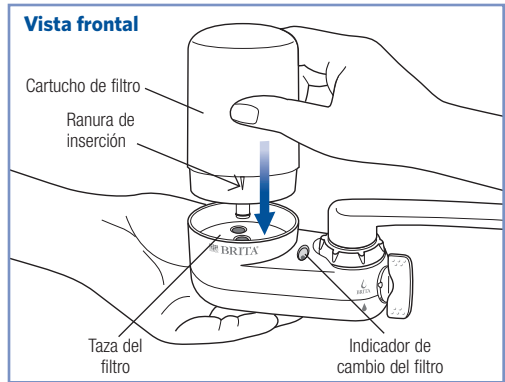

Paso 5: Haga correr agua por el filtro.

Mueva el selector en dirección a usted hacia el ajuste Brita® de agua filtrada: 

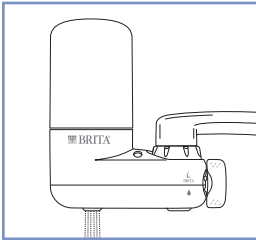

Abra el grifo y deje correr el agua unos 5 minutos para activar el filtro, eliminar cualquier sedimento de carbono y activar el filtro. Es normal que haya sedimento de carbono. Después del período de acondicionamiento de cinco minutos, el filtro comienza su ciclo de duración de 100 galones/378 litros de agua.

NOTA: Sólo use con agua fría. No use agua caliente (más de 100°F/38°C) con el filtro ya que podría dañarlo.

USO Y CUIDADO DEL FILTRO

El Sistema de Filtración Brita® para Grifos viene listo para usar.

Con sólo mover el selector a las siguientes posiciones podrá elegir entre agua filtrada y agua no filtrada.

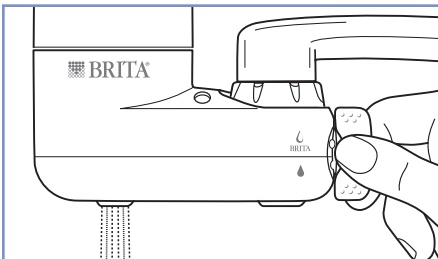

AGUA FILTRADA

Mueva el selector hacia la posición superior: 

El agua filtrada sólo se puede extraer de la entrada del filtro. El agua restante queda sin filtrar.

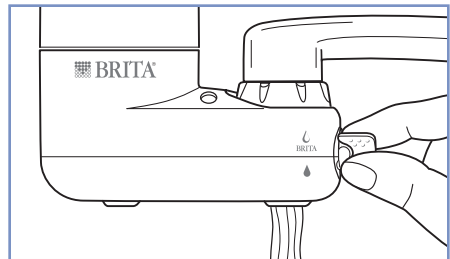

AGUA NO FILTRADA

Mueva el selector hacia la posición inferior: 

Tome el agua de la salida de agua no filtrada.

Indicador de cambio del filtro

Cambie el filtro en forma regular para tomar agua más saludable y de gran sabor continuamente.

El Sistema de Filtración Brita® para Grifos indica cuándo debe cambiar el filtro.

El indicador de cambio del filtro controla la duración del filtro y le indica cuándo cambiar el cartucho de filtro según la calidad promedio del agua y el agua filtrada usada por una familia promedio de cuatro miembros.

El indicador le mostrará que debe reemplazar el filtro después de que se hayan filtrado aproximadamente 100 galones/378 litros de agua. Cada vez que comience a filtrar agua, el indicador avanzará.

COLOR DE INDICADOR ESTADO DE FILTRO

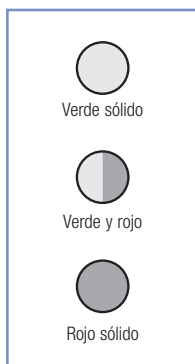

Filtro funcionando

Cuando se cambia el ajuste Brita® a agua filtrada, el indicador será de color verde, lo que indica que el filtro está funcionando.

Cambiar filtro pronto

Cuando se cambia el ajuste de Brita® a agua no filtrada, el indicador será de color rojo y verde cuando le queden dos semanas de uso al filtro o aproximadamente 20 galones/75 litros. El filtro está funcionando, pero ahora muestra el mensaje **Periodo de advertencia de cambio** indicando que será necesario cambiar el filtro pronto.

Cambiar filtro ahora

Cuando se cambia al ajuste de Brita® de agua filtrada, el indicador aparecerá en color rojo cuando el cartucho haya llegado al final de su duración y sea necesario cambiarlo.

Reemplazo del cartucho

El cambio del cartucho del filtro es fácil. Si mientras está filtrando agua se enciende el indicador rojo, significa que debe cambiar el cartucho. Cambiar el filtro rápidamente significa beber agua más saludable y de muy buen sabor. Los filtros de cambio del Sistema de Filtración Brita® para Grifos vienen en color blanco o cromo.

Para retirar el cartucho antiguo, cierre la llave del agua, presione el botón para soltar el cartucho que se encuentra en la parte posterior de la taza del filtro y tire del cartucho. Para insertar un nuevo cartucho, siga las indicaciones en el paso 4.

NOTA: No retire el cartucho a menos que desee cambiarlo. Una vez que el filtro está en **Periodo de advertencia de cambio**, al insertar un nuevo cartucho se restablece automáticamente el indicador de cambio del filtro. Sólo un cartucho de repuesto del Sistema de Filtración Brita® para Grifos cabe en el Sistema de Filtración Brita® para Grifos.

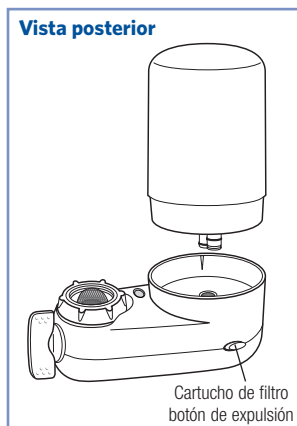

Cambio anticipado del filtro

Los filtros de repuesto del Sistema de Filtración Brita® para Grifos tienen una capa adicional para evitar la obstrucción prematura debido a acumulación de sedimento. Sin embargo, es posible que un alto contenido de sedimento en el agua potable pueda causar obstrucción prematura. Esto puede reducir el flujo de agua proveniente del sistema y requerir un cambio anticipado de filtro. Si por alguna razón usted necesita cambiar el filtro de manera anticipada (antes de que el indicador esté de color rojo), retire el cartucho antiguo (consulte las indicaciones para cambiar el cartucho del filtro) y esté preparado para insertar uno nuevo (paso 4).

Para seguridad, cuidado y uso óptimo

- El Sistema de Filtración Brita® para Grifos no se fabricó para purificar el agua. No utilice con agua que no sea microbiológicamente segura o de calidad desconocida sin la correcta desinfección antes o después del sistema. Las personas que necesitan agua con pureza microbiológica especial deben seguir los consejos del médico o de los funcionarios de salud locales sobre el uso y el consumo del agua potable y del agua Brita®.
- Tanto el sistema usado como su instalación deben ajustarse a las normas y leyes locales, del estado y de la jurisdicción.
- **Sólo use con agua fría. No use agua caliente (más de 100°F/38°C) con el filtro porque podría dañarlo.**
- **No presione el botón para soltar el cartucho mientras filtra agua.**
- Antes de usar un nuevo filtro, deje correr agua por el mismo por unos 5 segundos para así activar el filtro. Si el filtro no se usa por algunos días, deje correr el agua unos 30 segundos.
- Para un rendimiento óptimo y agua filtrada de la mejor calidad, **cambie el cartucho lo antes posible después de que se encienda el indicador de reemplazo del filtro.**
- Limpie el exterior del Sistema de Filtración Brita® para Grifos con una esponja o paño suave húmedos. Puede usar detergente para vajilla suave. No use limpiadores abrasivos ni fibra esponjas para limpiar el producto. **NO coloque ninguna pieza del sistema de filtración en el lavaplatos.**
- **Sólo extraiga agua filtrada que pase por la entrada del filtro. El resto queda sin filtrar.**
- No utilice el Sistema de Filtración Brita® para Grifos si la temperatura del agua es mayor a 170°F/77°C. El agua muy caliente dañará el sistema. (Si bien, la mayoría de los calentadores de agua nuevos vienen ya ajustados para 120°F/49°C, las temperaturas pueden variar de un hogar a otro. Si piensa que la temperatura del agua de su hogar es de más de 170°F/77°C, revise el ajuste en el calentador de agua.)

SOLUCIÓN DE PROBLEMAS

No puede conectar el sistema de filtración al grifo.	Consulte el paso 2 de la sección Instalación en 5 pasos simples para ver si debe usar un adaptador. Compruebe que haya insertado correctamente el adaptador y la arandela que corresponda.
Los adaptadores que vienen con el sistema de filtración no sirven para su grifo.	Llame al servicio de atención al cliente de Brita al 1-800-24-BRITA (EE. UU.) o al 1-800-387-6940 (Canadá).
Hay una pérdida de agua a través de la conexión del sistema con el grifo.	Compruebe que haya colocado la arandela entre el grifo y el adaptador. Compruebe que la rosca de montaje esté bien ajustada y que los hilos estén alineados con los del grifo o del adaptador. Sólo se filtra agua que pasa por el filtro. El resto queda sin filtrar.
Hay una pérdida de agua a través del sistema de filtración.	Asegúrese de que el cartucho esté bien instalado. Es posible que el agua que se pierde no esté filtrada. Sólo se filtra agua que pasa por el filtro. El resto queda sin filtrar.
El flujo de agua filtrada es lento.	Desinstale el sistema de filtración y retire los sedimentos que se hayan acumulado en la rosca de montaje. Si el flujo de agua sigue siendo lento, cambie el cartucho. Si bien los filtros de cambio del Sistema de Filtración Brita® para Grifos pueden tener una capa adicional para reducir la acumulación de sedimento, el alto contenido de sedimento en el agua puede causar que el sistema se obstruya de manera prematura antes de la duración normal del filtro. La acumulación de sedimentos significa que el Sistema de Filtración Brita® para Grifos está retirando sedimentos del agua potable. Consulte la sección de cambio anticipado del filtro en la página 28.
El indicador de cambio del filtro no se restablece al insertar un nuevo cartucho	Retire el filtro de la base y presione el pasador metálico unas cuantas veces hasta que la ventana del indicador esté completamente verde. Luego reinserte el filtro.

HOJA DE DATOS DE RENDIMIENTO

AVISO IMPORTANTE: Lea esta hoja de datos de rendimiento y compare la capacidad de esta unidad con sus necesidades reales para el tratamiento de agua. Se recomienda que someta el agua a pruebas para determinar sus necesidades, antes de comprar una unidad de tratamiento.

SISTEMA DE FILTRACIÓN BRITA® PARA GRIFOS

MODELO SAFF-100 CON FILTRO FR-200

SUSTANCIA	REDUCCIÓN						Nivel de la EPA (EE. UU.)*/ Máxima concentración del producto en el agua permitida por la NSF	PAUTAS DE HEALTH CANADA	PARÁMETROS DE LA PRUEBA		
	Promedio del flujo de entrada del agua		Salida de agua por el filtro		Porcentaje de reducción				Alcalinidad (ppm CaCO ₃)	Temp. (°C)	pH
	Actual	Objetivo de la NSF	Promedio	Máximo	Promedio	Mínimo					
Norma 53 NSF/ANSI – Efectos sobre la salud											
Asbesto	90 ^a	10–100 ^a	<0,17 ^a	<0,17 ^a	>99%	>99%	7/99% ^b	N.A.	N.A.	19	7,4
Plomo	150 ppb	150±15 ppb	<1 ppb	<1 ppb	>99,3%	>99,3%	15 ppb ^d /10 ppb	10 ppb ^d	18	21	6,5
Plomo	150 ppb	150±15 ppb	<1 ppb	<1 ppb	>99,3%	>99,3%	15 ppb ^d /10 ppb	10 ppb ^d	100	20	8,4
Alacloro	40 ppb	40±4 ppb	<1 ppb	<1 ppb	>97,5%	>97,5%	2 ppb	N.A.	N.A.	20	7,2
Atrazina	10 ppb	9±0,9 ppb	<0,5 ppb	<0,5 ppb	>95%	>95%	3 ppb	5 ppb ^d	N.A.	21	7,4
Benceno	15 ppb	15±1,5 ppb	<0,5 ppb	<0,5 ppb	>96,6%	>96,6%	5 ppb	5 ppb ^d	N.A.	21	7,6
Carbofurano	77 ppb	80±8 ppb	<1 ppb	<1 ppb	>98,7%	>98,7%	40 ppb	90 ppb ^d	N.A.	20	7,4
Tetracloruro de carbono	14 ppb	15±1,5 ppb	<0,5 ppb	<0,5 ppb	>96,5%	>96,5%	5 ppb	2 ppb ^d	N.A.	20	7,4
Clordano	42 ppb	40±4 ppb	0,4 ppb	2,0 ppb	98,9%	95,2%	2 ppb	N.A.	N.A.	20	7,3
Clorobenceno	2,0 ppm	2,0±0,2 ppm	0,002 ppm	0,019 ppm	99,9%	99%	0,1 ppm	0,08 ppm ^d	N.A.	20	7,3
o-diclorobenceno	1,8 ppm	1,8±0,18 ppm	<0,0005 ppm	<0,0005 ppm	>99,9%	>99,9%	0,6 ppm	0,2 ppm ^d	N.A.	21	7,4
2,4-D	210 ppb	210±21 ppb	0,1 ppb	0,2 ppb	99,9%	99,9%	70 ppb	100 ppb ^d	N.A.	20	7,4
Endrina	6,6 ppb	6±0,6 ppb	<0,2 ppb	<0,2 ppb	>97%	>97%	2 ppb	N.A.	N.A.	21	7,6
Etilbenceno	2,2 ppm	2,1±0,21 ppm	0,0007 ppm	0,0031 ppm	99,9%	99,8%	0,7 ppm	≤0,0024 ppm ^e	N.A.	21	7,4
Lindano	2,0 ppb	2±0,2 ppb	<0,02 ppb	<0,02 ppb	>99%	>99%	0,2 ppb	N.A.	N.A.	20	7,4
Metoxicloro	120 ppb	120±12 ppb	0,4 ppb	0,7 ppb	99,7%	99,3%	40 ppb	N.A.	N.A.	22	7,4
Simazina	11 ppb	12±1,2 ppb	1,4 ppb	4 ppb	87%	63%	4 ppb	10 ppb ^d	N.A.	20	7,6
Estireno	1,9 ppm	2,0±0,2 ppm	<0,0005 ppm	<0,0005 ppm	>99,9%	>99,9%	0,1 ppm	N.A.	N.A.	20	7,2
Tetracloroetileno	16 ppb	15±1,5 ppb	<0,5 ppb	<0,5 ppb	>96,9%	>96,4%	5 ppb	30 ppb ^d	N.A.	20	7,4
Tolueno	3,1 ppm	3,0±0,3 ppm	<0,0005 ppm	<0,0005 ppm	>99,9%	>99,9%	1 ppm	≤0,024 ppm ^e	N.A.	20	7,2
Toxafeno	16 ppb	15±1,5 ppb	<1 ppb	<1 ppb	>93,6%	>93,6%	3 ppb	N.A.	N.A.	20	7,3
Tricloroetileno	320 ppb	300±30 ppb	<0,5 ppb	<0,5 ppb	>99,8%	>99,8%	5 ppb	5 ppb ^d	N.A.	21	7,4
THHM	390 ppb	450±90 ppb	4,6 ppb	22 ppb	98,7%	94,3%	80 ppb	100 ppb	N.A.	21	7,5
Compuestos orgánicos volátiles (COV)	290 ppb	300±30 ppb	0,6 ppb	1,3 ppb	99,7%	99,5%	N.A.	N.A.	N.A.	20	7,3
Norma 42 NSF/ANSI – Efectos estéticos											
Cloro sabor y olor	2,0 ppm	2,0±0,2 ppm	0,05 ppm	0,05 ppm	97,5%	97,4%	N.A./50% ^b	N.A.	N.A.	20	7,4
Particulado (Clase I, 0,5–1,0 µm)	8.700.000 ^f	≥10.000 ^f	21.000 ^f	27.000 ^f	99,7%	99,6%	N.A./85% ^b	N.A.	N.A.	20	7,3

* Los niveles de EPA de EE. UU. son los niveles de contaminación máxima y son los mismos que los niveles máximos permitidos por la NSF, a menos que se indique lo contrario.

^a Medidas en millones de fibras/L; fibras con longitudes mayores que 10 µm.

^b Porcentaje de reducción mínimo requerido por la NSF.

^c Nivel de Acción de la EPA de EE. UU. por técnica de tratamiento.

^d Concentración máxima aceptable (MAC) de Health Canada.

^e Objetivo estético (AO) de Health Canada.

^f Medidas de particulado en partículas/mL. N.A. = No aplicable.

Norma NSF/ANSI 53 – Efectos sobre la salud – Compuestos orgánicos volátiles (COV) incluidos por pruebas sustitutas*

SUSTANCIA	Concentración de flujo de entrada	Porcentaje de reducción	Máxima concentración del producto en el agua permitida por la NSF	Nivel EPA EE. UU.	Pauta de Health Canada
Bromocloroacetnitrilo	22 ppb	98%	0,5 ppb	N.A.	N.A.
Cloropicrina	15 ppb	99%	0,2 ppb	N.A.	N.A.
Dibromoacetnitrilo	24 ppb	98%	0,6 ppb	N.A.	N.A.
Dibromocloropropano	52 ppb	>99%	0,02 ppb	0,2 ppb	N.A.
Dicloroacetnitrilo	9,6 ppb	98%	0,2 ppb	N.A.	N.A.
<i>p</i> -Diclorobenceno	40 ppb	>98%	1 ppb	75 ppb	5 ppb ^a /≤1 ppb ^b
1,2-dicloroetano	88 ppb	95%	4,8 ppb	5 ppb	5 ppb ^a
1,1-dicloroetileno	83 ppb	>99%	1 ppb	7 ppb	14 ppb ^a
<i>cis</i> -1,2-dicloroetileno	170 ppb	>99%	0,5 ppb	70 ppb	N.A.
<i>trans</i> -1,2-dicloroetileno	86 ppb	>99%	1 ppb	100 ppb	N.A.
1,2-dicloropropano	80 ppb	>99%	1 ppb	5 ppb	N.A.
1,1 dicloro-2-propanono	7,2 ppb	99%	0,1 ppb	N.A.	N.A.
<i>cis</i> -1,3-dicloropropileno	79 ppb	>99%	1 ppb	N.A.	N.A.
Dinoseb	170 ppb	99%	0,2 ppb	7 ppb	N.A.
Dibromo etileno	44 ppb	>99%	0,02 ppb	0,05 ppb	N.A.
Heptacloro	250 ppb	>99%	0,4 ppb	0,4 ppb	N.A.
Epóxido de heptacloro	10,7 ppb	98%	0,2 ppb	0,2 ppb	N.A.
Hexaclorobutadieno	44 ppb	>98%	1 ppb	N.A.	N.A.
Hexaclorociclopentadieno	60 ppb	>99%	0,002 ppb	50 ppb	N.A.
Pentaclorofenol	96 ppb	>99%	1 ppb	1 ppb	60 ppb ^a /≤30 ppb ^b
1,1,2,2-tetracloroetano	81 ppb	>99%	1 ppb	N.A.	N.A.
Ácido tribromoacético	42 ppb	>98%	1 ppb	N.A.	N.A.
Tricloroacetnitrilo	15 ppb	98%	0,3 ppb	N.A.	N.A.
1,2,4-triclorobenceno	160 ppb	>99%	0,5 ppb	70 ppb	N.A.
1,1,1-tricloroetano	84 ppb	95%	4,6 ppb	200 ppb	N.A.
1,1,2-tricloroetano	150 ppb	>99%	0,5 ppb	5 ppb	N.A.
2,4,5-TP (Silvex)	270 ppb	99%	1,6 ppb	50 ppb	N.A.
1,1 tricloro-2-propanono	8,2 ppb	96%	0,3 ppb	N.A.	N.A.
Xilenos	70 ppb	>99%	1 ppb	10 ppm	≤300 ppb ^b

* Se usó cloroformo como sustancia química sustituta para las declaraciones de reducción de COV.

^a Concentración máxima aceptable (MAC – sigla en inglés) de Health Canada.

^b Objetivo estético (AO – sigla en inglés) de Health Canada.
N.A. = No aplicable.

Prueba de rendimiento realizada por NSF International. Este sistema se ha probado según las normas NSF/ANSI N° 42 y 53 para la reducción de las sustancias que aparecen en la lista. La concentración de cada una de las sustancias indicadas en el agua que entró al sistema se redujo a una concentración menor o igual al límite permitido para el agua que sale del sistema, según lo especificado en las normas NSF/ANSI N° 42 y 53.

El sistema fue probado a 60 psig (414 kPa) utilizando un flujo mínimo de 0,58 gpm (2,19 L/min).

Las pruebas se realizaron bajo condiciones normales de laboratorio. Los contaminantes y demás sustancias dañinas que se eliminen o reduzcan con este sistema de tratamiento de agua no necesariamente se encuentran presentes en el agua disponible a todos los usuarios. El rendimiento del filtro puede variar según las condiciones del agua.

El Sistema de Filtración Brita® para Grifos no se fabricó para purificar el agua. No lo utilice con agua que no sea microbiológicamente segura o de calidad desconocida sin la correcta desinfección antes o después del sistema. Las personas que necesitan agua con un nivel de pureza microbiológica especial deben seguir los consejos de su médico o de los funcionarios de salud locales sobre el uso y el consumo del agua potable y del agua Brita.

Especificaciones del Sistema de Filtración Brita® para Grifos: Modelo SAFF-100 con filtro FR-200

Capacidad: 100 galones (378 litros)	Flujo del agua: 0,58 gpm (2,19 L/min)	Presión de funcionamiento (min./max.): 20 psig/100 psig (138 kPa/689 kPa) (1,4 kg/cm ² /7,0 kg/cm ²)	Agua filtrada Temperatura (min./max.): 34°F/100°F (1°C/38°C)	Requisitos de electricidad: Ninguno
---	---	---	--	---

Consulte la guía del usuario para los requisitos para una correcta instalación, mantenimiento, uso y cuidado, y para ver información sobre el funcionamiento del indicador de cambio del filtro. Es fundamental seguir las instrucciones del fabricante para el mantenimiento del sistema para que el filtro funcione correctamente. La duración del filtro no debe exceder los 100 galones. Si observa una disminución del flujo de agua, cambie el filtro. Los filtros de repuesto (modelo FR-200) están disponibles en paquetes individuales o de dos y cuatro unidades a un precio aproximado de \$15 (CAN\$18) por filtro.

El Sistema de Filtración para Brita® Grifos ha sido probado y certificado por la NSF International según las normas NSF/ANSI 42 y 53 para la reducción de las quejas especificadas en la Hoja de datos de rendimiento.



El Sistema de Filtración Brita® para Grifos ha sido probado y certificado por la WQA según las normas NSF/ANSI 42 y 53 para la reducción de las quejas especificadas en la Hoja de datos de rendimiento.



Distribuido en EE. UU. para: Brita LP, 1221 Broadway, Oakland, CA 94612 1-800-242-7482

Distribuido en Canadá por: Brita Canada Corporation, 150 Biscayne Crescent, Brampton, ON L6W 4V3 1-800-387-6940

PARA COMPRAS HECHAS EN IOWA: Este formulario debe estar firmado y fechado por el comprador y el vendedor antes de consumir esta venta. El vendedor deberá archivar este formulario por un mínimo de 2 años.

COMPRADOR:

VENDEDOR:

Nombre	Nombre
Dirección	Dirección
	Número de teléfono
Firma	Firma
Fecha	Fecha

Garantía limitada de un año

Brita LP (en adelante, el "Garante") garantiza el Sistema de Filtración Brita® para Grifos (SAFF-100) por un año a partir de la fecha de compra del producto (salvo en el caso de filtros, los cuales están garantizados por 30 días) ante todo defecto en los materiales y fabricación siempre y cuando se utilice conforme a lo indicado en la correspondiente Guía del usuario. Si por cualquier motivo el producto presentase defectos dentro del año cubierto por la garantía, comuníquese con el servicio de atención al cliente de Brita, llamando al 1-800-24-BRITA (EE. UU.) o al 1-800-387-6940 (Canadá), o simplemente envíe la unidad a la dirección a continuación para que sea reparada o reemplazada sin cargo alguno. Embale la unidad cuidadosamente para evitar que se dañe durante el envío.

La presente garantía le brinda derechos legales específicos. Es posible que cuente con otros derechos dependiendo del estado donde resida.

El Garante no asume responsabilidad alguna por daños indirectos o secundarios, daños producto del uso indebido del producto o por el uso de accesorios no autorizados, o daños provocados por la instalación del sistema de filtrado en grifos defectuosos. En algunos estados no se permite la exclusión o limitación de responsabilidad debido a daños indirectos o secundarios; por lo tanto, es posible que la limitación o exclusión anterior no rija en su caso.

En caso de que deba reparar el sistema durante o después del período cubierto por la garantía, o en caso de que tenga preguntas sobre cómo usar el producto Brita, llame al servicio de atención al cliente de Brita al 1-800-24-BRITA (EE. UU.) o al 1-800-387-6940 (Canadá) de lunes a viernes, de 09:00 a 17:30, hora del este.

En los EE. UU.: Brita
1221 Broadway
Oakland, CA, EE. UU.
94612-1888

En Canadá: Brita
150 Biscayne Crescent
Brampton, ON, Canadá
L6W 4V3

