

HAMPTON BAY®

Item #1005 698 176

Model #62805

Use and Care Guide

Solar LED Deck Light

PACKAGE CONTENTS



A - Top cover x 4



B - AAA 1.2V 900mAh Ni-Mh rechargeable battery (pre-installed) x 4

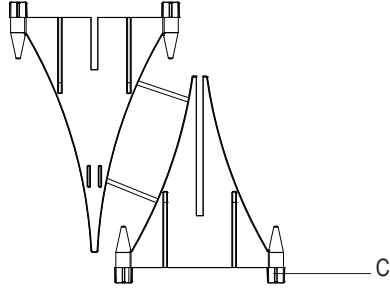

C - Stake x 4

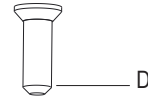

D - Screw x 8



E - Anchor x 8

PLANNING FOR A SUCCESSFUL ASSEMBLY

Read all instructions before assembly and installation.

Inspect each part for defects that may have occurred during shipping.

Keep your receipt and these instructions for proof of purchase.

CHOOSING THE RIGHT LOCATION

Install your solar light in a location with full, direct sunlight. Do not install in shaded areas as these areas will not allow the batteries to fully charge and will reduce the nighttime operating hours for your light. Ensure that the installation location is away from other nighttime light sources such as street or porch lamps. These light sources may prevent your solar light from automatically turning on.

HOW SOLAR WORKS

The solar light has a solar panel that converts sunlight into electricity. During the day, the converted electricity is stored in the rechargeable batteries. At night, the solar light is powered by the batteries using the electricity stored during the day. The operating time depends on geographical location, daily weather conditions, and season. For optimal performance during the evening, allow the batteries to charge for 6 to 7 hours in direct sunlight.

Assembly and Installation

1 Preparing for installation



NOTE: The solar panel will turn the light on automatically at dusk.

- Push the power button on the bottom of the light body (A) to turn the light on. Check that the light is on by covering the solar panel with your hand to simulate darkness.
- Cut the connector between the stakes (C).
- Insert the two stakes into each other's slot.
- Firmly insert the posts of the assembled stake into the holes on the bottom of the light body.

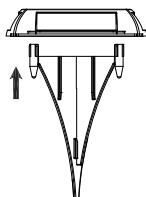
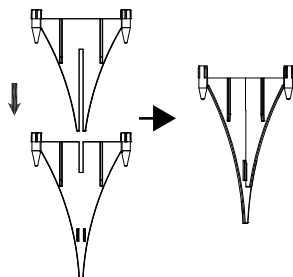
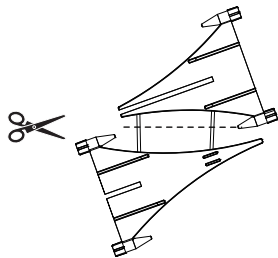
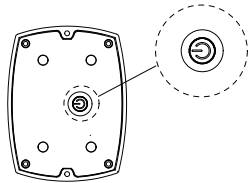

2 Installation options



NOTE: Do not use a hammer. If the ground is hard, use water to soften it or a trowel to loosen the soil.

2a Ground Installation

- Push the assembly firmly into the ground.

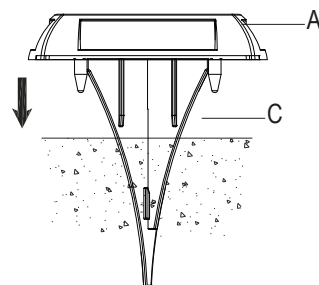

2b Deck or rail mount



NOTE: Screw anchors (E) are included for extra support. The included screws are designed to screw easily into wood. If you would like a more permanent or secure hold, install the anchors prior to attaching the light to the surface.

- Attach the light body on the deck (without the stakes) with screws provided (D).

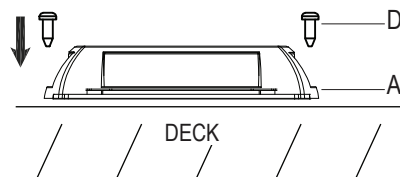

Maintenance

Replacing the battery



CAUTION: When replacing the battery, use one (1) 900 mAh NiMH AAA 1.2V rechargeable battery.



IMPORTANT: Dispose of the batteries in accordance with local, state, and federal regulations.



NOTE: For best performance, replace with a rechargeable 1.2V AAA NiMH battery of 900 mAh or greater every 3 years or when performance diminishes.

- Remove and save the 4 screws at the bottom of the light body (A), and remove the top cover.
- Replace the old battery with a fresh new one (1) AAA 1.2V 900 mAh NI-MH rechargeable battery.
- Re-attach the top cover using the 4 screws that were removed in first step.

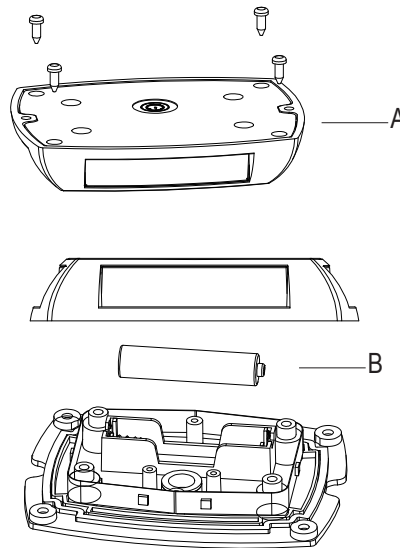

Charging the battery

- For optimum performance, it is best to install the solar light in full sunlight and let it charge for 10-12 hours.
- Allow the light to run at least 8-12 entire charging and discharging cycles to reach the maximum capacity of the battery.

Winter tips

- Keep debris and snow off the solar panel to allow the battery to recharge. If lights have been covered by snow for a long time, allow the battery to recharge in full, direct sunlight for at least 10-12 hours so it can maintain maximum capacity.

Troubleshooting

Problem	Solution
The nightly runtime for the lights is shorter.	<ul style="list-style-type: none">□ The battery is not adequately charged. Locate the solar light in an area where it can receive the maximum amount of full, direct sunlight every day.□ The battery is reaching the end of its useful life. Replace the old battery with a new battery.
The lights do not turn on in the evening.	<ul style="list-style-type: none">□ The solar panel is installed close to other light sources. Relocate the solar panel or eliminate the other light sources.

Care & Cleaning

- Clean the solar panel with a damp cloth. Do not use any chemicals or abrasives.

Warranty

The manufacturer warrants this product to be free for two (2) years against any defects that are due to faulty materials or workmanship. This warranty applies only to the original consumer and only to products used in normal use and service. If this product is found to be defective, the manufacturer's only obligation, and your exclusive remedy, is the repair or replacement of the product at the manufacturer's discretion, provided that the product has not been damaged through misuse, abuse, accident, modifications, alterations, neglect or mishandling. This warranty shall not apply to any product that is found to have been improperly installed, set up, or used in any way not in accordance with the instructions supplied with the product. This warranty shall not apply to a failure of the product as a result of an accident, misuse, abuse, negligence, alteration, or faulty installation or any other failure not relating to faulty workmanship. This warranty shall not apply to the finish on any portion of the product, such as surface and/or weathering, as this is considered normal wear and tear. The manufacturer does not warrant and specifically disclaims any warranty, whether expressed or implied, or fitness for a particular purpose, other than the warranty contained herein. The manufacturer specifically disclaims any liability and shall not be liable for any consequential or incidental loss or damage, including any labor/expense costs involved in the replacement or repair of said product.

Contact the Customer Service Team at 1-855-HD-HAMPTON or visit www.HamptonBay.com.

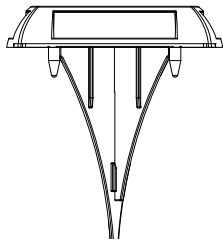

HAMPTON BAY®

Artículo #1005 698 176

Modelo núm.62805

Guía de uso y cuidado

Lámpara LED para terraza

CONTENIDO DEL PAQUETE



A - Cubierta superior x 4



B - Batería recargable AAA de Ni-MH de 1.2 V y 900 mAh x 4

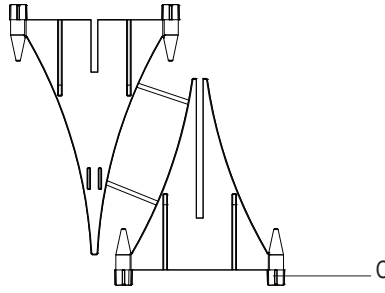

C - Estaca x 4

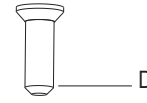

D - Tornillo x 8

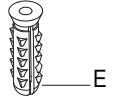

E - Ancla de pared x 8

PLANIFICACIÓN DEL ENSAMBLAJE EXITOSO

Lee todas las instrucciones antes de ensamblar e instalar.

Verifica que ninguna de las piezas haya sufrido daños durante el envío.

Conservar el recibo y estas instrucciones como prueba de compra.

ELECCIÓN DE LA UBICACIÓN ADECUADA

Instalar la lámpara solar en un lugar donde reciba la luz del sol plena y directa. No instalar en áreas sombreadas, pues las baterías no se cargarán completamente y se reducirán las horas de funcionamiento de la lámpara por la noche. Asegurar que el lugar de instalación quede lejos de otras fuentes de luz nocturna, como luces públicas o de porche. Estas fuentes de luz pudieran impedir que la lámpara solar se encienda automáticamente.

CÓMO FUNCIONA LA LÁMPARA SOLAR

Esta lámpara tiene un panel solar que convierte la luz del sol en electricidad. Durante el día, la electricidad así convertida se almacena en las baterías recargables. Por la noche, la lámpara solar usa la electricidad que las baterías almacenaron durante el día. El tiempo de funcionamiento depende de la ubicación geográfica, la temporada y las condiciones climáticas del día. Para un rendimiento óptimo durante la noche, permitir que las baterías se carguen de 6 a 7 horas a la luz solar directa.

Ensamblaje e instalación

1 Cómo prepararse para la instalación



NOTE: El panel solar encenderá la luz automáticamente al anochecer.

- Presione el botón de encendido en la parte inferior del cuerpo de la luz (A) para encender la luz. Compruebe que la luz esté encendida cubriendo el panel solar con la mano para simular la oscuridad.

- Corta el conector entre las estacas.

- Inserta cada una de las dos estacas en la ranura de la otra.

- Inserte firmemente los postes de la estaca ensamblada en los orificios en la parte inferior del cuerpo de luz.

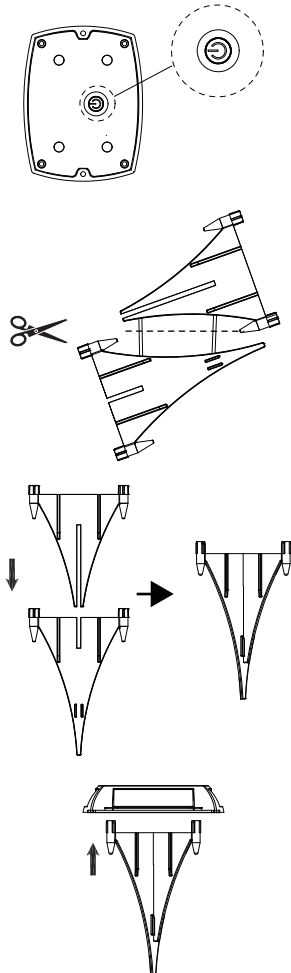

2 Opciones de instalación



NOTA: No uses un martillo. Si el suelo está duro, usa agua para ablandarlo o una espátula para aflojar la tierra.

2a. Instalación en tierra

- Entierra con firmeza el ensamblaje.

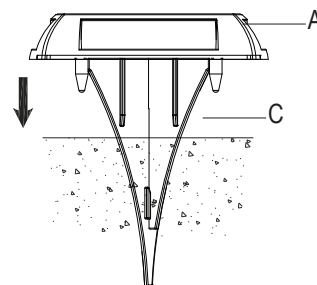

2b. Montaje en terraza o riel



NOTA: Se incluyen anclajes de tornillo (E) para soporte adicional. Los tornillos incluidos están diseñados para atornillarse fácilmente en madera. Si desea una retención más permanente o seguro, instalar los anclajes antes de fijar la luz a la superficie.

- Fija el cuerpo de la lámpara en la terraza (sin las estacas) con los tornillos provistos (D).

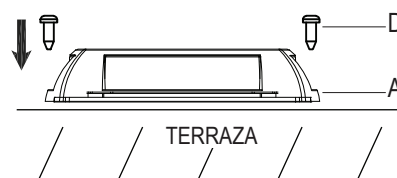

Mantenimiento

Cómo reemplazar la batería



PRECAUCIÓN: Al reemplazar la batería, usa una (1) batería recargable AAA de Ni-MH de 1.2 V y 900 mAh.



IMPORTANTE: Desechar las baterías de acuerdo con las regulaciones locales, estatales y federales.



NOTA: Para un mejor funcionamiento, reemplaza con una batería recargable AAA de NiMH de 1.2 V de 900 mAh cada 3 años o cuando el rendimiento disminuya.

- Retira y guarda los 4 tornillos en la parte inferior del cuerpo de la lámpara (A), y quita la cubierta superior.
- Reemplaza la batería vieja por una nueva recargable AAA de NiMH de 1.2 V y 900 mAh.
- Vuelve a instalar la cubierta superior usando los 4 tornillos que retiraste en el primer paso.

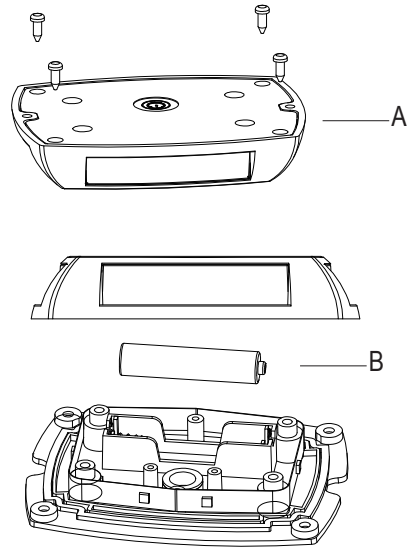

Cómo cargar la batería

- Para el óptimo funcionamiento es mejor instalar la lámpara solar a pleno sol y dejarla cargar de 10 a 12 horas.
- Dejar que la luz funcione en ciclos completos de carga y descarga de al menos 8-12 horas para alcanzar el máximo de capacidad de la batería.

Consejos para el invierno

- Eliminar los desechos y la nieve del panel solar para permitir que la batería se recargue. Si la nieve ha cubierto las luces durante mucho tiempo, dejar que la batería se recargue con luz solar plena y directa por al menos 10-12 horas, a fin de que pueda mantener su máxima capacidad.

Solución de problemas

Problema	Solución
Las luces funcionan por menos tiempo.	<ul style="list-style-type: none">□ La batería no está debidamente cargada. Asegurar que el producto esté colocado en una zona donde pueda recibir todos los días la cantidad máxima de luz solar plena y directa.□ La batería está llegando al final de su vida útil. Reemplazar la batería vieja por una nueva.
Las luces no encienden al anochecer.	<ul style="list-style-type: none">□ El panel solar está instalado cerca de otras fuentes de luz. Cambiar la ubicación del panel solar o desactivar las otras fuentes de luz.

Cuidado y limpieza

- Limpiar el panel solar con un paño húmedo. No usar ningún producto químico ni abrasivo.

Garantía

El fabricante garantiza que este producto no presentará defectos materiales ni de fabricación por dos (2) años. Esta garantía es válida sólo para el consumidor original y cubre ya sólo productos en uso y servicio normales. Si se detecta algún defecto en este producto, la única obligación y solución exclusiva del fabricante será, a su entera discreción, repararlo o reponerlo, siempre que el producto no haya sido dañado por mal uso, abuso, accidente, modificaciones, alteraciones, negligencia o manejo indebido. Esta garantía no cubre ningún producto mal instalado, configurado o usado de algún modo no acorde con las instrucciones adjuntas. Esta garantía no cubre fallas del producto como resultado de accidente, mal uso, abuso, negligencia, modificaciones o instalación defectuosa, ni cualquier otra falla no relacionada con defectos de fabricación. Esta garantía no se aplica al acabado de ninguna parte del producto, como la superficie, ni al deterioro por condiciones ambientales, que se considera desgaste normal. El fabricante no garantiza y rechaza específicamente cualquier garantía, explícita o implícita, o de idoneidad del producto para determinado propósito, que no sea la garantía indicada aquí. El fabricante rechaza específicamente cualquier obligación y no será responsable por ninguna pérdida o daño directo o indirecto, incluyendo cualquier costo de mano de obra y los gastos por reposición o reparación del producto.

Comunicarse con el equipo de servicio al cliente por el teléfono 1-855-HD-HAMPTON o visitar www.HamptonBay.com.