

OPERATOR'S MANUAL

Leaf Collection System

Record Product Information

Before setting up and operating your new equipment, please locate the model plate and record the information in the area provided to the right. You can locate the model number and serial number which can be found on a white label on the outside of the carton. The model plate contains the unit's model and serial numbers. This information will be necessary should you seek technical support via our web site, Customer Support Department or with a local authorized service dealer.

MODEL NUMBER

--	--	--	--	--	--	--	--	--	--	--	--

SERIAL NUMBER

--	--	--	--	--	--	--	--	--	--	--	--

Table of Contents

<i>Safe Operations Practices</i>	2	<i>Español</i>	11
<i>Contents of Carton</i>	5	<i>Français</i>	21
<i>Assembly & Installation</i>	7	<i>Warranty</i>	<i>See Separate Supplement</i>
<i>Operation</i>	10		

⚠ WARNING

Read and follow all safety rules and instructions in this manual before attempting to operate this attachment. Failure to comply with these instructions may result in personal injury.

⚠ WARNING

California Proposition 65

Engine Exhaust, some of its constituents, and certain vehicle components contain or emit chemicals known to the State of California to cause cancer and birth defects.

NOTE: This Operator's Manual covers several models. Features may vary by model. Not all features in this manual are applicable to all models and the model depicted may differ from yours.



SAFE OPERATIONS PRACTICES

▲ WARNING

▲ This symbol points out important safety instructions which, if not followed, could endanger the personal safety and/or property of yourself and others. Read and follow all instructions in this manual before attempting to operate this attachment. Failure to comply with these instructions may result in personal injury. When you see this symbol. **HEED ITS WARNING!**

▲ DANGER

This attachment was built to be operated according to the safe operation practices in this manual. Carelessness or error on the part of the operator can result in serious injury. Mowers are capable of amputating hands and feet and throwing objects. Failure to observe the following safety instructions, as well as the safety instructions provided with your mower, could result in serious injury or death.

General Operation

1. Read, understand and follow all instructions on your equipment and in their manuals before attempting to assemble and operate. Keep this manual in a safe place for future and regular reference and for ordering replacement parts.
2. To help avoid blade contact or a thrown object injury, keep bystanders, helpers, children and pets at least 75 feet from the mower while it is in operation. Stop machine if anyone enters the area.
3. Thoroughly inspect the area where the equipment is to be used. Remove all stones, sticks, wire, bones, toys and other foreign objects which could be picked up and thrown by the blade(s). Thrown objects can cause serious personal injury.
4. Always wear safety glasses or safety goggles during operation and while performing an adjustment or repair to protect your eyes. Thrown objects which ricochet can cause serious injury to the eyes.
5. Do not operate the mower without the discharge cover or entire leaf collection system in its proper place. A missing or damaged discharge cover or leaf collection system component may result in thrown objects or blade contact injuries.
6. Do not put hands or feet near rotating parts or under the cutting deck. Contact with the blade(s) can amputate hands and feet.
7. Shut off mower's engine and wait for blades to come to a complete stop before unclogging mower's discharge opening or leaf collection system.
8. Slow down before turning. Operate the machine smoothly. Avoid erratic operation and excessive speed when carrying a full or heavy load. Be aware that a leaf collection system attachment can affect the handling characteristics of your mower.
9. Disengage blade(s), set parking brake, stop engine and wait until the blade(s) come to a complete stop before opening leaf collection systems' cover, removing leaf collection system, emptying leaves/grass, unclogging chute, removing any grass or debris or making any adjustments. Never leave a running machine unattended. Always turn off blade(s), place transmission in neutral, set parking brake, stop engine and remove key before dismounting.
10. Your machine is designed to cut normal residential grass. Do not attempt to mow through unusually tall, dry grass (e.g., pasture) or piles of dry leaves. Dry grass or leaves may contact the engine exhaust and/or build up on the mower deck presenting a potential fire hazard.
11. Never carry passengers in or on the cart and leaf collection system.
12. Never allow children less than 14 years of age to operate the mower, cart or leaf collection system. Children 14 and over should read and understand the instructions and safe operation practices in this manual, on the cart and leaf collection system and should be trained and supervised by an adult.
13. Never allow adults to operate the mower, cart or leaf collection system without proper instruction.
14. Check the mower's brake action before use with the cart. Adjust or service the brakes per the manufacturer instructions as necessary.
15. Wear sturdy, rough-soled work shoes and close-fitting slacks and shirts. Avoid loose fitting clothes and jewelry which can be caught in movable parts of the mower, cart and leaf collection system. Never operate in bare feet or sandals.
16. Use extreme caution at all times. The leaf collection system's purpose is to haul material. Do not use it for any other purpose.
17. Make sure you have control of the mower, cart and leaf collection system at all times. Do not rush. Take your time. When in doubt about the mower, cart and leaf collection system or your surroundings, stop and take time to look things over. Make sure you are able to proceed in a safe manner.
18. Watch for traffic when operating near or crossing roadways.
19. Go slow. The mower, cart and leaf collection system is not intended for use on any public roadway or highway use.
20. Do not operate the mower, cart and leaf collection system while under the influence of alcohol or drugs.
21. Operate only in daylight or good artificial light.
22. Always look down and behind before and while backing the mower, cart and leaf collection system to avoid a back-over accident.
23. Never leave a loaded cart unattended.
24. Use only accessories and attachments approved for your mower and cart by the manufacturer. Read, understand and follow all instructions provided with the approved accessory or attachment.
25. If situations occur which are not covered in this manual, use care and good judgment. Contact your customer service representative for assistance.

Children

1. Tragic accidents can occur if the operator is not alert to the presence of children. Children are often attracted to the mower, cart and leaf collection system. They do not understand the dangers. Never assume that children will remain where you last saw them.
2. Keep children out of the operating area and in watchful care of a responsible adult other than the operator.
 - a. Be alert and turn the mower off if a child enters the area.
 - b. Before and while backing, look behind and down for small children.
 - c. Never carry children on the mower, cart or leaf collection system. They may fall off and be seriously injured or interfere with safe operation.
 - d. Use extreme care when approaching blind corners, doorways, shrubs, trees or other objects that may block your vision of a child who may run into the path of the mower, cart and leaf collection system.
 - e. Keep children away from hot or running engines. They can suffer burns from a hot muffler.
 - f. Remove key when mower is unattended to prevent unauthorized operation.
3. Never allow children less than 14 years of age to operate the mower, cart or leaf collection system. Children 14 and over should read and understand the instructions and safe operation practices in this manual and on the mower, cart and leaf collection system and should be trained and supervised by an adult.

Towing, Loading & Unloading Safety

1. Do not exceed 250 lbs or the limits of the mower.
2. Exceeding stated load capacity can lead to loss of traction needed for slowing the vehicle down and stopping.
3. Reduce towed weight when operating on slopes and do not tow on slopes greater than 5 degrees.
4. Operate cart with mowers designed with a compatible tow hitch for the cart.
5. Do not allow riders on or in the cart and leaf collection system.
6. If provided, make sure dump latch is securely latched before loading or operating the unit.
7. Avoid top-heavy loads which could cause cart and leaf collection system to tip.
8. Go slow. Avoid sudden starts and stops which could cause load to shift and loss of control.

SAFE OPERATIONS PRACTICES

- Use mower's parking brake while unloading cart and leaf collection system. When lowering dump bed (if provided), keep hands and other body parts from between bed and frame. Keep bystanders away.
- Unload bed before disconnecting cart and leaf collection system from mower. Keep body parts away from cart tongue.

Slope Operation

Slopes are a major factor related to loss of control and tip-over accidents which can result in severe injury or death. Attachments can also affect the stability of the machine. All slopes require extra caution.

Do not tow on slopes greater than 5 degrees. When going downhill, the extra weight tends to push the mower and may cause you to lose control (e.g. mower may speed up, braking and steering ability are reduced, cart may jack-knife and cause mower and leaf collection system to overturn).

For your safety, use the slope gauge included as part of this manual to estimate the angle of slopes before operating this machine on a sloped or hilly area. If the slope is greater than 5 degrees, as shown on the slope gauge, do not operate with the cart and leaf collection system attachment installed on that area or serious injury could result.

Do:

- Operate up and down slopes, not across. Exercise extreme caution when changing direction on slopes.
- Reduce speed, especially when going downhill, to avoid loss of control.
- Watch for holes, ruts, bumps, rocks or other hidden objects. Uneven terrain could overturn the machine. Tall grass can hide obstacles.
- Use slow speed. Choose a low enough speed setting so that you will not have to stop or shift while on the slope. Tires may lose traction on slopes even though the brakes are functioning properly. Always keep machine in gear when going down slopes to take advantage of engine braking action.
- Follow the manufacturer's recommendations for wheel weights or counterweights to improve stability. Keep all movement on the slopes slow and gradual. Do not exceed cart recommendations regardless of mower's capabilities. Do not make sudden changes in speed or direction. Rapid engagement or braking could cause the front of the machine to lift and rapidly flip over backwards which could cause serious injury.
- Keep all movement on the slopes slow and gradual. Do not make sudden changes in speed or direction. Rapid acceleration or braking could cause the mower, cart, leaf collection system and load to become unstable which could cause serious injury.
- Avoid starting or stopping on a slope. If tires lose traction, disengage the blade(s) and proceed slowly straight down the slope.

Do Not:



- Do not turn on slopes unless necessary; then, turn slowly and gradually downhill, if possible.
- Do not drive near drop-offs, ditches or embankments. The mower, cart and leaf collection system could suddenly turn over if a wheel is over the edge of a cliff, ditch or if an edge caves in.
- Do not try to stabilize the machine by putting your foot on the ground.
- Do not operate the mower, cart and leaf collection system on steep slopes.
- Do not operate mower, cart, and leaf collection system on wet grass or loose ground surfaces. Reduced traction could cause sliding.
- Do not shift to neutral and coast downhill. Over-speeding may cause the operator to lose control of the mower, cart and leaf collection system resulting in serious injury or death.
- Do not tow loaded cart and leaf collection system on slopes greater than 5 degrees. When going downhill, the extra weight tends to push the mower and may cause you to lose control (e.g. mower may speed up, braking and steering ability are reduced, attachment may jack-knife and cause mower, cart and leaf collection system to overturn).
- Do not make sudden changes in speed or direction.

General Service

- Before cleaning, repairing or inspecting, make certain the blade(s) and all moving parts have stopped. Disconnect the spark plug wire and ground against the engine to prevent unintended starting.
- Keep all nuts, bolts and screws tight to be sure the equipment is in safe working condition.
- Never tamper with your mower's safety interlock system or other safety devices. Check their proper operation regularly.
- Never attempt to make adjustments or repairs while the mower's engine is running.
- Leaf collection system components and the discharge cover are subject to wear and damage which could expose moving parts or allow objects to be thrown. For safety protection, frequently check components and replace immediately with original equipment manufacturer's (O.E.M.) parts only, listed in this manual. Use of parts which do not meet the original equipment specifications may lead to improper performance and compromise safety!
- Maintain or replace safety and instruction labels, as necessary.

Safety Symbols

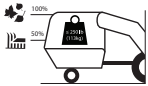
This table depicts and describes safety symbols that may appear on this product. Read, understand and follow all instructions on the attachment before attempting to assemble and operate.

Symbol	Description
	READ THE OPERATOR'S MANUAL(S) Read, understand and follow all instructions in the manual(s) before attempting to assemble and operate.
	GRASS 50% / LEAVES 100% Avoid overloading the leaf collection system with grass. Follow the recommendation of no more than 50% fill with grass and 100% fill with dry leaves.
	SLOPE Do not tow on slopes greater than 5 degrees.
	MAX WEIGHT Do not exceed 250 lbs or the weight limits of the mower.

⚠ WARNING

Your Responsibility — Restrict the use of this attachment to persons who read, understand and follow the warnings and instructions in this manual and on the attachment. SAVE THESE INSTRUCTIONS!

Slope Gauge

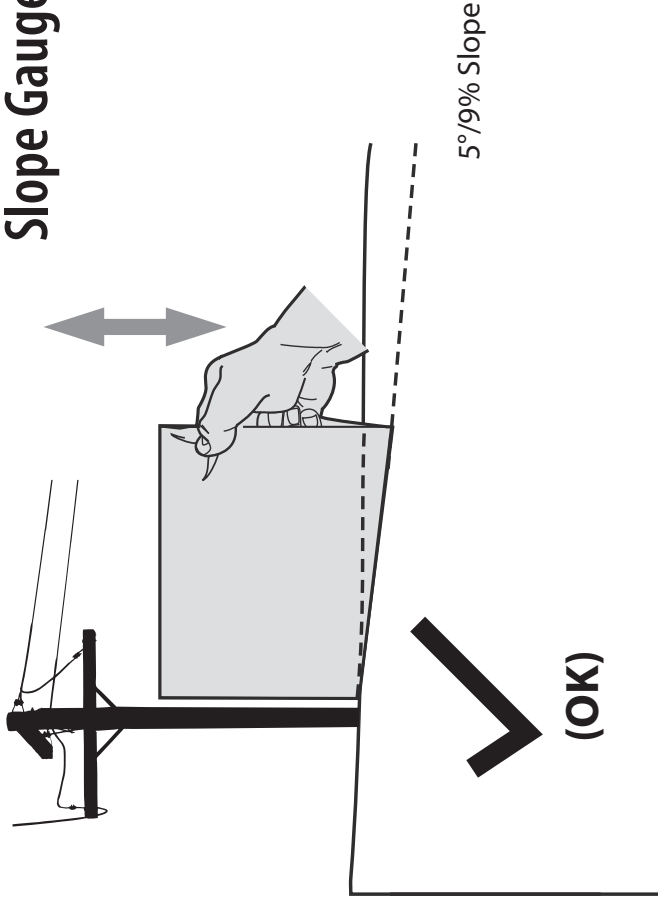

Figure 1

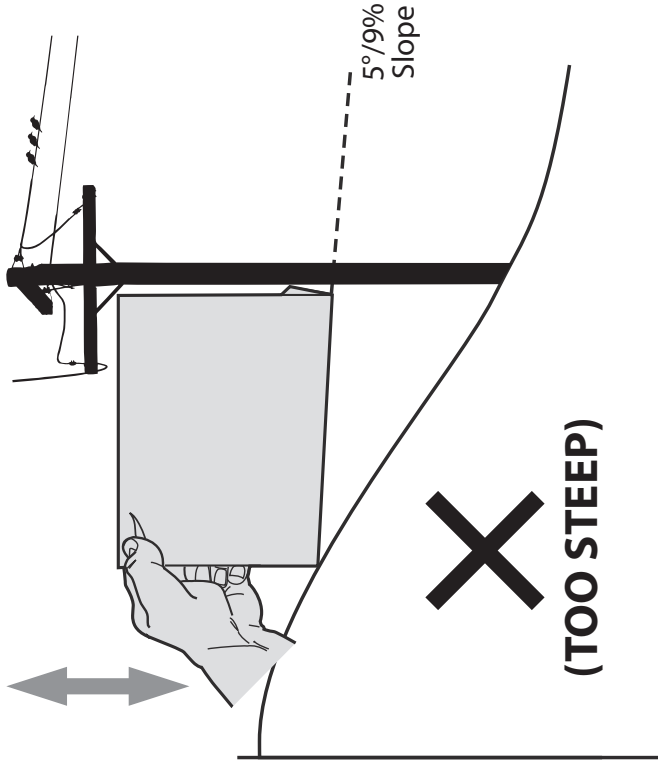

Figure 2

USE THIS SLOPE GAUGE TO DETERMINE IF A SLOPE IS TOO STEEP FOR SAFE OPERATION!

To check the slope, proceed as follows:

1. Remove this page and fold along the dashed line.
2. Locate a vertical object on or behind the slope (e.g. a pole, building, fence, tree, etc.)
3. Align either side of the slope gauge with the object (See Figure 1 and Figure 2).
4. Adjust gauge up or down until the left corner touches the slope (See Figure 1 and Figure 2).
5. If there is a gap below the gauge, the slope is too steep for safe operation (See Figure 2 above).

5°/9% dashed line

⚠ WARNING

Slopes are a major factor related to tip-over and roll-over accidents which can result in severe injury or death. DO NOT operate machine on slopes in excess of 5 degrees. All slopes require extra caution. If you cannot back up the slope or if you feel uneasy on it, do not operate mower, cart and leaf collection system on it. Always operate up and down slopes, never across the face of slopes.

CONTENTS OF CARTON

Thank You

Thank you for purchasing this product. It was carefully engineered to provide excellent performance when properly operated and maintained.

Please read this entire manual prior to operating the equipment. It instructs you how to safely and easily set up, operate and maintain your equipment. Please be sure that you, and any other persons who will operate the machine, carefully follow the recommended safety practices at all times. Failure to do so could result in personal injury or property damage.

All information in this manual is relative to the most recent product information available at the time of printing. Review this manual frequently to familiarize yourself with the equipment, its features and operation. Please be aware that this Operator's Manual may cover a range of product specifications for various models. Characteristics and features discussed and/or illustrated in this manual may not be applicable to all models. We reserve the right to change product specifications, designs and equipment without notice and without incurring obligation.

If you have any problems or questions concerning this equipment, phone your local dealer or contact us directly. We want to ensure your complete satisfaction at all times.

Throughout this manual, all references to *right* and *left* side of the machine are observed from the operating position.

42"/46" Leaf Collection System

Before beginning installation, remove all parts from the carton to make sure everything is present. Carton contents are listed below and shown in Figure 1. The hardware pack(s) included in this kit are detailed at the end of this section.

- Cart Collection Support Assembly - 689-02019
- Mesh Cover - 764-05215
- Bagger Chute - 731-09329A
- Bag Vent - 731-12351B
- Hose End - 731-12353A
- Hose - 764-05335
- Hardware Pack - 689-00636

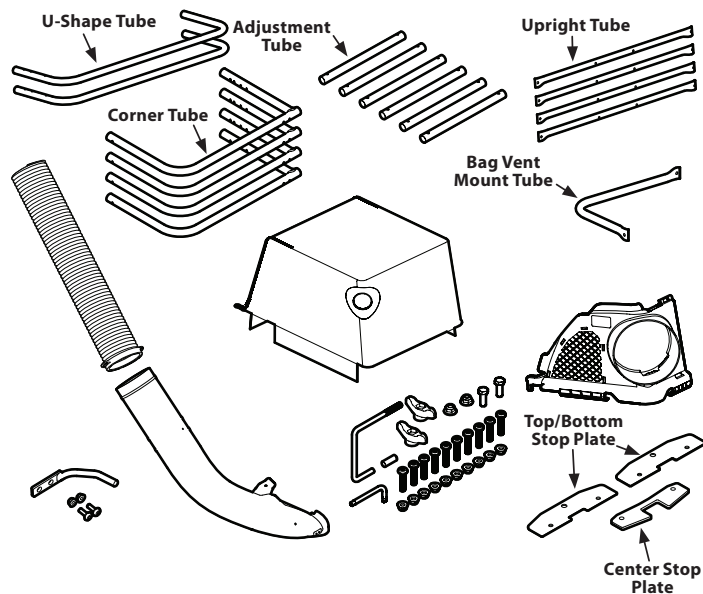

Figure 1

50"/54" Leaf Collection System

Before beginning installation, remove all parts from the carton to make sure everything is present. Carton contents are listed below and shown in Figure 2. The hardware pack(s) included in this kit are detailed at the end of this section.

- Cart Collection Support Assembly - 689-02019
- Mesh Cover - 764-05215
- Bagger Chute Assembly - 819-010964
- Bag Vent - 731-12351B
- Hose End - 731-12353A
- Hose - 764-05335
- Hardware Pack - 689-02199

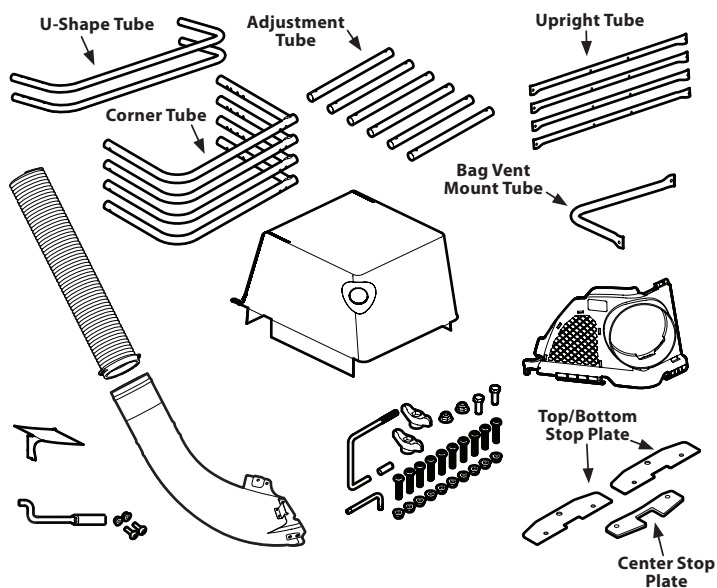

Figure 2

CONTENTS OF CARTON

Contents of Hardware Pack(s)

Please check your hardware pack(s) against the illustrations below. The quantities for each item are listed in parentheses.

42"/46" Hardware Pack 689-00636

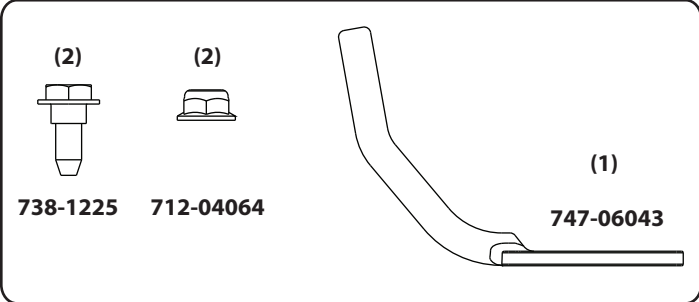

50"/54" Hardware Pack 689-02199

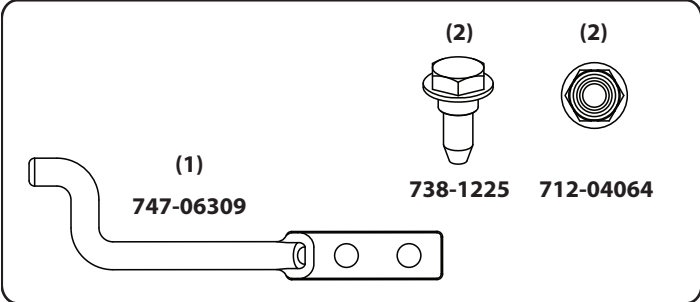

ASSEMBLY & INSTALLATION

NOTE: References to left, right, front and rear of the leaf collection system are from the operator's position, unless otherwise stated.

WARNING

Before beginning installation, place the mower on a firm and level surface, set the parking brake, place the PTO in the disengaged (OFF) position, stop the engine/motor and remove the key to prevent unintended starting.

Assemble the Leaf Collection System Frame

1. Lay one corner tube on a firm, level surface as shown in Figure 3.
2. For the left frame assembly, align one upright tube with the corner tube using the mounting hole and secure with one pan head screw and one hex nut as shown in Figure 3.

NOTE: When assembling the frame, it is best to not fully tighten the hardware at this time. This will facilitate the alignment process.
3. Align second upright tube to corner tube and secure with one pan head screw and one hex nut as shown in Figure 4.
4. Attach additional corner tube to free ends of upright tubes, aligning with mounting holes and secure with two pan head screws and two hex nuts as shown in Figure 5.
5. Tighten all of the hardware installed at this time with torx tool and 1/2" wrench as shown in inset of Figure 5.
6. For the right frame assembly, repeat steps 1-5 with remaining corner tubes, upright tubes and associated hardware.
7. Attach bag vent mount tube to right frame assembly, using two pan head screws and two hex nuts as shown in Figure 6.
8. Snap bag vent (731-12351B) in place by rotating and placing the upper tab as shown in Figure 7, then clipping the bottom portion onto the bag vent mount tube (see lower inset, Figure 7).

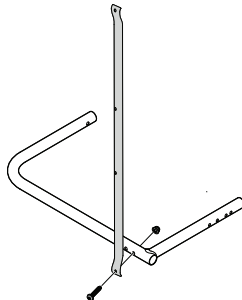

Figure 3

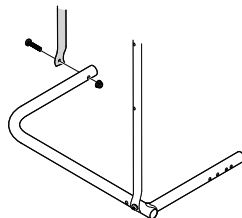

Figure 4

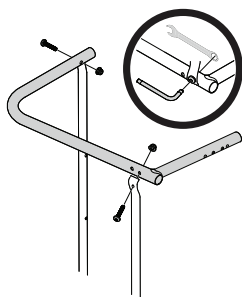

Figure 5

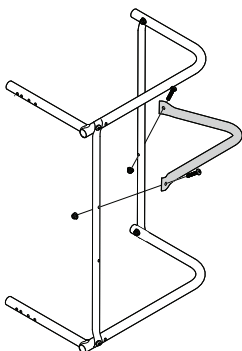

Figure 6

9. Align left and right frame assemblies as shown in Figure 8.
10. Insert adjustment tube into bottom front of left frame assembly as shown in inset of Figure 8, turning until spring button snaps into place in the hole farthest from the edge.
11. Insert opposite end of adjustment tube into bottom front of right frame assembly, depress spring button to allow tube to slide but do not snap into place.
12. Repeat process with bottom back of right and left assembly with adjustment tube. Once both sides are assembled, slide adjuster tubes into right assembly until spring buttons snap into the holes farthest from the edge.
13. Install four adjustment tubes into the two u-shape tubes, sliding until spring buttons snap into the middle holes as shown in Figure 9.
14. Insert u-shape tubes into left and right frame assemblies by sliding adjustment tubes into corner tubes as shown in Figure 10.

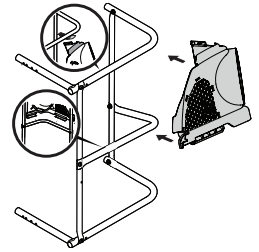

Figure 7

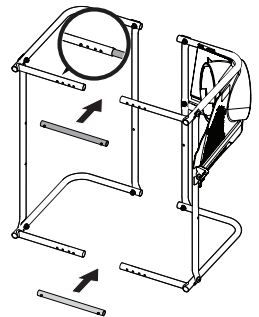

Figure 8

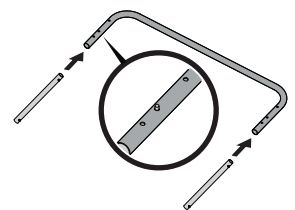

Figure 9

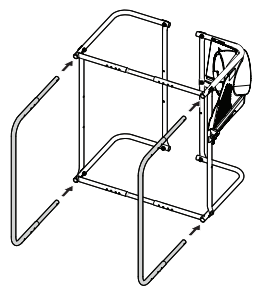

Figure 10

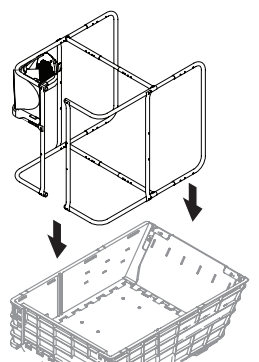

Figure 11

Install Frame Assembly on Cart

Install leaf collection frame assembly on cart as follows:

1. Place assembled frame into cart with the bag vent (731-12351B) in the right upper corner facing the mower. See Figure 11.

ASSEMBLY & INSTALLATION

- Adjust frame as necessary to fit width of cart by depressing spring buttons on adjustor tubes to adjust the width and length of the frame, making sure the spring buttons snap into place. See Figure 12.

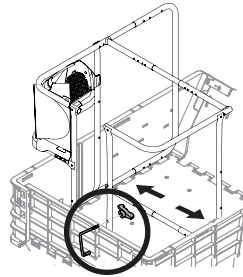

Figure 12

- Install vinyl cap to non-threaded end of hook.
- Use hook assembly to secure frame to the cart by inserting the threaded arm of the hook assembly through the left front side of the frame, adjust the capped end of the hook assembly to rest against the outside wall of the cart and secure with one wing knob, as shown in Figure 12.

- Drrape mesh cover (764-05215) over frame assembly, aligning bag vent and mesh cover opening. See Figure 13.

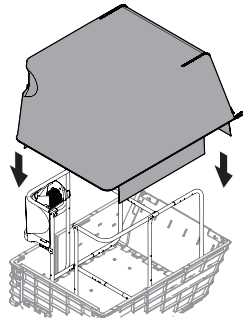

Figure 13

- IMPORTANT:** Be certain plastic panels on bottom of mesh cover are located inside walls of cart, as shown in Figure 14.

- Stretch bottom edge of mesh cover to fit over top of cart. Adjust mesh cover as necessary to fit over assembled frame.

- Stretch mesh cover opening to seal the edges of the bag vent, as shown in Figure 15.

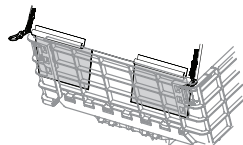

Figure 14

- At rear of cart, pull bottom edges of mesh cover towards the ground until cover reaches below top lip of cart.

- Stretch bungee cords located at back right and left bottom of mesh cover horizontally towards center until attached carabiners meet. Slide bungee cords into channels attached to bottom of mesh cover (1) and click carabiners together (2), as shown in Figure 16.

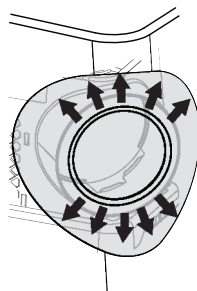

Figure 15

- IMPORTANT:** Be certain that bottom of mesh cover is secured tightly to cart and that zippers are firmly closed in order to prevent collected material escaping from the leaf collection system.

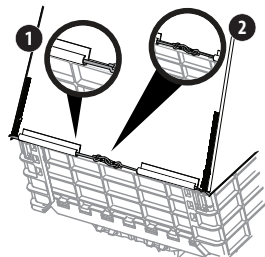

Figure 16

Installing the Boot Rod & Hardware

42"/46" Models:

- From the inside of the boot, put two hex head shoulder screws (738-1225) through the holes at the bottom front of the boot. See Figure 17.
- Put the mounting rod (747-06043) in place over the hex head shoulder screws. Make sure the tip of the rod is facing out from the boot. See Figure 17.
- Begin threading the hex nuts (712-04064) onto the hex head shoulder screws. See Figure 17.
- Using a 7/16" wrench or socket on the screw and a 7/16" box wrench on the hex nuts, tighten down so flange is flush to secure the assembly.

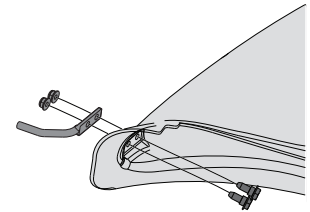

Figure 17

50"/54" Models:

- From the inside of the boot, put two hex head shoulder screws (738-1225) through the holes at the bottom front of the boot. See Figure 18.
- Put the mounting rod (747-06309) in place over the hex head shoulder screws. Make sure the tip of the rod is facing out from the boot. See Figure 18.
- Begin threading the hex nuts (712-04064) onto the hex head shoulder screws. See Figure 18.
- Using a 7/16" wrench or socket on the screw and a 7/16" box wrench on the hex nuts, tighten down so flange is flush to secure the assembly.

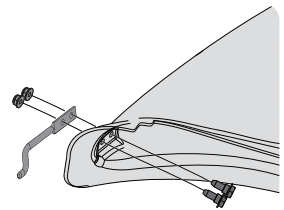

Figure 18

Installing the Bagger Chute - 42"/46" Models

- With the mower's discharge chute raised up and held open (1), install the bagger chute by placing the bagger chute mounting rod into the bagger chute mounting tab (2), as shown in Figure 19.
- Secure the bagger chute to the deck using a wing knob from cart collection support assembly 689-02019. See Figure 20.

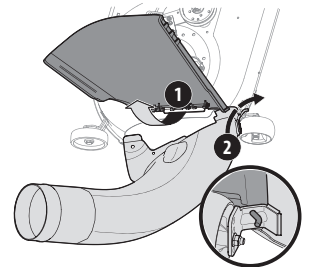

Figure 19

- NOTE:** If present, remove the protective cap off of the mounting stud on the mowing deck as shown in the upper inset of Figure 20.

- IMPORTANT:** Be certain that the bottom of the discharge chute is located inside of the lip of the deck opening, as shown in Figure 21.

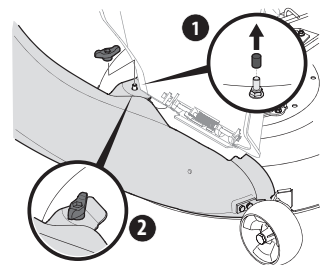

Figure 20

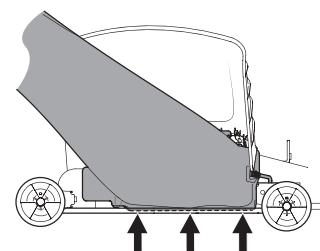

Figure 21

ASSEMBLY & INSTALLATION

Installing the Bagger Chute - 50"/54" Models

When installing the bagger chute, two different installation instructions exist. For the 50" and 54" fabricated deck units, the bagger chute mounts directly onto the cutting deck. For the 50" and 54" stamped decks, an adapter must first be installed. Be sure to follow the instructions that pertain to the unit you are installing this bagger on.

On 50"/54" Fabricated Deck Units:

1. Raise the deck to its highest position.
2. Raise the discharge chute (1 in Figure 22) on the deck and hold it while you position the bagger chute over the discharge chute opening.
3. Insert the bagger chute mounting rod (2) into the hole provided in the deck wheel mount as shown in the inset of Figure 22.
4. Pivot the bagger chute rearward until the hole in the bagger chute aligns with the pin on the deck. Move the bagger chute down onto that pin as shown in 3 of Figure 22.
5. Secure the bagger chute to the cutting deck using a wing knob from cart collection support assembly 689-02019. Refer to Figure 23.

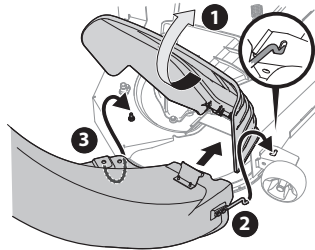

Figure 22

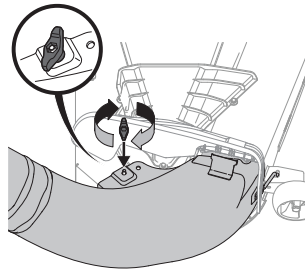

Figure 23

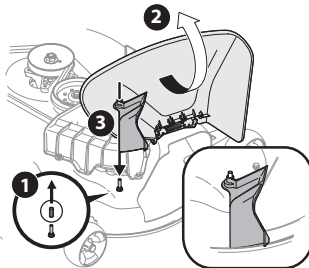

Figure 24

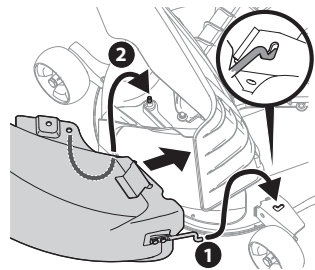

Figure 25

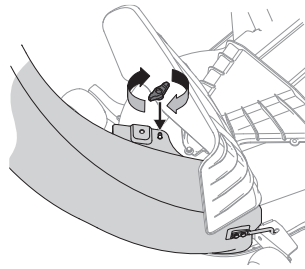

Figure 26

On 50"/54" Stamped Decks:

1. Raise the deck to its highest position.
2. Remove the deck pin rubber protective cap (1) in Figure 24.
3. Raise the discharge chute (2 in Figure 24) on the deck and hold it while you install the bagger chute adapter (3) onto the deck as shown in Figure 24.
4. Insert the bagger chute mounting rod (1) into the hole provided in the deck wheel mount as shown in the inset of Figure 25.
5. Pivot the bagger chute rearward until the hole in the bagger chute elbow aligns with the pin on the bagger chute adapter. Move the bagger chute down onto that pin as shown in 2 of Figure 25.
6. Secure the bagger chute elbow to the cutting deck using a wing knob from cart collection support assembly 689-02019. Refer to Figure 26.

Installing the Hose

1. Thread end of hose (764-05335) without hose end (731-12353A) securely into the bag vent. There are two tabs on the lower inside part of the bag vent to allow for secure threading. See Figure 27.
 2. Lift by the hose end handles. Slide the hose over the bagger chute mounted on the cutting deck, as shown in Figure 28.
 3. Make sure the connection is secure and there are no gaps between the hose and the bagger chute.
- NOTE:** The hose and bag vent are **left-hand threaded**. Thread counterclockwise until secure.
- NOTE:** If open, zip the mesh cover of the leaf collection system closed prior to operation.

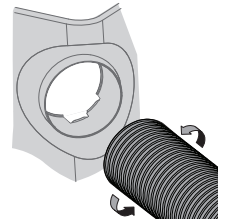

Figure 27

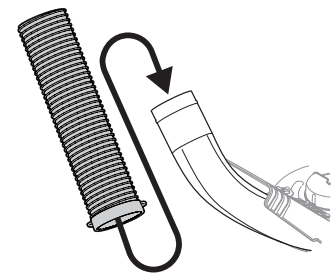

Figure 28

Installing the Jackknife Plate Assembly

WARNING

Before beginning installation, place the mower on a firm and level surface, set the parking brake, place the PTO in the disengaged (OFF) position, stop the engine/motor and remove the key to prevent unintended starting.

1. Stack top/bottom stop plates and center stop plate as shown in Figure 29. Secure with two hex head screws and two hex nuts.
 2. Using a 9/16" wrench or socket on the screws and a 9/16" box wrench on the nuts, tighten to secure.
 3. If cart is attached to mower, remove bowtie clip from mounting pin and remove pin from mower hitch.
 4. Slide jackknife assembly on hitch, aligning holes.
 5. Lay tongue of cart on top of jackknife plate assembly, aligning hole in tongue with the holes in the jackknife plate assembly.
 6. Insert mounting pin and secure with bowtie clip as shown in Figure 30.
- NOTE:** Top plate should be above hitch and bottom plate should be below hitch.

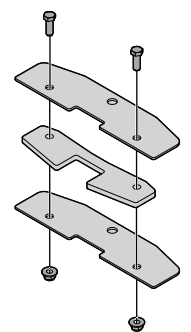

Figure 29

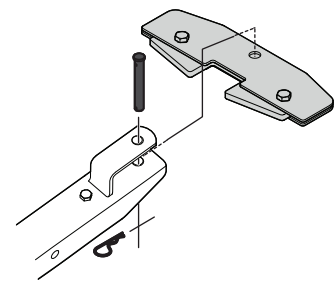

Figure 30

OPERATION

Leaf Collection System Usage

NOTE: When leaf collection system is full, place the mower, cart and leaf collection system on a firm, level surface, disengage the PTO, turn the mower engine (motor) off and set the parking brake.

1. Carefully release the dump mechanism on the cart, if one is present.

IMPORTANT: If using bed tilt feature to dump cart, remove hose from chute elbow prior to raising cart bed to prevent damage to hose.

2. Open mesh cover by unzipping the two zippers upwards, and lifting the rear flap of the mesh cover as shown in Figure 31.
3. Empty the leaves/grass clippings at a proper disposal site, using a rake to pull the contents through the rear of the cart.
4. Close the rear flap by zipping the two zippers downwards, ensuring the plastic flaps are tucked inside the cart, restart your towing device, release parking brake and resume leaf/grass clipping collection.

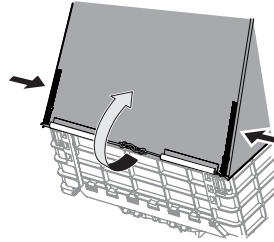

Figure 31

MANUAL DEL OPERADOR

Sistema de recolección de hojas

Registro de Información del Producto

Antes de configurar y hacer funcionar su equipo nuevo, por favor localice la placa de modelo y registre la información en el espacio de la derecha. Los números de modelo y de serie se pueden encontrar en una etiqueta blanca en la parte exterior de la caja. La placa de modelo contiene los números de serie y de modelo de la unidad. Necesitará esta información si tiene que solicitar soporte técnico a través de nuestro sitio web, del Departamento de atención al cliente, o de un distribuidor local de servicio autorizado.

NÚMERO DE MODELO

--	--	--	--	--	--	--	--	--	--	--	--

NÚMERO DE SERIE

--	--	--	--	--	--	--	--	--	--	--	--

Índice

<i>Medidas de Seguridad</i>	12	<i>Français</i>	21
<i>Contenido de la caja</i>	15	<i>Garantía</i>	Consulte el suplemento que se adjunta por separado
<i>Montaje e Instalación</i>	17		
<i>Funcionamiento</i>	20		

⚠ ADVERTENCIA

Lea y siga todas las reglas e instrucciones de seguridad de este manual antes de intentar operar este accesorio. Si no sigue estas instrucciones, se pueden provocar lesiones personales.

⚠ ADVERTENCIA

Proposición 65 de California

El escape del motor, algunos de sus componentes y algunos componentes del vehículo contienen o liberan sustancias químicas que el estado de California considera que pueden producir cáncer y defectos de nacimiento.

NOTA: Este Manual del Operador abarca numerosos modelos. Las características pueden variar según los modelos. No todas las características que se incluyen en este manual se aplican a todos los modelos y el modelo que se ilustra aquí puede diferir del suyo.

MEDIDAS DE SEGURIDAD

▲ ADVERTENCIA

▲ Este símbolo indica instrucciones de seguridad importantes que, de no seguirse, podrían poner en peligro su seguridad personal y/o material y la de terceros. Lea y siga todas las instrucciones de este manual antes de intentar hacer funcionar este accesorio. Si no sigue estas instrucciones, se pueden provocar lesiones personales. Cuando vea este símbolo. ¡CATE ESTA ADVERTENCIA!

▲ PELIGRO

Este accesorio fue diseñado para ser utilizado respetando las medidas de seguridad que figuran en este manual. Un descuido o un error por parte del operador puede ocasionar lesiones graves. Las cortadoras de césped son capaces de amputar manos y pies y de arrojar objetos. La falta de cumplimiento con las siguientes instrucciones de seguridad y con las instrucciones de seguridad suministradas con su cortadora de césped, podría resultar en lesiones graves e incluso la muerte.

Funcionamiento general

1. Lea, comprenda y siga todas las instrucciones que figuran en el equipo y en los manuales antes de intentar armarlo y hacerlo funcionar. Guarde este manual en un lugar seguro para consultas futuras y periódicas, así como para solicitar repuestos.
2. Para ayudar a evitar una lesión por contacto con las cuchillas o por un objeto arrojado, mantenga a los observadores, a los ayudantes, a niños y mascotas a una distancia de por lo menos 75 pies de la cortadora de césped mientras está funcionando. Pare la máquina si alguien ingresa al área.
3. Revise minuciosamente el área donde se va a usar el equipo. Saque todas las piedras, palos, cables, huesos, juguetes y demás objetos extraños que puedan ser recogidos y arrojados por la(s) cuchilla(s). Los objetos arrojados por la máquina pueden producir lesiones graves.
4. Para protegerse los ojos, utilice siempre anteojos o antiparras de seguridad durante la operación o mientras realiza ajustes o reparaciones. Los objetos arrojados que rebotan pueden producir lesiones graves en los ojos.
5. No haga funcionar la cortadora de césped sin que la cubierta de descarga o todo el sistema de recolección de hojas estén en su lugar. Si la cubierta o algún componente del sistema de recolección de hojas faltara o estuviera dañado podrían producirse lesiones a causa de objetos arrojados o contacto con las cuchillas.
6. No ponga las manos ni los pies cerca de las piezas rotatorias ni debajo de la plataforma de corte. El contacto con la(s) cuchilla(s) puede amputar manos y pies.
7. Apague el motor de la cortadora de césped y espere a que las cuchillas se detengan completamente antes de destapar el orificio de descarga de la cortadora de césped o el sistema de recolección de hojas.
8. Reduzca la velocidad antes de girar. Haga funcionar la máquina de manera uniforme. Evite la operación errática y la velocidad excesiva cuando lleva una carga completa o pesada. Tenga en cuenta que acoplar un sistema de recolección de hojas puede afectar la maniobrabilidad de su cortadora de césped.
9. Desengrane la(s) cuchilla(s), coloque el freno de mano, detenga el motor y espere a que la(s) cuchilla(s) paren por completo antes de abrir la cubierta del sistema de recolección de hojas, remover el sistema de recolección de hojas, vaciar hojas/césped, destapar el canal, remover césped o residuos o realizar algún ajuste. Nunca deje una máquina en funcionamiento sin vigilancia. Siempre desconecte la(s) cuchilla(s), ponga la transmisión en punto muerto, coloque el freno de mano, detenga el motor y retire la llave antes de bajarse.
10. Su máquina está diseñada para cortar césped residencial normal. No intente cortar césped demasiado crecido, seco (como un pastizal) ni pilas de hojas secas. El césped o las hojas secas pueden entrar en contacto con el escape del motor y/o acumularse en la plataforma de corte presentando un potencial peligro de incendio.
11. Nunca transporte pasajeros en o sobre el carrito y sistema de recolección de hojas.
12. Nunca permita que niños menores de 14 años operen la cortadora de césped, el carrito o el sistema de recolección de hojas. Los niños de 14 años de edad y mayores deberían leer y comprender las instrucciones y las medidas de seguridad contenidas en este manual, en el carrito y en el sistema de recolección de hojas y deberían estar capacitados y supervisados por un adulto.
13. Nunca permita que adultos operen la cortadora de césped, el carrito o el sistema de recolección de hojas sin una instrucción adecuada.
14. Verifique la acción del freno de la cortadora de césped antes de usarla con el carrito. Ajuste o repare los frenos según las instrucciones del fabricante si es necesario.
15. Utilice zapatos de trabajo resistentes, de suela fuerte, y pantalones y camisas ajustados. Evite usar vestimenta floja y joyas que podrían quedar atrapadas en las partes móviles de la cortadora de césped, del carrito y del sistema de recolección de hojas. Nunca haga funcionar la máquina descalzo o con sandalias.
16. Tenga extrema precaución en todo momento. La finalidad del sistema de recolección de hojas es acarrear material. No lo utilice para ningún otro fin.
17. Asegúrese de tener el control de la cortadora de césped, del carrito y del sistema de recolección de hojas en todo momento. No se apure. Tómese su tiempo. Cuando tenga dudas acerca de la cortadora de césped, el carrito y el sistema de recolección de hojas o de su entorno, deténgase y tómese un tiempo para hacer un repaso. Asegúrese de que está en condiciones de continuar de forma segura.
18. Esté atento al tráfico cuando esté operando cerca de caminos o en cruces.

19. Vaya despacio. La cortadora de césped, el carrito y el sistema de recolección de hojas no están destinados para ser usados en caminos o carreteras.
20. No opere la cortadora de césped, el carrito y el sistema de recolección de hojas bajo los efectos del alcohol o drogas.
21. Úselo solamente con luz natural o con buena luz artificial.
22. Siempre mire hacia abajo y atrás antes de dar marcha atrás con la cortadora de césped, el carrito y el sistema de recolección de hojas y mientras lo hace, para evitar accidentes.
23. Nunca deje el carrito cargado sin vigilancia.
24. Use sólo accesorios y acoples que el fabricante haya aprobado para su cortadora de césped y carrito. Lea, comprenda y siga todas las instrucciones incluidas con el accesorio o acople aprobado.
25. Si se presentan situaciones que no están previstas en este manual, tenga cuidado y use el sentido común. Póngase en contacto con su representante de atención al cliente para obtener ayuda.

Niños

1. Se pueden producir accidentes trágicos si el operador no está alerta de la presencia de niños. A menudo los niños se sienten atraídos por la cortadora de césped, el carrito y el sistema de recolección de hojas. Los niños no son conscientes de los peligros. Nunca asuma que los niños permanecerán donde los vio por última vez.
2. Mantenga a los niños fuera del área de operación y bajo estricta vigilancia de un adulto responsable distinto al operador.
 - a. Esté alerta y apague la cortadora de césped si un niño ingresa al área.
 - b. Antes de dar marcha atrás y mientras lo hace, mire hacia atrás y abajo para ver que no haya niños pequeños.
 - c. Nunca transporte niños en la cortadora de césped, el carrito o sistema de recolección de hojas. Podrían caerse y resultar gravemente heridos o interferir con la operación segura.
 - d. Sea extremadamente cuidadoso cuando se aproxime a una curva ciega, portales, matorrales, árboles u otros objetos que puedan bloquearle la visión de un niño que pudiese estar corriendo en dirección a la trayectoria de la cortadora de césped, del carrito y sistema de recolección de hojas.
 - e. Mantenga a los niños alejados de los motores calientes o en funcionamiento. Pueden sufrir quemaduras al tocar un silenciador caliente.
 - f. Retire la llave cuando la cortadora de césped no esté siendo supervisada para evitar el funcionamiento no autorizado.
3. Nunca permita que niños menores de 14 años operen la cortadora de césped, el carrito o el sistema de recolección de hojas. Los niños de 14 años de edad y mayores deberían leer y comprender las instrucciones y las medidas de seguridad contenidas en este manual y en la cortadora de césped, en el carrito y en el sistema de recolección de hojas y deberían estar capacitados y supervisados por un adulto.

Seguridad al remolcar, cargar y descargar

1. No exceda las 250 libras o los límites de la cortadora de césped.
2. Si se excede la capacidad de carga establecida se puede perder la tracción necesaria para reducir la velocidad y detenerse.
3. Cuando esté operando en pendientes reduzca el peso remolcado y no remolque en pendientes superiores a 5 grados.
4. Opere el carrito con cortadoras de césped diseñadas con un gancho de remolque compatible para el carrito.
5. No permita pasajeros sobre o en el carrito y sistema de recolección de hojas.
6. Asegúrese de que la traba de descarga, si fuera provisto, esté bien trabada antes de cargar la unidad o de utilizarla.
7. Evite cargas pesadas en la parte superior, ya que eso podría provocar que el carrito y el sistema de recolección de hojas se tumben.
8. Vaya despacio. Evite arrancar y detener el equipo de repente, ya que eso podría provocar el desplazamiento de la carga y la pérdida de control.

MEDIDAS DE SEGURIDAD

- Mientras descarga el carrito y el sistema de recolección de hojas use el freno de mano de la cortadora de césped. Cuando baja la plataforma de descarga (si fuera provista), mantenga las manos y otras partes del cuerpo fuera del área entre la plataforma y el bastidor. Mantenga alejados a los observadores.
- Descargue la caja antes de desacoplar el carrito y el sistema de recolección de hojas de la cortadora de césped. Mantenga las partes del cuerpo alejadas de la lengüeta del carrito.

Operación en Pendientes

Las pendientes son un factor importante en los accidentes ocasionados por pérdida de control y vuelcos que pueden causar lesiones graves o la muerte. Los acoples también pueden afectar la estabilidad de la máquina. Todas las pendientes requieren precaución extra.

No remolque en pendientes de más de 5 grados. Al desplazarse cuesta abajo, el peso adicional tiende a empujar la cortadora de césped y podría causar la pérdida de control (por ejemplo, la cortadora de césped podría acelerarse, la capacidad de frenado y maniobra podría reducirse, el carrito podría plegarse y provocar el vuelco de la cortadora de césped y del sistema de recolección de hojas).

Para su seguridad, use el indicador de pendientes que se incluye como parte de este manual para calcular el ángulo de las pendientes antes de hacer funcionar la máquina en una zona accidentada. Si la pendiente es mayor a 5 grados como se muestra en el indicador de pendiente, en esa zona no opere la cortadora de césped con el carrito y el sistema de recolección de hojas acoplados, pues podrían causarse lesiones graves.

Si:

- Opere en las pendientes hacia arriba y hacia abajo, no de manera transversal. Tenga sumo cuidado al cambiar de dirección en una pendiente.
- Reduzca la velocidad, especialmente al desplazarse cuesta abajo, para evitar la pérdida de control.
- Esté atento a los hoyos, surcos, baches, piedras, u otros objetos ocultos. El terreno desnivelado puede hacer volcar la máquina. El césped alto puede ocultar obstáculos.
- Conduzca a baja velocidad. Seleccione una velocidad lo suficientemente baja como para que no necesite detenerse o cambiar de marcha estando en pendiente. Los neumáticos pueden perder tracción en las pendientes aun cuando los frenos funcionen correctamente. Siempre mantenga la máquina en cambio mientras desciende una pendiente para poder frenar con el motor.
- Siga las recomendaciones del fabricante sobre los pesos o contrapesos de las ruedas para mejorar la estabilidad. Todos los movimientos en las pendientes deben ser lentos y graduales. No exceda las recomendaciones del carrito independientemente de la capacidad de la cortadora de césped. No realice cambios bruscos de velocidad o dirección. Hacer un cambio o frenar repentinamente puede hacer que el frente de la máquina se levante y vuelque rápidamente hacia atrás, lo que podría provocar lesiones graves.
- Todos los movimientos en las pendientes deben ser lentos y graduales. No realice cambios bruscos de velocidad o dirección. La aceleración o el frenado rápido podrían causar la inestabilidad de la cortadora de césped, del carrito, del sistema de recolección de hojas y de la carga, lo que podría provocar lesiones graves.
- Evite arrancar o detenerse en una pendiente. Si los neumáticos pierden tracción, desacople la(s) cuchilla(s) y descienda la pendiente lentamente.

No:



- No gire en pendientes a menos que sea necesario; si lo hace, gire lenta y gradualmente cuesta abajo, si es posible.
- No conduzca cerca de caídas, zanjas o terraplenes. La cortadora de césped, el carrito y el sistema de recolección de hojas podrían volcarse repentinamente si una de las ruedas estuviera sobre el borde de un barranco, zanja, o si un borde colapsa.
- No intente estabilizar la máquina poniendo el pie en el suelo.
- No opere la cortadora de césped, el carrito y el sistema de recolección de hojas en pendientes pronunciadas.
- No opere la cortadora de césped, el carrito y el sistema de recolección de hojas sobre el césped mojado o superficies de tierra blanda. La falta de tracción puede hacer que patine.
- No cambie a punto muerto para bajar por inercia. El exceso de velocidad puede hacer que el operador pierda el control de la cortadora de césped, del carrito y del sistema de recolección de hojas, ocasionando lesiones graves o la muerte.
- No remolque el carrito y el sistema de recolección de hojas cargados en pendientes superiores a 5 grados. Al desplazarse cuesta abajo, el peso adicional tiende a empujar la cortadora de césped y podría causar la pérdida de control (por ejemplo, la cortadora de césped podría acelerarse, la capacidad de frenado y maniobra podría reducirse, el acople podría plegarse y provocar el vuelco de la cortadora de césped, del carrito y del sistema de recolección de hojas).
- No realice cambios bruscos de velocidad o dirección.

Servicio general

- Antes de limpiar, reparar o inspeccionar la máquina, compruebe que la(s) cuchilla(s) y todas las piezas móviles se hayan detenido. Desconecte el cable de la bujía y póngalo de manera que haga masa contra el motor para evitar que se encienda accidentalmente.
- Mantenga todos los pernos, tuercas y tornillos bien ajustados para asegurarse que la máquina se encuentra en condiciones seguras de operación.
- Nunca intente violar el sistema de bloqueo de seguridad u otros dispositivos de seguridad de su cortadora de césped. Compruebe regularmente que funcionen correctamente.
- Nunca intente hacer ajustes o reparaciones mientras el motor de la cortadora de césped está en marcha.
- Los componentes del sistema de recolección de hojas y la cubierta de descarga están sujetos a desgaste y daños que podrían dejar expuestas piezas que se mueven o permitir que se arrojen objetos. Para proteger su seguridad, verifique frecuentemente los componentes y reemplácelos inmediatamente por piezas del fabricante del equipo original (O.E.M.) solamente, que se indican en este manual. ¡El uso de piezas que no cumplen con las especificaciones del equipo original podría tener como resultado un rendimiento inadecuado y poner en peligro la seguridad!
- Mantenga o reemplace las etiquetas de seguridad e instrucciones según sea necesario.

Símbolos de Seguridad

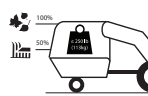
En esta tabla se presentan y describen los símbolos de seguridad que pueden aparecer en este producto. Lea, entienda y siga todas las instrucciones incluidas en el accesorio antes de intentar armarlo y usarlo.

Símbolo	Descripción
	LEA EL/LOS MANUAL(ES) DEL OPERADOR Lea, entienda y siga todas las instrucciones incluidas en el/los manual (es) antes de intentar armar y usar el equipo.
	CÉSPED 50% / HOJAS 100% Evite sobrecargar el sistema de recolección de hojas con césped. Siga la recomendación de no llenar más del 50% con césped y del 100% con hojas secas.
	PENDIENTE No remolque en pendientes de más de 5 grados.
	PESO MÁXIMO No exceda las 250 libras o los límites de peso de la cortadora de césped.

⚠ ADVERTENCIA

Su responsabilidad — Limite el uso de este accesorio a personas que lean, comprendan y respeten las advertencias e instrucciones que figuran en este manual y en el accesorio.

¡GUARDE ESTAS INSTRUCCIONES!



Figura 1



Figura 2

¡USE ESTE INDICADOR DE PENDIENTE PARA DETERMINAR

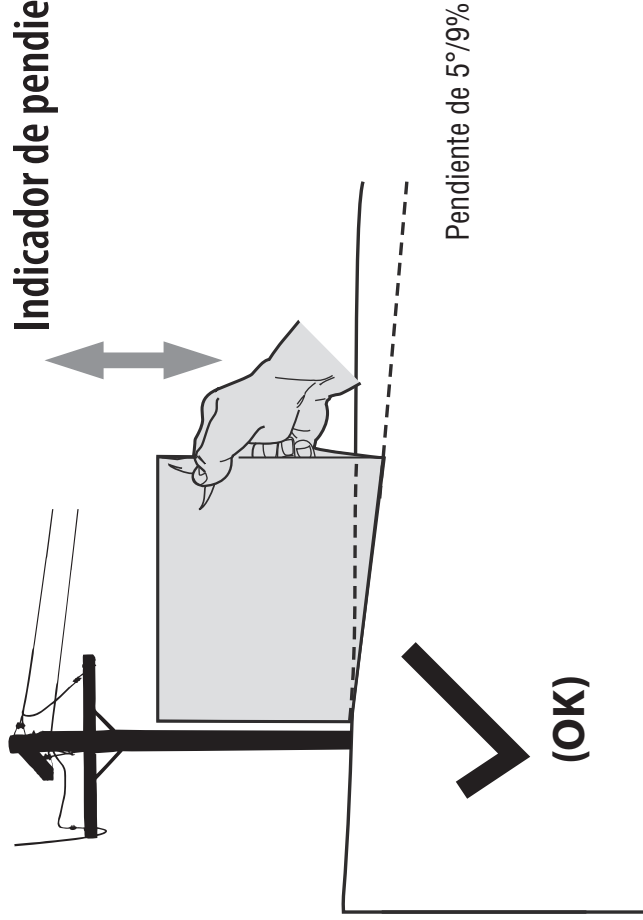
SI UNA PENDIENTE ES DEMASIADO EMPINADA PARA OPERAR EN FORMA SEGURA!

Para comprobar la pendiente, proceda de la siguiente manera:

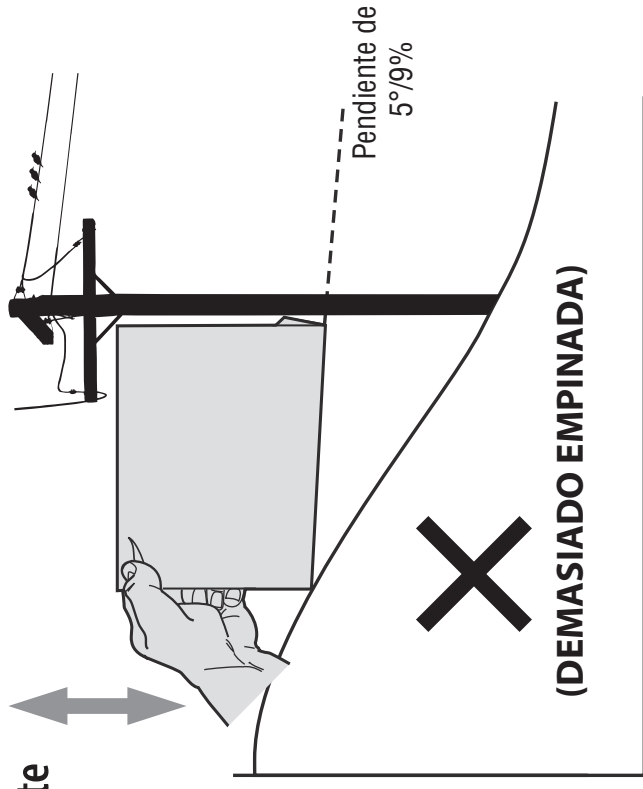
1. Retire esta página y pliegue por la línea de guiones.
2. Ubique un objeto vertical en o detrás de la pendiente (por ejemplo, un poste, un edificio, un cerco, un árbol, etc.)
3. Alinee uno de los dos lados del indicador de pendiente con el objeto (Consulte las Figuras 1 y 2).
4. Ajuste el indicador hacia arriba o hacia abajo hasta que la esquina izquierda toque la pendiente. (Consulte las Figuras 1 y 2).
5. Si hay un espacio debajo del indicador, la pendiente es demasiado empinada para operar en forma segura (Consulte la Figura 2 anterior).

Línea de guiones de 5°/9%

▲ ADVERTENCIA

Las pendientes son un factor importante relacionado con accidentes por tumbos y vuelcos que pueden producir lesiones graves o la muerte. NO utilice la máquina en pendientes de más de 5 grados. Todas las pendientes requieren precaución extra. Si no puede retroceder por la pendiente o si no se siente seguro, no use la cortadora de césped, el carrito y el sistema de recolección de hojas en la pendiente. Siempre corte las pendientes hacia arriba y hacia abajo, nunca de manera transversal.

CONTENIDO DE LA CAJA

Muchas gracias

Gracias por comprar este producto. Ha sido cuidadosamente diseñado para brindar excelente rendimiento si se lo hace funcionar y se lo mantiene correctamente.

Por favor lea todo este manual antes de hacer funcionar el equipo. El manual le indica cómo configurar, operar y mantener el equipo de manera fácil y segura. Por favor asegúrese de que usted, y cualquier otra persona que utilice la máquina, siga atentamente y en todo momento las medidas de seguridad recomendadas. De lo contrario, se podrían producir lesiones personales o daños materiales.

Toda la información contenida en este manual es relativa a la información de producto más reciente, disponible en el momento de la impresión. Revise el manual frecuentemente para familiarizarse con el equipo, sus características y funcionamiento. Por favor tenga en cuenta que este Manual del Operador puede abarcar una variedad de especificaciones de producto para diversos modelos. Es posible que las características y/o funciones incluidas y/o ilustradas en este manual no se apliquen a todos los modelos. Nos reservamos el derecho a modificar las especificaciones de producto, los diseños y equipos sin previo aviso y sin incurrir en responsabilidad por obligaciones de ningún tipo.

Si tiene algún problema o duda con respecto a este equipo, llame a su distribuidor local o comuníquese directamente con nosotros. Queremos garantizar su entera satisfacción en todo momento.

En este manual, todas las referencias al lado *derecho* e *izquierdo* de la máquina se hacen observándola desde la posición de operación.

Sistema de recolección de hojas de 42"/46"

Antes de comenzar la instalación, retire todas las piezas de la caja para asegurarse de que tiene todo. El contenido de la caja aparece a continuación y se ilustra en la Figura 1. Los paquetes de elementos de ferretería incluidos en este kit se detallan al final de esta sección.

- Montaje del soporte del carrito de recolección - 689-02019
- Cubierta de malla - 764-05215
- Canal de la embolsadora - 731-09329A
- Ventilación de la bolsa - 731-12351B
- Extremo de la manguera - 731-12353A
- Manguera - 764-05335
- Paquete de elementos de ferretería - 689-00636



Figura 1

Sistema de recolección de hojas de 50"/54"

Antes de comenzar la instalación, retire todas las piezas de la caja para asegurarse de que tiene todo. El contenido de la caja aparece a continuación y se ilustra en la Figura 2. Los paquetes de elementos de ferretería incluidos en este kit se detallan al final de esta sección.

- Montaje del soporte del carrito de recolección - 689-02019
- Cubierta de malla - 764-05215
- Conjunto del canal de la embolsadora - 819-010964
- Ventilación de la bolsa - 731-12351B
- Extremo de la manguera - 731-12353A
- Manguera - 764-05335
- Paquete de elementos de ferretería - 689-02199

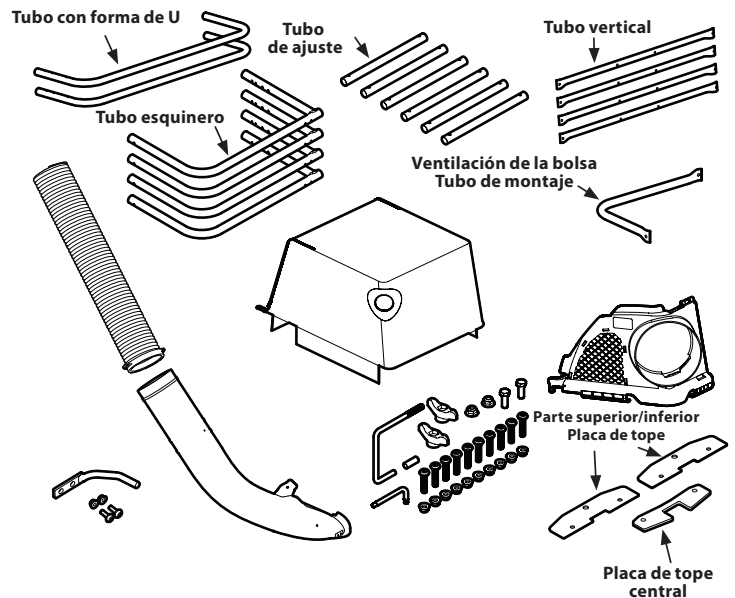

Figura 2

CONTENIDO DE LA CAJA

Contenido del/de los paquete(s) de elementos de ferretería

Por favor controle el contenido del/de los paquete(s) de elementos de ferretería con las ilustraciones siguientes. Las cantidades de cada elemento aparecen entre paréntesis.

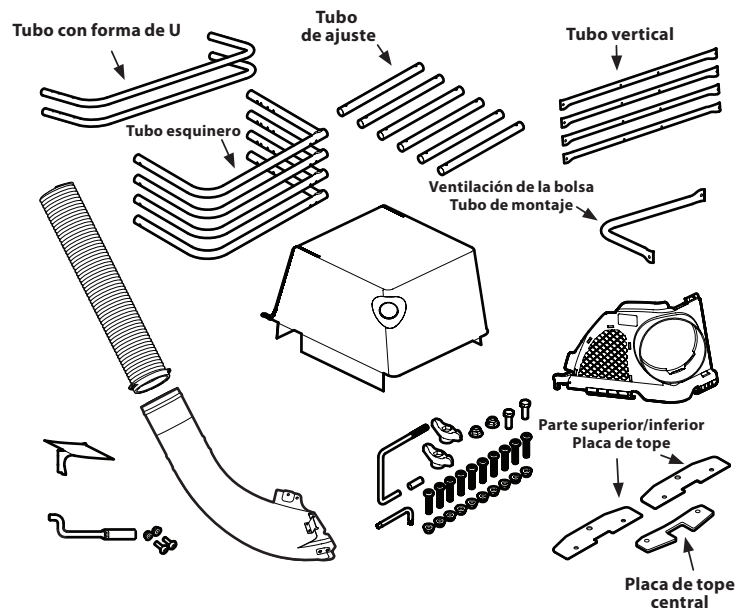
Paquete de elementos de ferretería de 42"/46" 689-00636

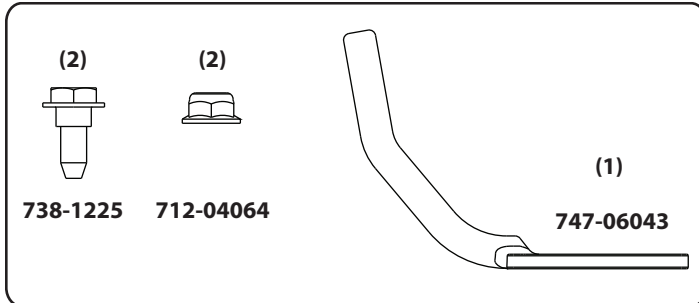

Paquete de elementos de ferretería de 50"/54" 689-02199

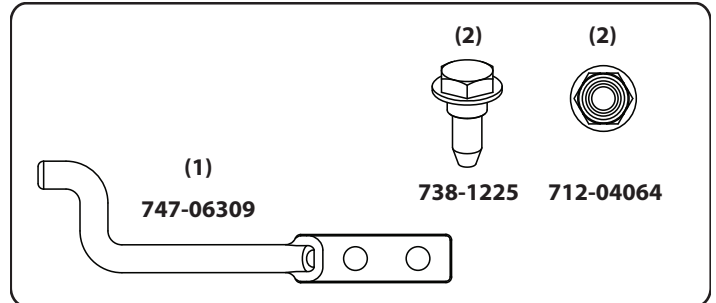

MONTAJE E INSTALACIÓN

NOTA: Todas las referencias al lado izquierdo, derecho, parte delantera y trasera del sistema de recolección de hojas se hacen observándolo desde la posición del operador, salvo indicación en contrario.

ADVERTENCIA

Antes de comenzar la instalación, coloque la cortadora de césped sobre una superficie firme y nivelada, coloque el freno de mano, coloque la toma de fuerza (PTO) en la posición desconectada (OFF), detenga el motor y quite la llave de encendido para impedir el arranque accidental.

Monte la estructura del sistema de recolección de hojas

1. Coloque un tubo esquinero sobre una superficie firme y nivelada, como se ilustra en la Figura 3.
2. Para montar la estructura izquierda, alinee un tubo vertical con el tubo esquinero utilizando el orificio de montaje y asegure usando un tornillo de cabeza troncónica y una tuerca hexagonal, como se ilustra en la Figura 3.
NOTA: Cuando monte la estructura, es mejor en este momento no ajustar completamente los elementos de ferretería. Esto facilitará el proceso de alineación.
3. Alinee el segundo tubo vertical con el tubo esquinero y asegúrelos usando un tornillo de cabeza troncónica y una tuerca hexagonal, como se ilustra en la Figura 4.
4. Conecte el tubo esquinero adicional a los extremos libres de los tubos verticales, alineándolo con los orificios de montaje y asegure con dos tornillos de cabeza troncónica y dos tuercas hexagonales, como se ilustra en la Figura 5.
5. Ahora ajuste todos los elementos de ferretería instalados con la herramienta torx y llave de 1/2", como se ilustra en el recuadro de la Figura 5.
6. Para montar la estructura derecha, repita los pasos 1 a 5 con los tubos esquineros, tubos verticales y elementos de ferretería asociados restantes.
7. Conecte el tubo de montaje de la ventilación de la bolsa a la estructura derecha usando dos tornillos de cabeza troncónica y dos tuercas hexagonales, como se ilustra en la Figura 6.
8. Ajuste la ventilación de la bolsa (731-12351B) en su lugar, rotando y posicionando la lengüeta superior como se ilustra en la Figura 7, enganchedo luego la parte inferior al tubo de montaje de la ventilación de la bolsa (véase el recuadro inferior Figura 7).



Figura 3



Figura 4

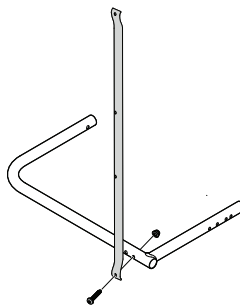

Figura 5

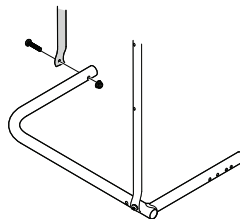

Figura 6

9. Alinee los montajes de las estructuras izquierda y derecha como se indica en la Figura 8.
10. Introduzca el tubo de ajuste en la parte inferior delantera del montaje de la estructura izquierda, como se ilustra en el recuadro de la Figura 8, girando hasta que el botón de resorte traben en el orificio más alejado del borde.
11. Introduzca el extremo opuesto del tubo de ajuste en la parte inferior delantera del montaje de la estructura derecha, presione el botón de resorte para permitir que el tubo deslice pero que no traben en su lugar.
12. Repita el proceso con la parte inferior trasera de los montajes derecho e izquierdo con el tubo de ajuste. Una vez que ambos lados están montados, deslice los tubos de ajuste dentro del montaje derecho hasta que los botones de resorte traben en los orificios más alejados del borde.
13. Instale cuatro tubos de ajuste dentro de dos tubos con forma de u, deslizando hasta que los botones de resorte traben en los orificios del medio, como se ilustra en la Figura 9.
14. Inserte los tubos con forma de u en los montajes de estructuras izquierda y derecha deslizando los tubos de ajuste dentro de los tubos esquineros, como se ilustra en la Figura 10.

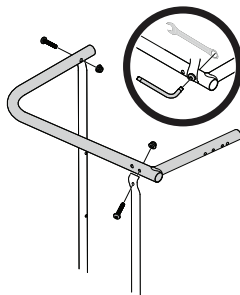

Figura 7

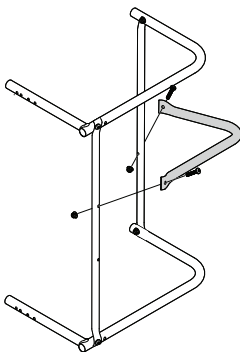

Figura 8

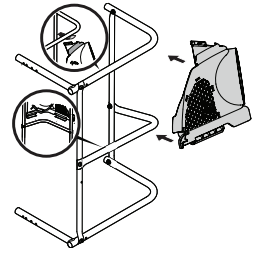

Figura 9

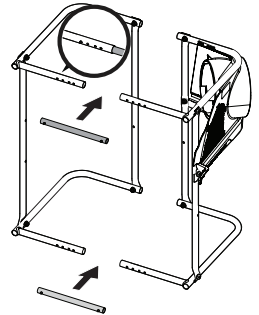

Figura 10

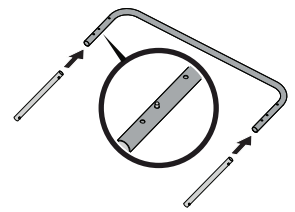

Figura 11

Instale el montaje de la estructura en el carrito

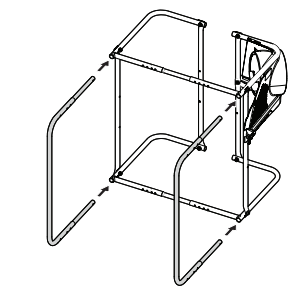
Instale el montaje de la estructura de recolección de hojas en el carrito de la siguiente manera:

1. Coloque la estructura montada en el carrito con la ventilación de la bolsa (731-12351B) en la esquina superior derecha mirando de frente a la cortadora de césped. Consulte la Figura 11.

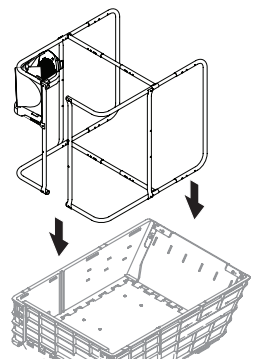
MONTAJE E INSTALACIÓN

2. Ajuste la estructura según sea necesario para que entre en el ancho del carrito presionando los botones de resorte en los tubos de ajuste para ajustar el ancho y largo de la estructura, asegurándose de que los botones de resorte traben en su lugar. Consulte la Figura 12.



Figura 12

3. Coloque la tapa de vinilo en el extremo no roscado del gancho.

4. Use el gancho para asegurar la estructura al carrito insertando el brazo roscado del gancho por la parte delantera izquierda de la estructura, ajuste el extremo con tapa del gancho para que se apoye contra la pared exterior del carrito y asegure con una mariposa, como se ilustra en la Figura 12.

5. Coloque la cubierta de malla (764-05215) sobre el montaje de la estructura, alineando la ventilación de la bolsa y la abertura de la cubierta de malla. Consulte la Figura 13.

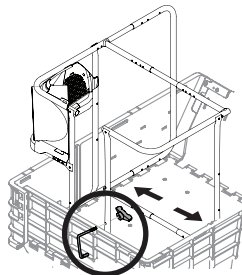

Figura 13

IMPORTANTE: Asegúrese de que los paneles de plástico en la parte inferior de la cubierta de malla estén dentro de las paredes del carrito, como se ilustra en la Figura 14.

6. Estire el borde inferior de la cubierta de malla para que encaje sobre la parte superior del carrito. Ajuste la cubierta de malla según sea necesario para que encaje sobre la estructura montada.

7. Estire la abertura de la cubierta de malla para sellar los bordes de ventilación de la bolsa, como se ilustra en la Figura 15.

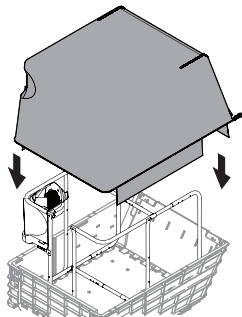

Figura 14

8. En la parte trasera del carrito, tire de los bordes inferiores de la cubierta de malla hacia el suelo hasta que la cubierta llegue hasta abajo del borde superior del carrito.

9. Estire las cuerdas elásticas ubicadas en la parte trasera derecha e izquierda inferior de la cubierta de malla horizontalmente hacia el centro hasta que los mosquetones fijados se junten. Deslice las cuerdas elásticas dentro de los canales fijados a la parte inferior de la cubierta de malla (1) y enganche los mosquetones (2), como se ilustra en la Figura 16.

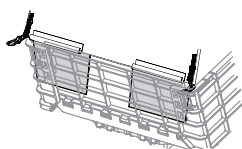

Figura 15

IMPORTANTE: Asegúrese de que la parte inferior de la cubierta de malla esté firmemente asegurada al carrito y que los cierres estén bien cerrados para evitar que el material recogido se escape del sistema de recolección de hojas.

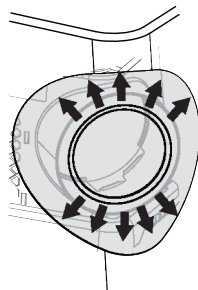

Figura 16

Instalación de la varilla del maletero y elementos de ferretería

Modelos de 42"/46":

- Desde el interior del maletero, pase dos tornillos de tope de cabeza hexagonal (738-1225) a través de los orificios en la parte inferior delantera del maletero. Consulte la Figura 17.
- Coloque la varilla de montaje (747-06043) en su lugar sobre los tornillos de tope de cabeza hexagonal. Verifique que la punta de la varilla mire hacia afuera del maletero. Consulte la Figura 17.
- Comience a roscar las tuercas hexagonales (712-04064) en los tornillos de tope de cabeza hexagonal. Consulte la Figura 17.
- Ajuste usando una llave o manguito de 7/16" para el tornillo y una llave de tubo de 7/16" para las tuercas hexagonales, de manera que la brida esté alineada para asegurar el montaje.

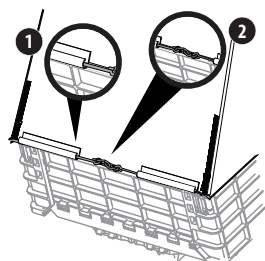

Figura 17

Modelos de 50"/54":

- Desde el interior del maletero, pase dos tornillos de tope de cabeza hexagonal (738-1225) a través de los orificios en la parte inferior delantera del maletero. Consulte la Figura 18.
- Coloque la varilla de montaje (747-06309) en su lugar sobre los tornillos de tope de cabeza hexagonal. Verifique que la punta de la varilla mire hacia afuera del maletero. Consulte la Figura 18.
- Comience a roscar las tuercas hexagonales (712-04064) en los tornillos de tope de cabeza hexagonal. Consulte la Figura 18.
- Ajuste usando una llave o manguito de 7/16" para el tornillo y una llave de tubo de 7/16" para las tuercas hexagonales, de manera que la brida esté alineada para asegurar el montaje.

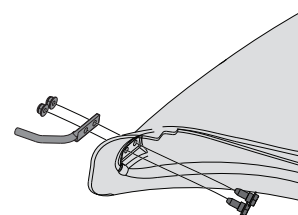

Figura 18

Instalación del canal de la embolsadora - Modelos de 42"/46"

- Con el canal de descarga de la cortadora de césped levantado y mantenido abierto (1), coloque el canal de la embolsadora ubicando la varilla de montaje del canal de la embolsadora en la lengüeta de montaje del canal de la embolsadora (2), como se ilustra en la Figura 19.
- Fije el canal de la embolsadora a la plataforma usando una mariposa del montaje de soporte de recolección del carrito 689-02019. Consulte la Figura 20.

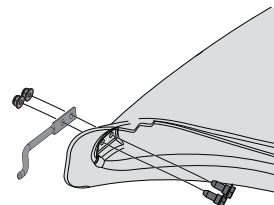

Figura 19



Figura 20

NOTA: Si la hubiera, retire la cubierta protectora de la clavija de montaje en la plataforma de corte como se muestra en el recuadro superior de la Figura 20.

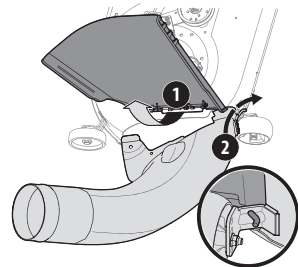
IMPORTANTE: Asegúrese de que la parte inferior del canal de descarga esté dentro del borde de la abertura de la plataforma, como se ilustra en la Figura 21.

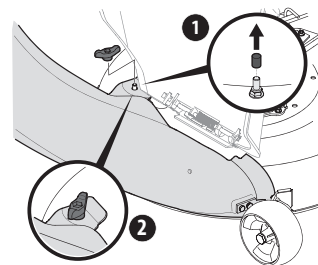

Figura 21

MONTAJE E INSTALACIÓN

Instalación del canal de la embolsadora - Modelos de 50"/54"

Cuando se instala el canal de la embolsadora hay dos instrucciones de instalación diferentes. Para las unidades de plataforma fabricadas de 50" y 54", el canal de la embolsadora se monta directamente en la plataforma de corte. Para las plataformas estampadas de 50" y 54", primero se debe instalar un adaptador. Asegúrese de seguir las instrucciones correspondientes a la unidad en la que está instalando esta embolsadora.

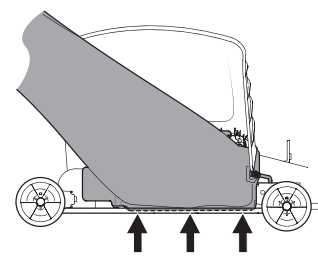
Unidades de plataforma fabricada de 50"/54":

1. Eleve la plataforma a la posición más alta.
2. Levante el canal de descarga (1) en la Figura 22 de la plataforma y sosténgalo mientras ubica el canal de la embolsadora sobre la abertura del canal de descarga.
3. Inserte la varilla de montaje del canal de la embolsadora (2) en el orificio que se encuentra en el montaje de la rueda de la plataforma, como se ilustra en el recuadro de la Figura 22.
4. Pivotee el canal de la embolsadora hacia atrás hasta que el orificio en el canal de la embolsadora se alinee con el pasador de plataforma. Mueva el canal de la embolsadora para abajo hacia ese pasador, como se ilustra en el número 3 de la Figura 22.
5. Fije el canal de la embolsadora a la plataforma de corte usando una mariposa del montaje de soporte de recolección del carrito 689-02019. Consulte la Figura 23.



Figura 22



Figura 23

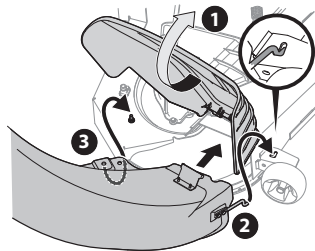

Figura 24

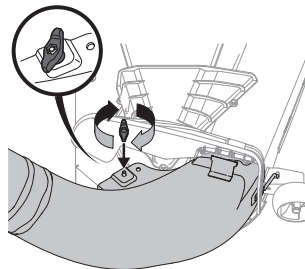

Figura 25

En las plataformas estampadas de 50" y 54":

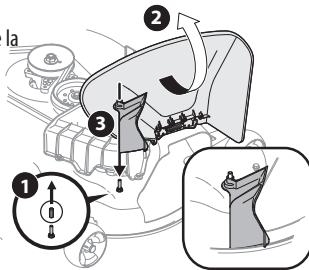
1. Eleve la plataforma a la posición más alta.
2. Extraiga el tapón protector de goma del pasador de plataforma (1) en la Figura 24.
3. Levante el canal de descarga (2) en la Figura 24) de la plataforma y sosténgalo mientras instala el adaptador del canal de la bolsa (3) sobre la plataforma, como se ilustra en la Figura 24.
4. Inserte la varilla de montaje del canal de la embolsadora (1) en el orificio que se encuentra en el montaje de la rueda de la plataforma, como se ilustra en el recuadro de la Figura 25.
5. Pivotee el canal de la embolsadora hacia atrás hasta que el orificio en el codo del canal de la embolsadora se alinee con el pasador del adaptador del canal de la embolsadora. Mueva el canal de la embolsadora para abajo hacia ese pasador, como se ilustra en el número 2 de la Figura 25.

6. Fije el codo del canal de la embolsadora a la plataforma de corte usando una mariposa del montaje de soporte de recolección del carrito 689-02019. Consulte la Figura 26.

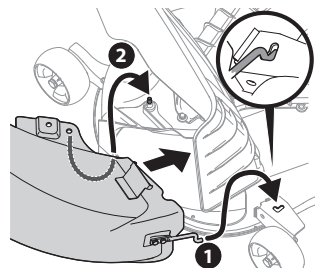

Figura 26

Instalación de la manguera

1. Rosque firmemente el extremo de manguera (764-05335) sin el extremo de manguera (731-12353A) en la ventilación de la bolsa. Hay dos lengüetas en la parte inferior interna de la ventilación de la bolsa que permiten un enrosque seguro. Consulte la Figura 27.

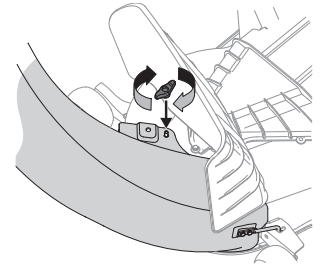

Figura 27

NOTA: La manguera y la ventilación de la bolsa se enrosca hacia la izquierda. Enrosque en el sentido contrario a las agujas del reloj hasta que quede firme.

2. Levante por las manijas del extremo de la manguera. Deslice la manguera sobre el canal de la embolsadora montado en la plataforma de corte, como se ilustra en la Figura 28.

3. Asegúrese de que la conexión sea segura y de que no haya espacios entre la manguera y el canal de la embolsadora.

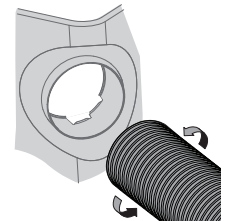
NOTA: Si estuviera abierto, cierre la cubierta de malla del sistema de recolección de hojas antes del funcionamiento.



Figura 28

Instalación del conjunto de placa plegadiza

ADVERTENCIA

Antes de comenzar la instalación, coloque la cortadora de césped sobre una superficie firme y nivelada, coloque el freno de mano, coloque la toma de fuerza (PTO) en la posición desconectada (OFF), detenga el motor y quite la llave de encendido para impedir el arranque accidental.

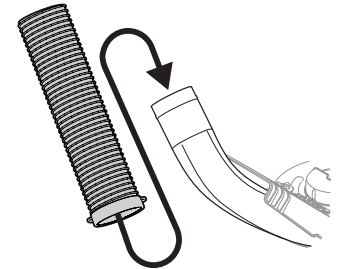
1. Apile las placas de tope superior/inferior y la placa de tope central como se ilustra en la Figura 29. Fije con dos tornillos de cabeza hexagonal y dos tuercas hexagonales.
2. Ajuste usando una llave o manguito de 9/16" para los tornillos y una llave de tubo de 9/16" para las tuercas.
3. Si el carrito está unido a la cortadora de césped, quite el broche de lazo del pasador y quite el pasador del enganche de la cortadora de césped.
4. Deslice el conjunto plegadizo sobre el enganche, alineando los orificios.



Figura 29

NOTA: La placa superior debe estar por encima del enganche y la placa inferior debe estar debajo del enganche.

5. Coloque la lengüeta del carrito por encima del conjunto plegadizo, alineando el orificio de la lengüeta con los orificios del conjunto plegadizo.
6. Inserte el pasador y fije con broche de lazo como se ilustra en la Figura 30.

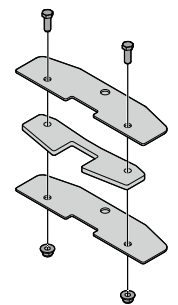

Figura 30

FUNCIONAMIENTO

Uso del sistema de recolección de hojas

NOTA: Cuando el sistema de recolección de hojas está lleno, coloque la cortadora de césped, el carrito y el sistema de recolección de hojas sobre una superficie firme y nivelada, desenganche la toma de fuerza (PTO), apague el motor de la cortadora de césped y coloque el freno de mano.

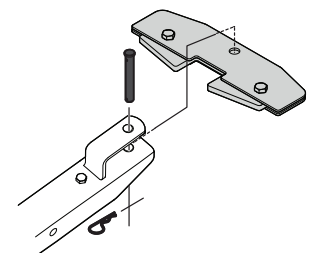
1. Libere con cuidado el mecanismo de descarga del carrito, si lo hubiera.

IMPORTANTE: Si utiliza un dispositivo de inclinación de caja para descargar el carrito, retire la manguera del codo del canal antes de elevar la caja del carrito a fin de evitar dañar la manguera.

2. Abra la cubierta de malla abriendo los dos cierres hacia arriba, y levantando la solapa trasera de la cubierta de malla, como se ilustra en la Figura 31.
3. Vacíe los cortes de hojas/césped en los lugares de desecho apropiados, usando un rastrillo para jalar el contenido por la parte trasera del carrito.
4. Cierre la solapa trasera bajando los dos cierres, verifique que las solapas plásticas estén metidas dentro del carrito, vuelva a arrancar su dispositivo de remolque, libere el freno de mano y reanude la recolección de cortes de hojas/césped.



Figura 31

MANUEL D'UTILISATION

Bac récupérateur pour remorque

Notez les références de votre accessoire !

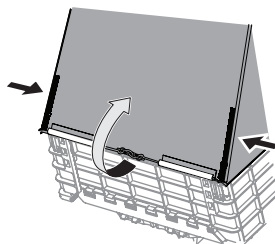
Veillez à copier ci-contre les numéros de modèle et de série indiqués sur votre accessoire et sur le carton d'emballage avant la première utilisation. Il est important de conserver ces références car elles vous seront demandées si vous communiquez avec nous sur notre site web, par téléphone ou chez un concessionnaire.

NUMÉRO DE MODÈLE

--	--	--	--	--	--	--	--	--	--	--	--

NUMÉRO DE SÉRIE

--	--	--	--	--	--	--	--	--	--	--	--

Table des matières

<i>Consignes de sécurité</i>	22	<i>Utilisation</i>	30
<i>Contenu de la boîte</i>	25	<i>Garantie</i>	Voir document annexe
<i>Assemblage et montage</i>	27		

▲ AVERTISSEMENT

Lisez attentivement les consignes de sécurité et les instructions de montage et de fonctionnement avant d'utiliser cet accessoire afin d'écartier tout risque d'accident et de blessure.

▲ AVERTISSEMENT

Proposition 65 de la Californie

Les gaz d'échappement du moteur ainsi que certains éléments de vos appareils motorisés contiennent des substances considérées par l'État de Californie comme étant cancérigènes, comme pouvant provoquer des anomalies congénitales ou comme étant potentiellement nuisibles à la reproduction.

NOTE : Ce manuel est commun à plusieurs modèles dont les caractéristiques peuvent différer du vôtre, de même que le modèle illustré.

Consignes de sécurité

▲ AVERTISSEMENT

▲ Les consignes importantes sont précédées de ce symbole. Si vous ne les respectez pas, vous risquez de vous blesser grièvement ou de causer des dommages matériels. Veuillez lire toutes les consignes de ce manuel avant d'utiliser cet accessoire afin d'écartier tout risque d'accident et de blessure. Lorsque vous voyez ce symbole, **RESPECTEZ LA CONSIGNE !**

▲ DANGER !

Vous devez impérativement respecter les consignes de ce manuel car toute erreur d'utilisation ou toute négligence de votre part peut entraîner un accident. Nous vous rappelons que les lames de votre appareil sont dangereuses, notamment à cause du risque de projection d'objets. Elles peuvent également provoquer des blessures suffisamment graves pour nécessiter une amputation. C'est pourquoi vous devez toujours utiliser votre tracteur dans le respect des consignes énoncées dans son manuel d'utilisation.

Consignes générales

1. Lisez attentivement ce manuel avant d'assembler votre bac récupérateur. Conservez-le pour pouvoir le relire ou commander des pièces de rechange.
2. Ne laissez pas vos proches, enfants ou animaux de compagnie s'approcher à moins de 20 m lorsque vous tondez, à cause des risques liés aux projections ou à une collision. Coupez le moteur dès que quelqu'un s'approche.
3. Pour éviter toute blessure causée par une projection, examinez soigneusement la pelouse avant de tondre et ramassez les pierres, brindilles, fils, os, jouets et autres objets éparpillés sur le terrain.
4. Portez toujours des lunettes de sécurité pour tondre ou pour effectuer un réglage ou une réparation. Vos yeux sont particulièrement vulnérables aux projections.
5. N'utilisez jamais votre tracteur sans déflecteur d'éjection ni dispositif d'ensachage correctement monté et en bon état. Sans ces dispositifs, le risque de projection et de blessure est décuplé.
6. N'approchez les pieds ou les mains ni des lames, ni du dessous du plateau de coupe : vous pourriez vous blesser grièvement, au point de devoir subir une amputation.
7. Si la bouche du déflecteur ou la goulotte du bac récupérateur sont bouchés, arrêtez le moteur et attendez l'arrêt complet des lames avant d'agir.
8. Ralentissez avant d'entamer un virage. Ne faites pas de geste brusque au volant, ni de courbes serrées. Anticipez votre tracé, ne tournez pas au dernier moment et n'allez pas trop vite, surtout lorsque la remorque est lourdement chargée. Notez que la présence du bac modifie la conduite et la réactivité de votre tracteur.
9. Si vous souhaitez vider ou démonter le bac récupérateur, soulever son couvercle, déboucher la goulotte, enlever les débris d'herbe ou encore effectuer un réglage ou une réparation, commencez par débrayer les lames, serrer le frein de stationnement, arrêter le moteur et attendre l'arrêt complet des lames. Ne laissez jamais votre appareil en marche sans surveillance.
10. Votre tracteur est conçu pour une utilisation non-professionnelle. Il n'est pas fait pour tondre les hautes herbes (par ex. dans un pré) ou pour déchiqueter des tas de feuilles mortes. Si des débris végétaux secs s'accumulent sous le plateau de coupe et atteignent le tuyau d'échappement, ils risquent de prendre feu.
11. Avant de laisser un autre adulte utiliser le tracteur, la remorque ou encore le bac, prenez le temps de leur expliquer en détail comment faire.
12. Vérifiez bien les freins du tracteur avant d'utiliser la remorque. S'ils ont besoin d'un réglage ou d'une réparation, respectez les instructions du fabricant à ce sujet.
13. Portez des chaussures fermées et à semelle épaisse. Des sandales ne conviennent pas. Portez aussi des vêtements près du corps, car les vêtements amples (et les bijoux) peuvent se prendre dans les pièces mobiles de votre équipement.
14. Faites preuve de vigilance en toutes circonstances. Le bac récupérateur est conçu exclusivement pour recueillir les débris d'herbe tondue.
15. Vous devez rester maître de votre tracteur et de la remorque quoi qu'il arrive. Au moindre doute, arrêtez-vous et prenez le temps de vérifier le tracteur, la remorque et le bac ainsi que le terrain pour vous assurer que tout va bien avant de redémarrer.
16. Si vous devez circuler sur le bas-côté ou traverser la route, faites attention à la circulation et roulez lentement. Attention : vous n'avez pas le droit de rouler sur la voie publique (route, autoroute, etc.) avec votre tracteur.
17. N'utilisez pas votre tracteur après avoir consommé de l'alcool ou de la drogue.
18. Tondez en plein jour ou avec un éclairage adéquat. Sinon, abstenez-vous.
19. Si vous devez reculer, regardez derrière vous et par terre pour éviter de renverser quelqu'un.
20. Ne laissez jamais la remorque chargée sans surveillance.
21. N'utilisez que des pièces d'origine et des accessoires homologués. Lisez les manuels de vos nouveaux accessoires avant de les utiliser.
22. Soyez prudent et faites preuve de bon sens en tout temps : ce manuel ne peut couvrir toutes les situations susceptibles de survenir. Si vous avez besoin d'aide, communiquez avec notre service à la clientèle.

Précautions relatives aux enfants

1. Redoublez de vigilance si vous avez des enfants. Ces derniers aiment bouger, peuvent se déplacer à tout moment à votre insu et sont souvent attirés par les appareils de jardin sans se rendre compte du danger, ce qui peut provoquer de très graves accidents. Ne les laissez pas jouer sur la pelouse pendant que vous tondez et demandez à un autre adulte de les surveiller.
 - a. Soyez prêt à arrêter le moteur si vous voyez vos enfants surgir trop près du tracteur et gardez l'œil ouvert à tout instant.
 - b. Si vous devez reculer, regardez derrière-vous et par terre car les enfants en bas âge sont souvent difficiles à voir.
 - c. Ne laissez jamais vos enfants monter sur le tracteur, sur la remorque et encore moins sur le bac lorsque le moteur est en marche : ils pourraient vous gêner, vous déconcentrer ou encore tomber et se blesser grièvement.
 - d. Soyez particulièrement vigilant à l'abord de virages masqués, portails, buissons, arbres, etc., d'où les enfants peuvent surgir d'un coup.
 - e. Ne laissez pas vos enfants s'approcher du moteur en marche ou encore chaud ou encore du silencieux car ils risquent de se brûler.
 - f. Ne laissez jamais la clé de contact sur le tracteur afin que vos enfants ne puissent pas démarrer le moteur.
2. Si vos enfants ont moins de 14 ans, ne les laissez pas conduire votre tracteur, même sans la remorque. S'ils sont assez vieux pour tondre la pelouse, expliquez-leur les consignes de sécurité et d'utilisation, montrez-leur comment faire et surveillez-les impérativement.

Remorquage, chargement et déchargement

1. La remorque peut contenir un chargement de 110 kg maximum, mais votre tracteur peut avoir une capacité de traction inférieure.
2. Les charges excessivement lourdes peuvent modifier la traction et la capacité de freinage du tracteur.
3. Ne vous engagez pas sur les pentes de plus de 5° avec le bac récupérateur et n'y allez pas du tout lorsque ce dernier commence à être plein.
4. N'essayez pas d'utiliser la remorque avec un tracteur qui ne possède pas le bon type d'attelage.
5. Personne ne doit monter sur la remorque lorsque le tracteur est en marche, que le bac récupérateur soit présent ou non.
6. Si votre modèle comporte une trappe pour vider le bac, vérifiez que cette dernière est correctement fermée avant de commencer à tondre.
7. Attention, si vous chargez trop la remorque ou le bac, ils risquent de se renverser.
8. N'allez pas trop vite et évitez les à-coups, qui risquent de déséquilibrer le chargement de la remorque et de vous faire perdre le contrôle de votre tracteur.
9. Serrez le frein de stationnement avant de vider le bac. Faites attention à ne pas vous coincer les doigts sous le bac lorsque vous videz la benne (sur certains modèles seulement).
10. Videz le bac avant de détacher la remorque du tracteur. Prenez garde à la barre d'attelage, vous pourriez vous pincer.

Consignes de sécurité

Consignes relatives aux pentes

Dans les pentes, les accidents sont plus fréquents et souvent plus graves (voire mortels) car vous avez plus de risque de perdre le contrôle de votre équipement et de vous renverser, d'autant plus que les accessoires affectent l'équilibre de l'appareil. Vous devez donc redoubler de vigilance même dans les pentes douces.

Ne vous engagez pas sur les pentes supérieures à 5°. Dans les descentes, le poids de la remorque fait accélérer le tracteur, peut affecter l'efficacité des freins et de la direction, etc. Le risque de renversement ou de mise en portefeuille est également plus élevé. Soyez vigilant !

Par mesure de sécurité, mesurez toute pente à tondre avec l'inclinomètre (page suivante) avant de vous y engager. Évitez impérativement les pentes dont l'inclinaison est supérieure à 5° car les risques d'accident grave y sont très élevés.

À retenir :

1. Tondez toujours dans le sens de la pente. Soyez particulièrement prudent lorsque vous changez de direction.
2. N'allez pas trop vite dans les descentes pour éviter de perdre le contrôle du tracteur.
3. L'herbe haute peut camoufler trous, ornières, bosses, roches et autres objets ou passages dangereux. Prenez garde car votre tracteur pourrait se renverser en passant dessus.
4. Restez à basse vitesse pour ne pas avoir à vous arrêter ou à ralentir en pleine pente. Attention, vous risquez d'avoir moins de prise au sol même si les freins fonctionnent bien. Gardez toujours la transmission engagée dans les descentes pour profiter du frein moteur.
5. Vous pouvez équiper votre tracteur de poids de roue et de contrepoids pour gagner en stabilité. Respectez les recommandations du fabricant à ce sujet. N'allez pas trop vite et prenez votre temps. Respectez les limites de chargement de la remorque même si votre tracteur est assez puissant pour tolérer un poids supérieur. Ne changez pas de vitesse ou de direction brusquement.
6. Une accélération ou un freinage brusques peuvent faire lever l'avant de l'appareil ou faire basculer ce dernier vers l'arrière, ce qui peut entraîner un grave accident.
7. Évitez de démarrer ou de vous arrêter en pleine pente. Si vous sentez que les pneus manquent de prise au sol, débrayez les lames et redescendez doucement la pente en ligne droite.

Mises en garde :



1. Évitez au maximum de tourner dans une pente. Si cela est inévitable, braquez doucement dans le sens de la descente.
2. Ne vous approchez pas de rebords surélevés, de fossés ou de remblais. Vous risquez d'y tomber si une roue se retrouve dans le vide ou si le sol s'effondre sous le poids du tracteur.
3. N'essayez jamais de stabiliser le tracteur en posant le pied à terre.
4. Ne vous engagez jamais avec la remorque dans les pentes raides, sur une pelouse mouillée ou sur les sols meubles et glissants pour éviter les dérapages.
5. Ne restez pas au point mort dans les descentes. Un excès de vitesse risque de vous faire perdre le contrôle, ce qui pourrait entraîner un accident grave voire mortel.
6. Ne vous engagez pas sur les pentes supérieures à 5° avec la remorque. Dans les descentes, le poids de la remorque fait accélérer le tracteur, peut affecter l'efficacité des freins et de la direction, etc. Le risque de renversement ou de mise en portefeuille est également plus élevé. Soyez vigilant !
7. Ne changez pas de vitesse ou de direction brusquement.

Entretien général

1. Avant de nettoyer, de réparer ou d'examiner votre équipement, vérifiez que les lames et autres pièces mobiles sont arrêtées, puis débranchez le fil de la bougie et mettez-le à la masse contre le moteur pour empêcher ce dernier de démarrer.
2. Vérifiez régulièrement le serrage des écrous, boulons et vis.
3. Ne modifiez jamais le système de verrouillage de sécurité et les autres dispositifs de sécurité et vérifiez régulièrement qu'ils fonctionnent bien.
4. Arrêtez impérativement le moteur avant d'effectuer un réglage ou une réparation.
5. Quand le bac récupérateur ou le couvercle d'éjection sont usés ou cassés, les lames peuvent se trouver exposées, ce qui est dangereux et augmente le risque de blessures à cause de projections. Par mesure de sécurité, vérifiez souvent ces éléments. Si nécessaire, remplacez-les. Attention, pour obtenir le meilleur de votre tracteur évitez les accidents dus à des pièces non conformes aux spécifications du fabricant, utilisez des pièces d'origine.
6. Les avertissements figurant sur vos équipements doivent toujours être lisibles. Remplacez les autocollants si ce n'est plus le cas.

Signification des symboles

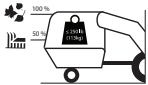
Vous trouverez ci-dessous les symboles de sécurité qui peuvent se trouver sur votre appareil. Veuillez lire attentivement toutes les instructions inscrites sur ce dernier avant de l'assembler et de l'utiliser.

Symbole	Signification
	LISEZ LE(S) MANUEL(S) Veuillez lire toutes les consignes énoncées dans le(s) manuel(s) avant d'assembler et d'utiliser l'appareil ou l'accessoire.
	REMPLISSAGE : Herbe : 50 % / Feuilles : 100% Lorsque vous tondez, videz le bac dès qu'il est à moitié plein. Vous pouvez le remplir complètement si vous ramassez des feuilles.
	PENTES Ne vous engagez pas dans les pentes supérieures à 5°.
	CHARGEMENT MAXIMAL DE LA REMORQUE La remorque peut contenir un chargement de 110 kg maximum, sauf si votre tracteur a une capacité de traction inférieure.

▲ AVERTISSEMENT

Il est de votre responsabilité de lire attentivement les avertissements et les instructions figurant dans ce manuel et sur l'appareil, de les respecter et de les faire respecter par tous les utilisateurs de l'appareil.

Conservez ces instructions !

Inclinomètre

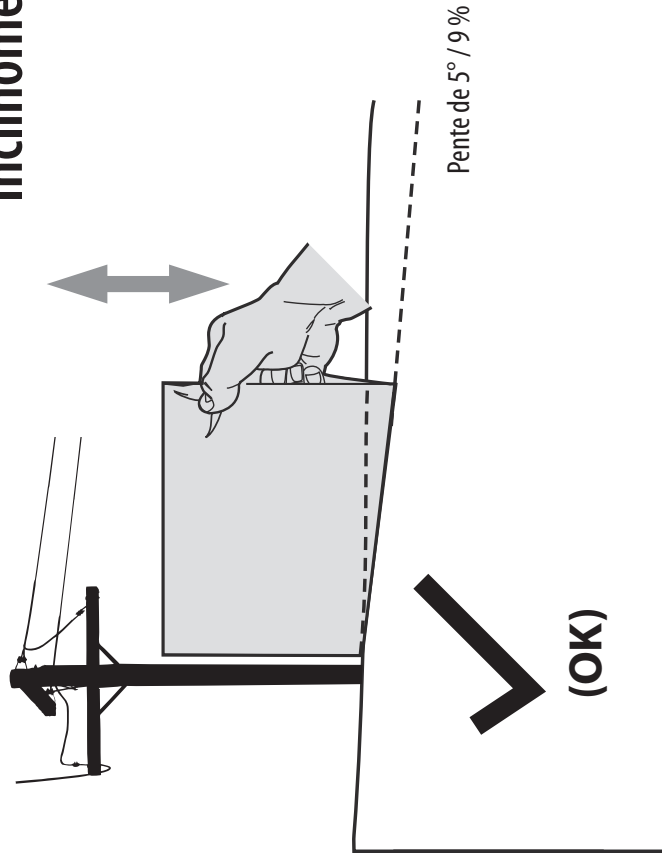

Figure 1

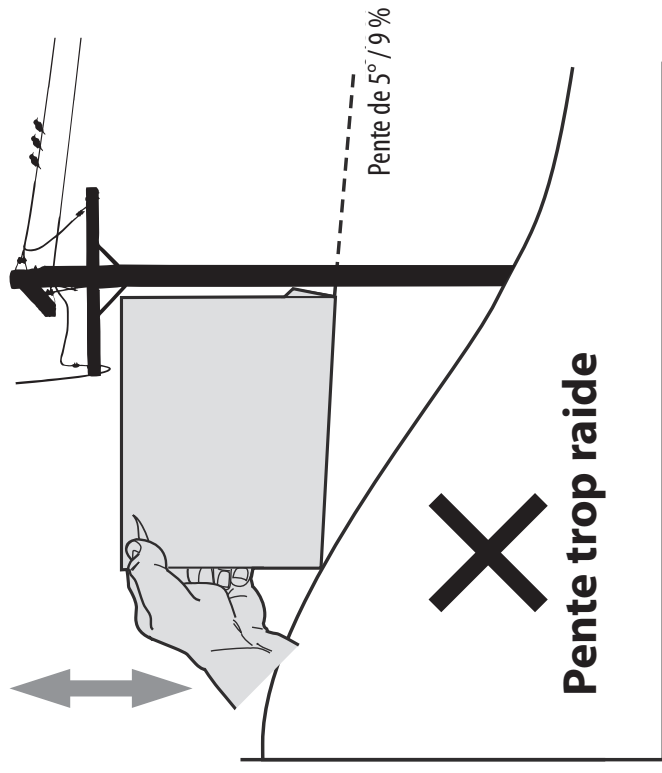

Figure 2

COMMENT SAVOIR SI UNE PENTE EST TROP RAIDE POUR Y TONDRE ?

1. Détachez cette page et pliez-la le long des pointillés.
2. Placez-vous à côté d'un objet droit situé sur la pente ou à proximité.
3. Placez l'inclinomètre parallèlement à cet objet et de telle sorte que le coin gauche touche le sol, comme sur les illustrations.
4. Si le coin droit ne touche pas le sol lui aussi, c'est que la pente est trop raide (voir Figure 2).

Pente de 5° / 9%

▲ AVERTISSEMENT

Soyez très prudent dans les pentes : le risque de vous renverser et de vous blesser grièvement y est très élevé. Tondez dans le sens de la pente et non en travers de celle-ci, et ne vous engagez pas sur les pentes dans lesquelles il est impossible de remonter à reculons en cas de problème. Avec la remorque, vous ne devez JAMAIS vous engager dans les pentes de plus de 5°.

CONTENU DE LA BOÎTE

Merci pour votre achat !

Nous vous remercions de faire confiance à notre marque. Votre nouvel accessoire vous donnera pleine et entière satisfaction pendant de longues années pourvu que vous l'entretenez comme il faut.

Toutes les consignes d'entretien et d'utilisation sont détaillées dans ce manuel. Lisez-les attentivement avant d'utiliser votre bac récupérateur. Les consignes de montage vous aideront à bien assembler ce dernier sans l'endommager. Veuillez noter que vous êtes responsable d'utiliser cet appareil conformément aux consignes de sécurité et d'utilisation. Vous devez également veiller à ce que toutes les personnes à qui vous le prêterez fassent de même afin d'éviter accidents et dommages matériels provoqués par des erreurs facilement évitables.

Au moment de l'impression, ce manuel est à jour : il contient toutes les informations dont vous avez besoin pour utiliser votre bac récupérateur en toute sécurité. Relisez-le régulièrement afin de ne pas oublier certains aspects importants concernant l'utilisation ou les particularités de votre appareil. Ce manuel est commun à plusieurs modèles de bacs récupérateurs pour remorque de tracteur. C'est pourquoi il se peut que votre modèle ne possède pas certaines des caractéristiques mentionnées ou ne soit pas exactement similaire aux modèles illustrés. Nous nous réservons le droit de modifier les spécifications du produit, la conception ou le bac lui-même sans préavis ni obligation.

Votre satisfaction nous tient à cœur ! En cas de problème avec votre équipement, nous vous invitons à vous adresser à votre concessionnaire le plus proche ou à appeler notre service après-vente.

Veuillez noter que, lorsque la *droite* et la *gauche* sont mentionnées, le point de vue de référence est celui que vous avez lorsque vous êtes aux commandes de votre tracteur.

Bac récupérateur de 42 à 46 po

Avant de commencer à assembler votre bac récupérateur, videz le carton d'emballage et vérifiez que toutes les pièces listées ci-dessous et illustrés ci-contre sont bien présentes (voir Figure 1). La quincaillerie est détaillée page suivante.

- Tubes composant le cadre du bac récupérateur - 689-02019
- Sac en toile - 764-05215
- Goulotte - 731-09329A
- Adaptateur du tube flexible / grille d'aération - 731-12351B
- Collier du tube flexible - 731-12353A
- Tube flexible - 764-05335
- Quincaillerie - 689-00636

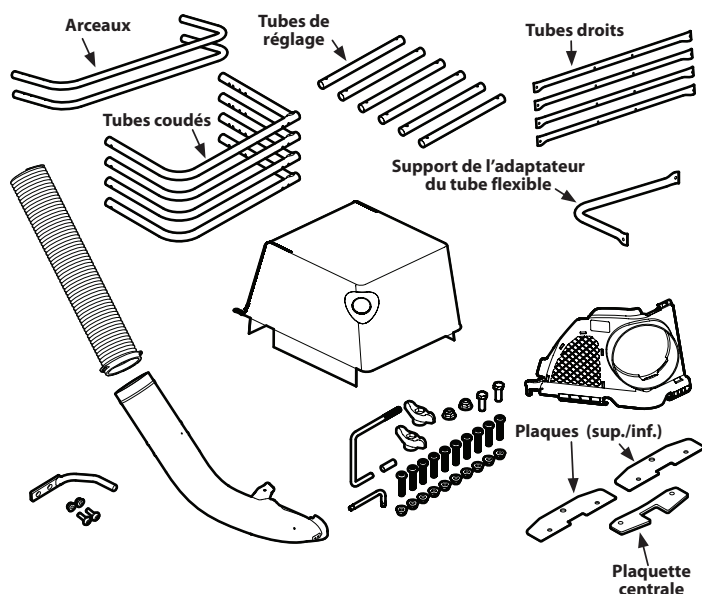

Figure 1

Bac récupérateur de 50 à 54 po

Avant de commencer à assembler votre bac récupérateur, videz le carton d'emballage et vérifiez que toutes les pièces listées ci-dessous et illustrés ci-contre sont bien présentes (voir Figure 2). La quincaillerie est détaillée page suivante.

- Tubes composant le cadre du bac récupérateur - 689-02019
- Sac en toile - 764-05215
- Goulotte - 819-010964
- Adaptateur du tube flexible / grille d'aération - 731-12351B
- Collier du tube flexible - 731-12353A
- Tube flexible - 764-05335
- Quincaillerie - 689-00636

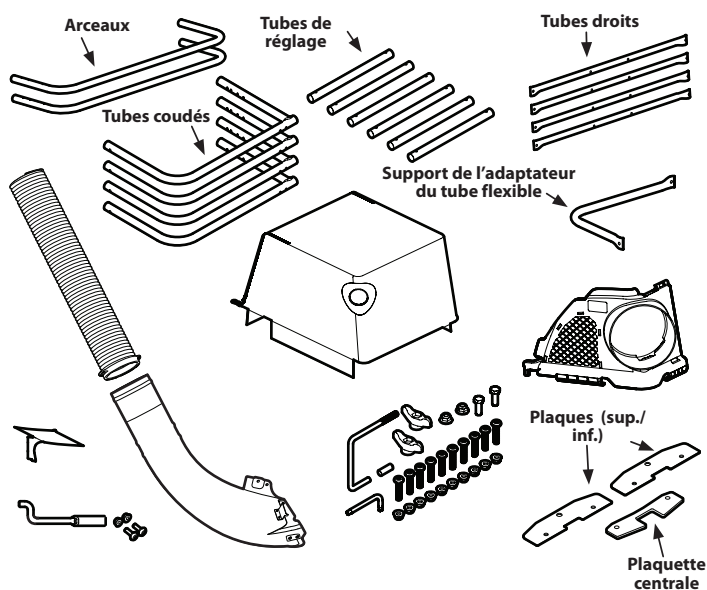

Figure 2

CONTENU DE LA BOÎTE

Contenu du sachet de quincaillerie

La quantité de chaque pièce est indiquée entre parenthèses.

Sachet de quincaillerie pour bac de 42 à 46 po 689-00636

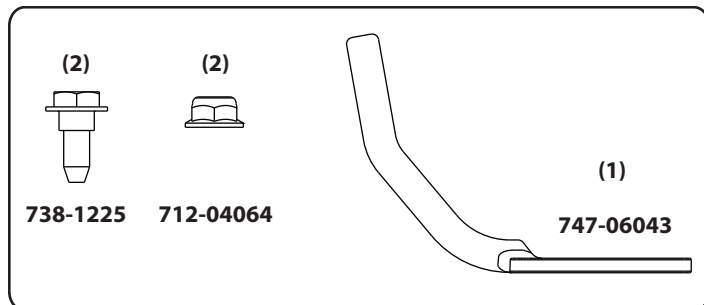

Sachet de quincaillerie pour bac de 50 à 54 po 689-02199

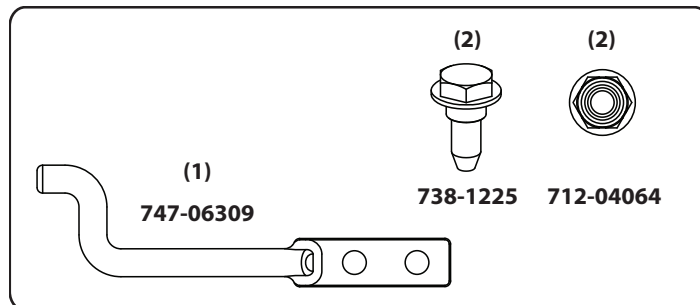

ASSEMBLAGE ET MONTAGE

NOTE : Dans ces instructions, la droite et la gauche sont celles de l'utilisateur lorsqu'il est assis au volant du tracteur.

⚠ AVERTISSEMENT

Commencez par stationner le tracteur sur une surface plane et stable. Serrez le frein de stationnement, désengagez la prise de force, coupez le moteur et retirez la clé de contact pour éviter tout démarrage accidentel.

Assemblage du cadre

1. Posez l'un des tubes coudés au sol, bien à plat, comme indiqué Figure 3.
2. Nous allons commencer par assembler le côté gauche du cadre. Placez l'un des longs tubes droits perpendiculairement au tube coudé au niveau du trou, comme sur la Figure 3, puis faites-le tenir avec un boulon et un écrou.

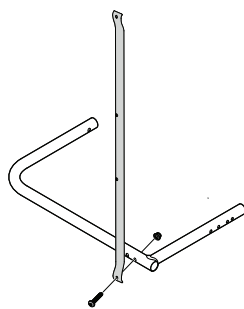

Figure 3

- NOTE :** Ne serrez pas complètement les boulons et écrous dès le départ : il est bien plus facile de bâtir le cadre si les pièces ont un peu de jeu.
3. Ajoutez un second long tube droit, comme sur la Figure 4. Faites-le tenir avec un boulon et un écrou.
 4. Positionnez le second tube coudé parallèlement au premier, à l'autre extrémité des long tubes droits, comme illustré à la Figure 5. Faites-le tenir en place avec deux boulons.
 5. À présent, serrez bien les 4 écrous avec un tournevis Torx et une clé de 1/2 po, comme illustré à la Figure 5.
 6. Répétez les étapes ci-dessus pour assembler le côté droit du cadre.
 7. Fixez le tube coudé qui sert de support à l'adaptateur du tube flexible à la portion droite du cadre, comme illustré à la Figure 6, avec deux écrous et deux boulons.
 8. Fixez l'adaptateur (pièce n° 731-12351B) au cadre, avec le montant du tube flexible dirigé vers tracteur, comme sur la Figure 7.

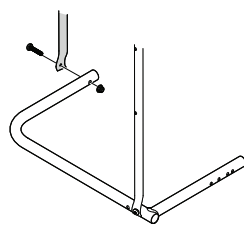

Figure 4

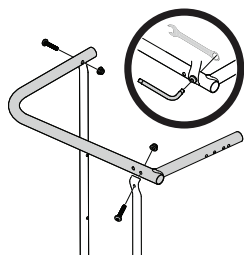

Figure 5

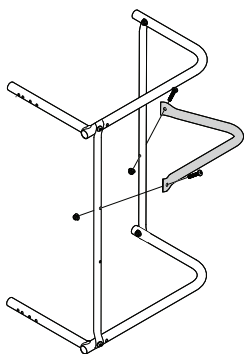

Figure 6

9. Placez les parties droite et gauche du cadre en vis-à-vis, comme sur la Figure 8.
10. Insérez l'un des petits tubes de réglage dans le tube coudé gauche du haut, comme illustré en Figure 8, jusqu'à ce que le taquet s'enclenche fermement dans le tout dernier trou de blocage disponible.
11. Enfilez la portion droite du cadre sur le tube de réglage, mais sans enclencher le taquet cette fois-ci, afin d'avoir assez de jeu pour poursuivre l'assemblage facilement.
12. Insérez un tube de réglage dans le tube coudé gauche du bas, exactement de la même manière. À présent, enclenchez les taquets droits des deux tubes de réglage dans les tout derniers trous disponibles.
13. Maintenant, insérez les 4 autres tubes de réglage dans les extrémités des 2 arceaux. Laissez les taquets s'enclencher dans le trou du milieu, comme indiqué à la Figure 9.
14. Fixez les arceaux au cadre, comme illustré Figure 10.

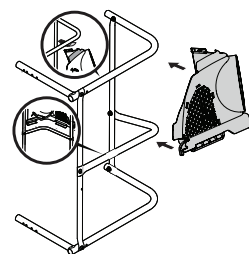

Figure 7

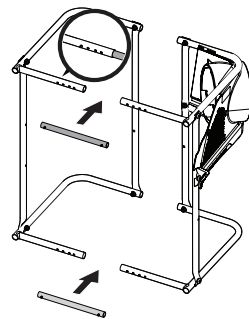

Figure 8

Installation du cadre dans la remorque

Nous allons maintenant voir comment mettre le cadre en place dans la remorque.

1. Placez le cadre dans la remorque de façon à ce que l'adaptateur du tube flexible (731-12351B) se trouve dans le coin supérieur avant droit du cadre. Voir Figure 11.

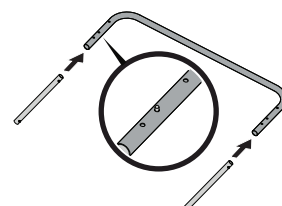

Figure 9

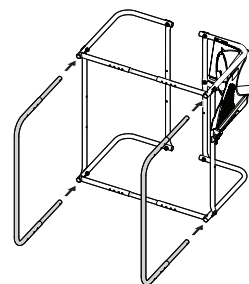

Figure 10

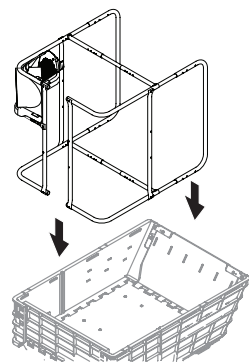

Figure 11

ASSEMBLAGE ET MONTAGE

- Si nécessaire, adaptez la taille du cadre à celle de la remorque avec les tubes de réglage, en veillant à ce que les taquets s'enclenchent bien dans les trous. Voir Figure 12.
- Enfilez le capuchon protecteur sur la partie non-filetée du crochet.
- Le crochet sert à arrimer le cadre à la remorque. Passez sa tige filetée dans la partie avant gauche du cadre, puis faites reposer l'autre extrémité (celle avec le capuchon protecteur) sur la paroi externe de la remorque, et fixez le tout avec un boulon à oreilles, comme illustré à la Figure 12.
- Enfilez le sac de toile sur le cadre (764-05215). Prenez soin de bien positionner le sac autour de l'adaptateur et de la grille d'aération. Voir Figure 13.

IMPORTANT : Les rabats de plastique, à l'arrière du sac, doivent être rentrés à l'intérieur de la remorque, comme illustré à la Figure 14.

- Passez le bas du sac par-dessus le rebord des parois de la remorque. Faites les ajustements nécessaires pour que le sac tombe correctement sur le cadre.
- Tendez bien le sac autour de la paroi de l'adaptateur du tube flexible, comme illustré à la Figure 15.
- À l'arrière de la remorque, tendez le sac pour recouvrir complètement le rebord de la paroi, puis tirez sur les cordelettes élastiques et attachez les deux mousquetons ensemble (2) comme illustré à la Figure 16. Veillez à passer les cordons élastiques dans les rails de plastique avant d'attacher les mousquetons (1).

IMPORTANT : Vérifiez soigneusement que le sac englobe complètement les parois la remorque, car les débris d'herbe peuvent s'échapper par le moindre interstice, de même que si vous oubliez de fermer le sac avant de tondre.

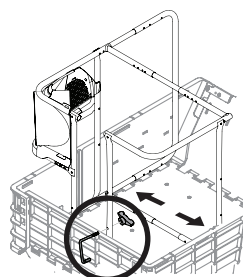

Figure 12

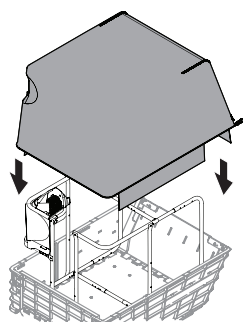

Figure 13

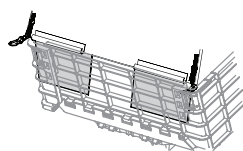

Figure 14

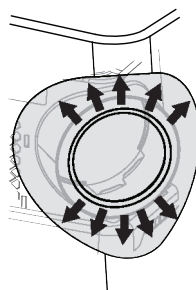

Figure 15

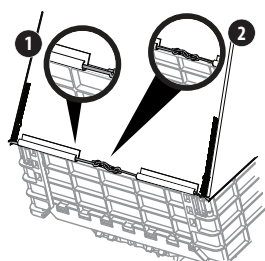

Figure 16

Préparation de la goulotte

Modèle 42 à 46 po

- Passez deux boulons (738-1225) dans les trous situés à la base de l'avant de la goulotte. Voir Figure 17.
- Placez la tige de montage (747-06043) sur les deux boulons, avec l'extrémité coudée tournée vers la bouche de la goulotte. Voir Figure 17.
- Faites tenir le tout en place avec des écrous (712-04064). Voir Figure 17.
- Pour bien visser, placez une clé de 7/16 po sur le boulon et une clé fermée de 7/16 po sur l'écrou correspondant. Vissez jusqu'à plaquer l'épaulement de l'écrou contre la paroi de la goulotte.

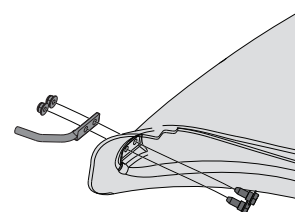

Figure 17

Modèle 50 à 54 po

- Passez deux boulons (738-1225) dans les trous situés à la base de l'avant de la goulotte. Voir Figure 18.
- Placez la tige de montage (747-06309) sur les deux boulons, avec l'extrémité coudée tournée vers la bouche de la goulotte. Voir Figure 18.
- Faites tenir le tout en place avec des écrous (712-04064). Voir Figure 18.
- Pour bien visser, placez une clé de 7/16 po sur le boulon et une clé fermée de 7/16 po sur l'écrou correspondant. Vissez jusqu'à plaquer l'épaulement de l'écrou contre la paroi de la goulotte.

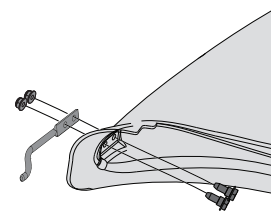

Figure 18

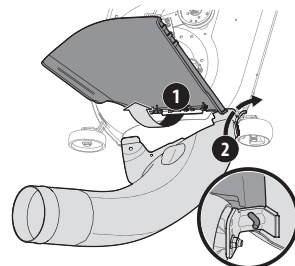

Figure 19

Mise en place de la goulotte (modèle de 42 à 46 po)

- Faites tenir le déflecteur d'éjection en position relevée (1), puis mettez la goulotte en place en insérant la tige de montage dans le trou prévu à cet effet sur le plateau de coupe (2). Voir Figure 19.
- Fixez la goulotte au plateau avec l'écrou papillon du sachet de quincaillerie (689-02019). Voir Figure 20.

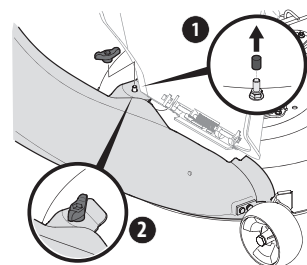

Figure 20

NOTE : Sur certains plateaux, le goujon sur lequel vous devez faire passer la goulotte est protégé par un capuchon. Retirez ce dernier, comme indiqué à la Figure 20.

IMPORTANT : Veillez à bien placer le dessous de la goulotte derrière le rebord du plateau de coupe, comme illustré à la Figure 21.

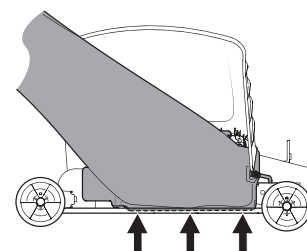

Figure 21

ASSEMBLAGE ET MONTAGE

Mise en place de la goulotte (modèle de 50 à 54 po)

La suite du montage dépend du type de plateau de coupe : sur les plateaux de coupe mécanosoudés (« fabriqués »), la goulotte s'accroche telle quelle, tandis que, sur les plateaux moulés, il faut d'abord ajouter un adaptateur. Suivez les instructions correspondant au plateau de coupe de votre tracteur !

Plateaux mécanosoudés de 50 à 54 po

1. Relevez le plateau de coupe au maximum.
2. Faites tenir le déflecteur d'éjection en position relevée (voir Figure 22, 1) puis mettez la goulotte en place.
3. Insérez la tige de montage dans le trou du montant de roue. Voir Figure 22, 2.
4. Enfilez le trou situé du côté gauche de la goulotte sur le goujon qui dépasse du plateau de coupe, comme illustré à la Figure 22, 3.
5. Fixez la goulotte au plateau de coupe avec l'écrou papillon du sachet de quincaillerie (689-02019). Voir Figure 23.

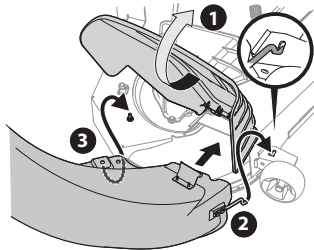

Figure 22

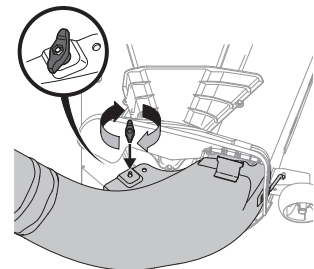

Figure 23

Plateaux moulés de 50 à 54 po

1. Relevez le plateau de coupe au maximum.
2. Retirez le capuchon de la goupille qui dépasse du plateau de coupe. Voir Figure 24, 1.
3. Faites tenir le déflecteur d'éjection en position relevée (voir Figure 24, 2) puis mettez l'adaptateur en place, comme illustré à la Figure 24, 3.
4. Insérez la tige de montage dans le trou du montant de roue. Voir la Figure 25, 1.
5. Enfilez le trou situé du côté gauche de la goulotte sur le goujon qui dépasse du plateau de coupe, comme illustré à la Figure 25, 2.
6. Fixez la goulotte au plateau de coupe avec l'écrou papillon du sachet de quincaillerie (689-02019). Voir Figure 26.

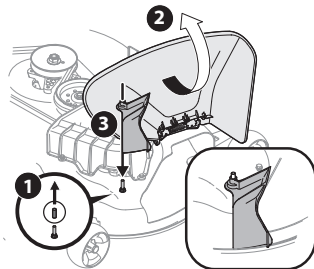

Figure 24

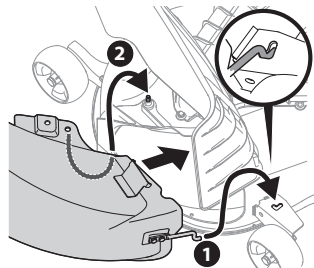

Figure 25

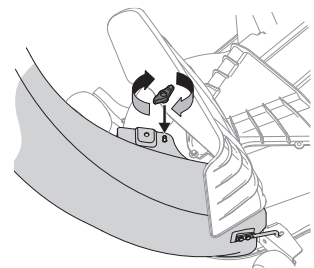

Figure 26

Mise en place du tube flexible

1. Vissez le tube flexible (764-05335) dans l'adaptateur du bac récupérateur. Il y a deux encoches à l'intérieur de l'adaptateur pour faire tenir le tube en place. Voir Figure 27.

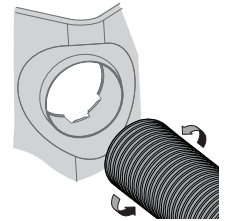

Figure 27

2. Attrapez les anses à l'autre extrémité du tube flexible et enfiler ce dernier sur la goulotte, comme illustré à la Figure 28.
3. Disposez le tube correctement (il doit complètement recouvrir la bouche de la goulotte).

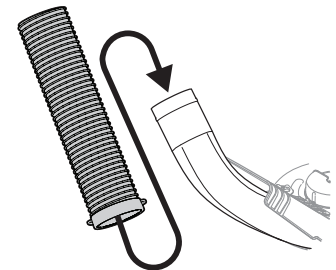

Figure 28

NOTE : Vissez le tube vers la gauche ! Thread counterclockwise until secure.

NOTE : Pensez à fermer le sac avant de commencer à tondre !

Dispositif anti-mise en portefeuille

⚠ AVERTISSEMENT

Commencez par stationner le tracteur sur une surface plane et stable. Serrez le frein de stationnement, désengagez la prise de force, coupez le moteur et retirez la clé de contact pour éviter tout démarrage accidentel.

1. Mettez la plaquette centrale du dispositif entre les deux grandes plaques, comme illustré à la Figure 29. Enfilez un boulon dans chacun des trous latéraux, et vissez un écrou sur chaque.
2. En mettant une clé de 9/16 po sur le boulon et une clé fermée de 9/16 po sur l'écrou correspondant.
3. Détachez la remorque du tracteur en retirant la goupille et la tige d'attelage.
4. Enfilez le dispositif anti-mise en portefeuille sur le tracteur.

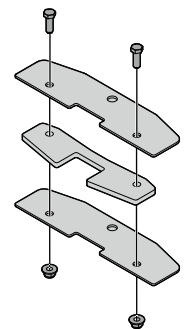

Figure 29

5. **NOTE :** Le rebord du tracteur va entre les deux plaques du dispositif.
5. Ajoutez la remorque en alignant le trou d'attelage sur celui du dispositif anti-mise en portefeuille.
6. Remettez la tige et la goupille pour terminer. Voir la Figure 30.

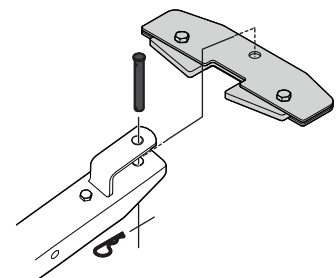

Figure 30

UTILISATION

Bac récupérateur pour remorque

NOTE : Lorsque le sac est plein, stationnez le tracteur (et la remorque) dans un endroit où le sol est plat et ferme. Désengagez la prise de force, coupez le moteur et serrez le frein de stationnement.

1. Si votre remorque possède une benne à bascule, débloquez cette dernière.

IMPORTANT : Avant de faire basculer la benne, détachez le tube d'aspiration du coude de la goulotte, sinon ce dernier risque d'être endommagé.

2. Ouvrez les fermetures éclair du sac, puis rabattez le pan arrière, comme sur l'illustration ci-contre.
3. Videz les débris dans un endroit approprié avec un râteau.
4. Refermez le sac. Attention, les pans de plastique ne doivent pas dépasser de la remorque.

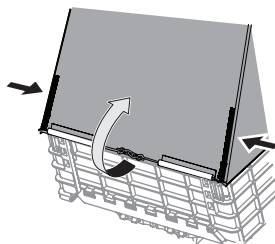

Figure 31

NOTES PAGE

NOTES PAGE