

Sanitaire®

THE ULTIMATE TIME MACHINE™

Commercial Cordless Vacuum SC7100A

USER GUIDE

INDEX

Important safety information	2-3
What's in the box	4
Assembly	5
Operation	6
Battery	7
Dirt bin	8
Filters	9
Brush roll	10-12
Troubleshooting	13
Warranty	14
French user guide	15-28
Spanish user guide	29-42
How to order replacement parts	43

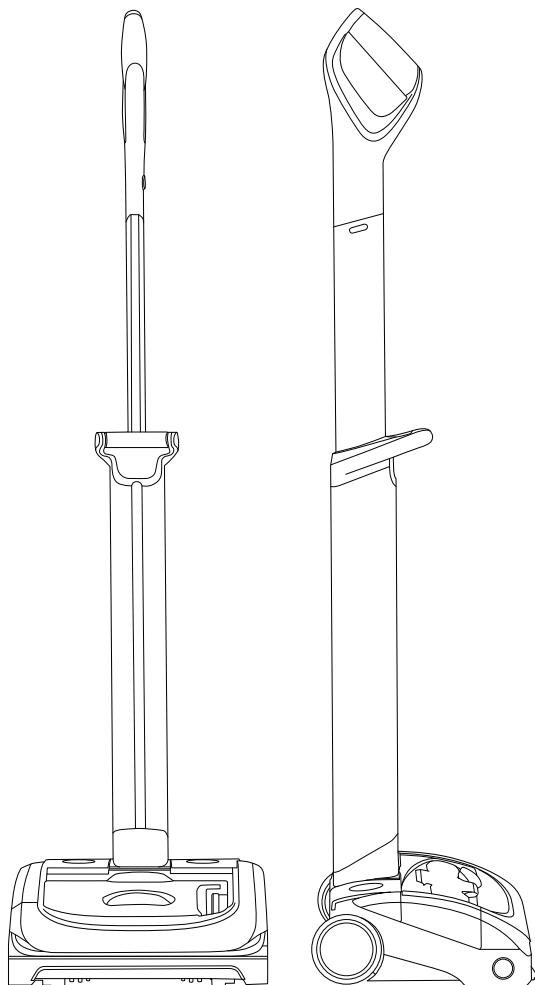

IMPORTANT SAFETY INSTRUCTIONS



**IMPORTANT: READ ALL INSTRUCTIONS BEFORE USE.
RETAIN INSTRUCTIONS FOR FUTURE REFERENCE.**



WARNING: Basic safety precautions should always be observed when using an electrical appliance, including the following to reduce the risk of fire, electrical shock, or injury:

Personal safety:

- Store indoors in a dry place out of the reach of children.
- Always use responsibly. This appliance can be used by children aged from 8 years and above and persons with reduced physical, sensory or mental capabilities or lack of experience and knowledge if they have been given supervision or instruction concerning use of the appliance in a safe way and understand the hazards involved.
- Don't let children play with the appliance; supervise children using or maintaining the appliance.
- Use only manufacturer's recommended attachments as described in this manual; misuse or use of any accessory or attachment other than those recommended, may present a risk of personal injury.
- Take extra care when cleaning stairs.
- Keep the appliance and accessories away from hot surfaces.
- Do not block the appliances openings or hinder airflow; keep openings free of any objects including dust, lint, clothing, fingers (and all parts of the body).
- Particularly keep hair away from openings and moving parts.
- Ensure the switch is in the off-position before connecting to battery pack, picking up or carrying the appliance.
- Disconnect the battery pack from the appliance before making any adjustments, changing accessories, or storing appliance.

Electrical safety:

- Only use batteries and chargers supplied by Sanitaire.
- Never modify the charger in any way.
- The charger has been designed for a specific voltage. Always check that the electrical voltage is the same as that stated on the rating plate. A charger that is suitable for one type of battery pack may create a risk of fire when used with another battery pack; never use the charger with another appliance or attempt to charge this product with another charger.
- Before use, check the charger cord for signs of damage or ageing. A damaged or entangled charger cord increases the risk of fire and electric shock.
- Do not abuse the charger cord.
- Never carry the charger by the cord.
- Do not pull the cord to disconnect from a socket; grasp the plug and pull to disconnect.
- Don't wrap the cord around the charger when storing.
- Keep the charger cord away from hot surfaces and sharp edges.
- The supply cord cannot be replaced. If the cord is damaged the charger should be discarded and replaced.
- Do not handle the charger or the appliance with wet hands.
- Do not store or charge the appliance outdoors.
- The charger must be removed from the socket before removing the battery, cleaning or maintaining the appliance.

FOR INDOOR USE ONLY
This model is for commercial use

Battery safety:

- This appliance includes Li-Ion batteries; do not incinerate batteries or expose to high temperatures above 265 degrees F.
- Do not use a battery pack or appliance that is damaged or modified.
- Liquid ejected from the battery may cause irritation or burns.
- In an emergency situation contact professional help immediately!
- Leaks from the battery cells can occur under extreme conditions. Do not touch any liquid that leaks from the battery. If the liquid gets on the skin wash immediately with soap and water. If the liquid gets into the eyes, flush them immediately with clean water for a minimum of 10 minutes and seek medical attention. Wear gloves to handle the battery and dispose of immediately in accordance with local regulations.
- Shorting the battery terminals may cause burns or fire.
- When the battery pack is not in use, keep it away from paper clips, coins, keys, nails, screws or other small metal objects that could make a connection from one terminal to another.
- When you dispose of the appliance remove the battery and dispose of the battery safely in accordance with local regulations.
- Follow all charging instructions and do not charge the battery pack or appliance outside of the temperature range specified in the instructions. Charging improperly or at temperatures outside of the specified range may damage the battery and increase the risk of fire.
- For use: recommended ambient temp -5°C - 30°C
For charging: recommended ambient temp 5°C - 30°C
- Use only battery pack 132A0002
- Use only charger K12S270050U

Service:

- Before using the appliance and after any impact, check for signs of wear or damage and repair as necessary.
- Do not use the appliance if any part is damaged or defective.
- Repairs should be carried out by a service agent or a suitably qualified person in accordance with relevant safety regulations. Repairs by unqualified persons could be dangerous.
- Never modify the appliance in any way as this may increase the risk of personal injury.
- Only use replacement parts or accessories provided or recommended by Sanitaire.

Intended use:

- This appliance has been designed for commercial dry vacuum cleaning only.
- Do not pick up liquids or use on wet surfaces.
- Do not pick up anything that is flammable, burning or smoking.
- Use only as described in this manual.
- Don't use on concrete, tarmacadam or other rough surfaces.
- The brush bar may damage certain floor surfaces. Before vacuuming flooring, rugs or carpets, check the flooring manufacturer's recommended cleaning instructions.
- May damage delicate fabrics or upholstery. Care should be taken on loose-weave carpets and coverings or where there are loose threads. If in doubt please test on an inconspicuous area first.
- The Sanitaire Commercial Cordless Upright has been designed to clean a wide variety of floor surfaces without the need to change settings.

WARNING:

- **Do not use water, solvents, or polishes to clean the outside of the appliance; wipe clean with a dry cloth.**
- **Never immerse the unit in water and do not clean in a dishwasher.**
- **Never use the appliance without the filter in place.**

Thanks for buying a Sanitaire vacuum!

In your industry, timing is everything. So is efficient, effective, reliable, and comfortable cleaning. We want to make sure the vacuum works well for you, so this guide has tips on using (pages 5-7), maintaining (pages 8-12), and if there is a problem, troubleshooting (page 14).

In just a few simple assembly steps, you'll be ready to vacuum. Let's get started!

What's in the box

- 1 Head
- 2 Upper handle
- 3 Lower handle
- 4 Battery
- 5 Charger
- 6 Dirt bin
- 7 Washable filter

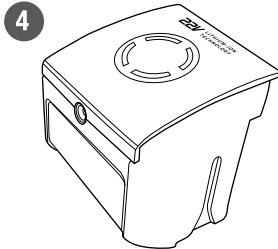
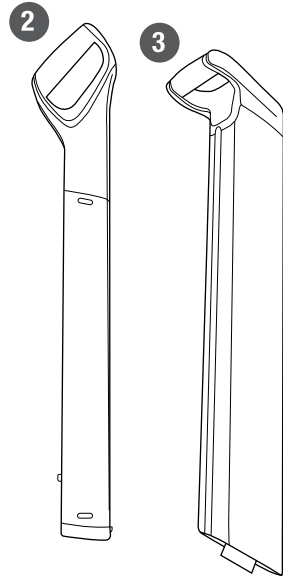
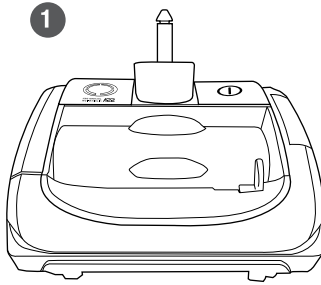

(Filter and bin are already in place)

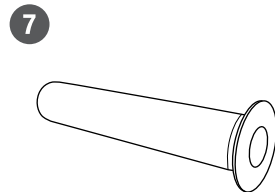
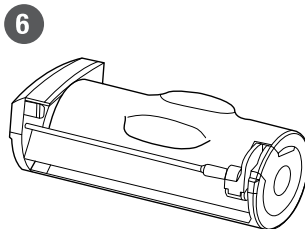

Assembly

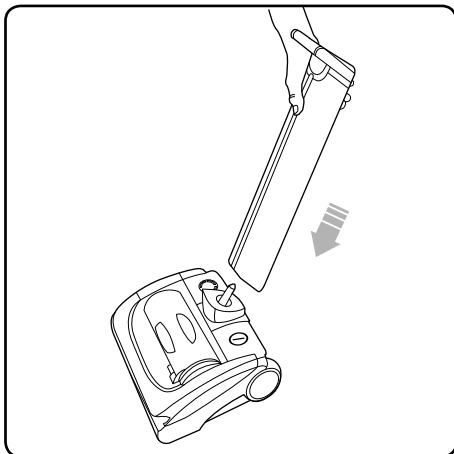

Attach the lower handle onto the head of the vacuum.

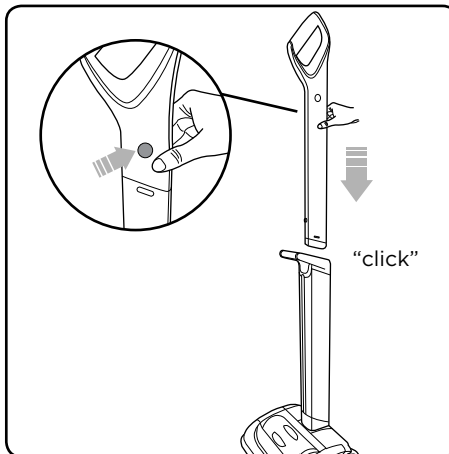

Press the button at the top of the upper handle and slot it into the lower handle until it clicks.

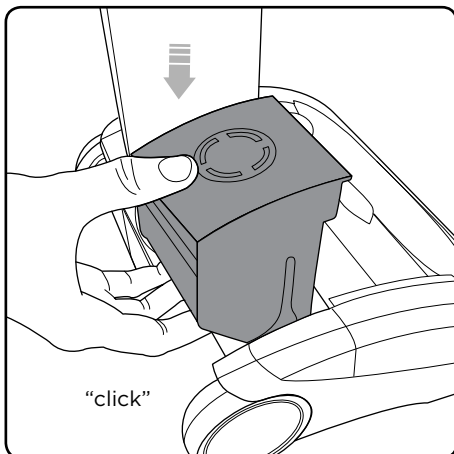

Insert the battery by sliding it down. It will click into place.

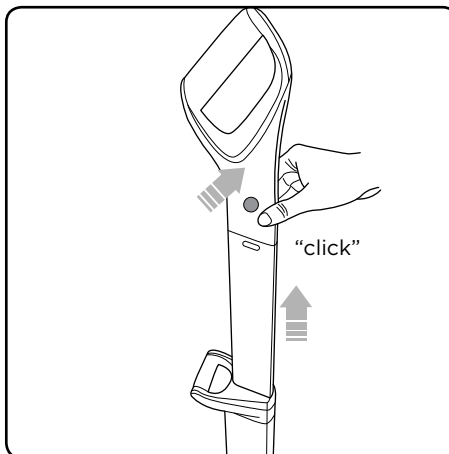

To extend the upper handle, hold down the button on the left hand side and pull it up. It will click into place.

Operation

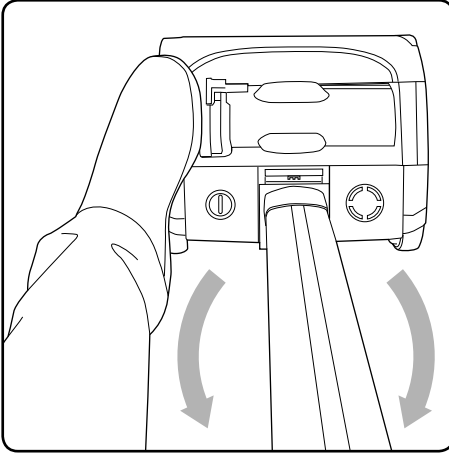

Without pressing the power button, place your foot on the left side of the vacuum head and pull the handle back.

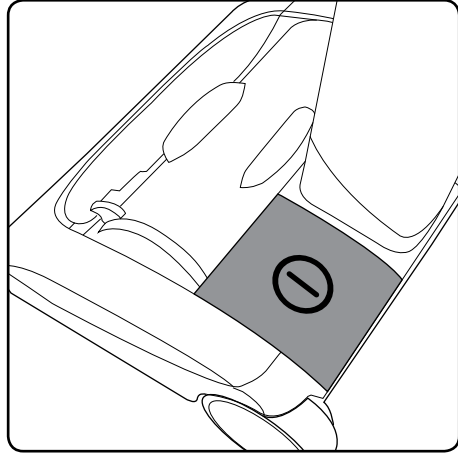

The power button is located on the left hand side of the vacuum head. Step on button to start.

Storing your cordless upright

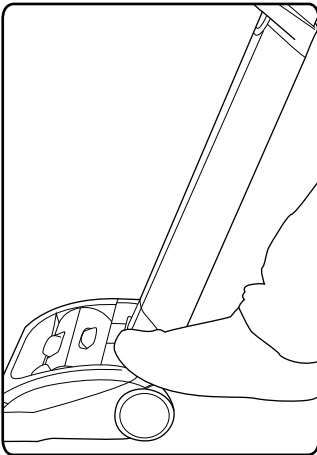

The power button is located on the left hand side of the vacuum head. Step on button to stop.

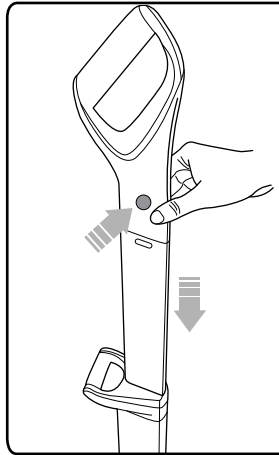

To lower the upper handle, simply press the button on the left hand side and push the handle down.

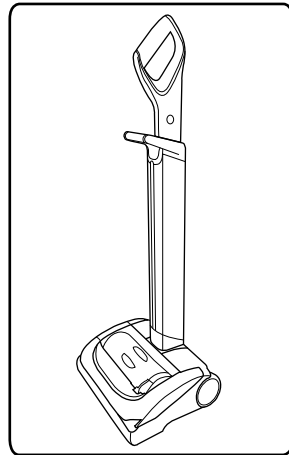

The handle will now be fully retracted and the vacuum can be conveniently stored.

Battery charging

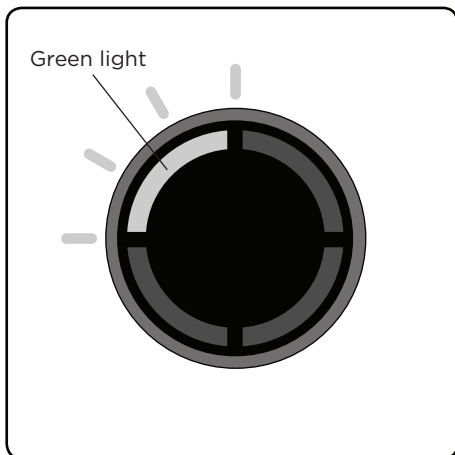

When the state of charge indicator starts to flash one green LED, recharge the battery.

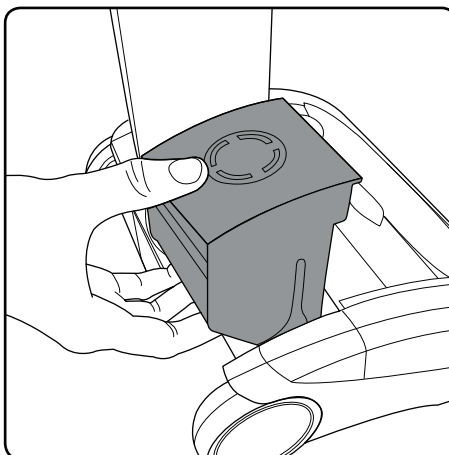

The battery can be charged while it's in the vacuum, or when it's off the product. To remove the battery, squeeze the latch underneath and pull upwards.

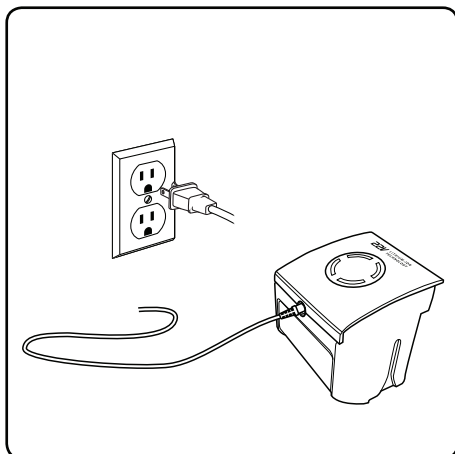

Plug the charger in and connect it to the battery.

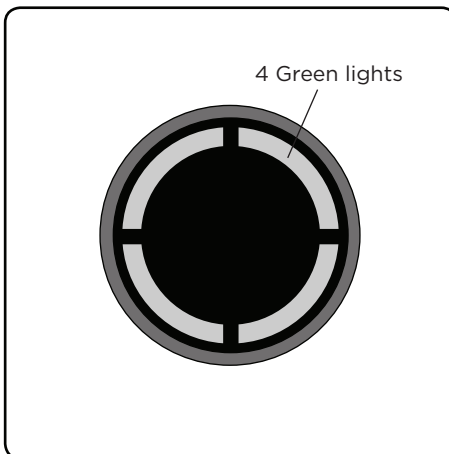

The battery can be charged from flat in 4.5 hours. The state of charge indicator will show 4 green lights when it is charged. It is OK to charge for 1 hour for a burst of cleaning.

Emptying the dirt bin

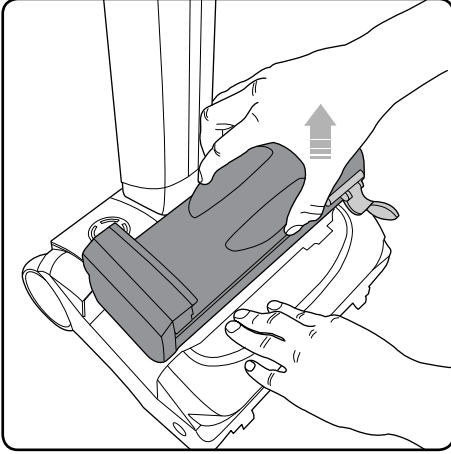

Firmly hold the vacuum with one hand and pull the dirt bin handle and lift the dirt bin out.

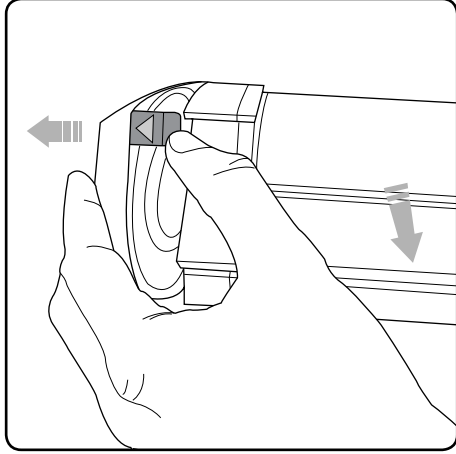

Release the latch with the green arrow, to pull open the bin lid.

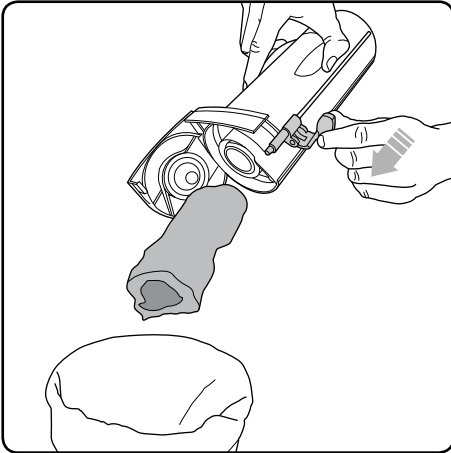

Hold the vacuum's dirt bin over a wastebasket and push the lever towards the open lid to empty.

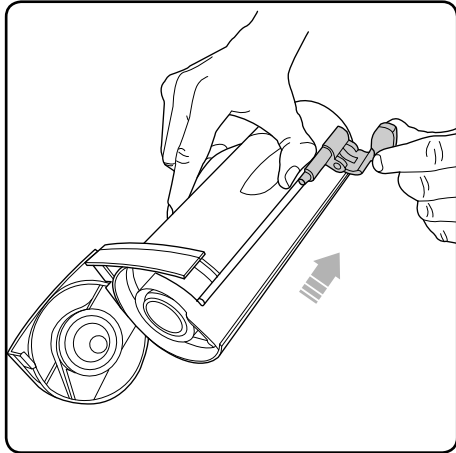

Pull the lever back towards the bottom of the dirt bin. Close the dirt bin lid and reinsert into the vacuum.

NOTE: The lever must be back in its original position to properly close the lid and insert into the vacuum.

Cleaning the filters

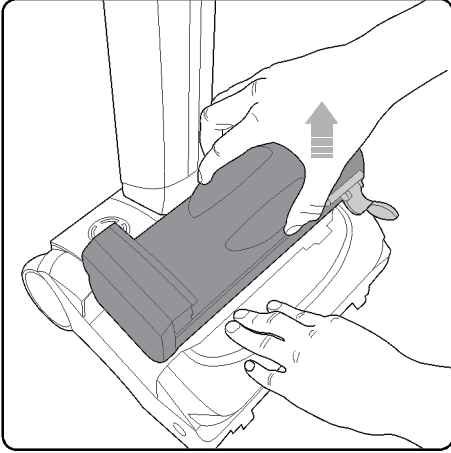

Firmly hold the vacuum with one hand and pull the dirt bin handle and lift the dirt bin out.

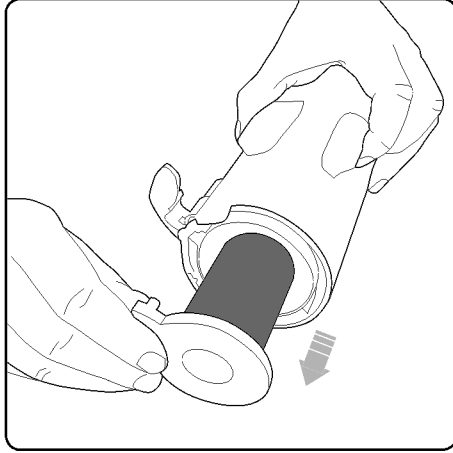

Pull the filter out of the dirt bin. Tap the dirt from the filter and tip the filter housing to remove debris. Wash the filter if necessary.

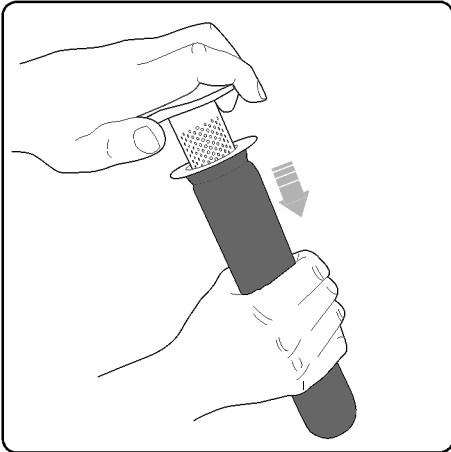

Firmly hold the filter and with the other hand grasp the separator cap. Gently pull the filter and separator cap apart. (Gently twisting and pulling will help separate the two parts.)

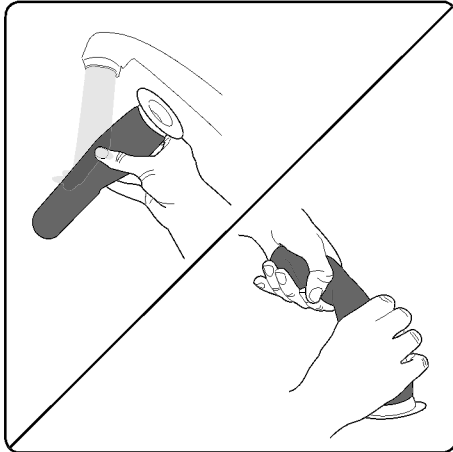

You may gently wash the filter under warm water. Do not use detergents or soaps. The filter must be completely dry before reinserting into the vacuum.

NOTE: Clean the filters at least once a week. More frequent filter cleaning may be necessary depending on your usage and environment.

Replacing the filters

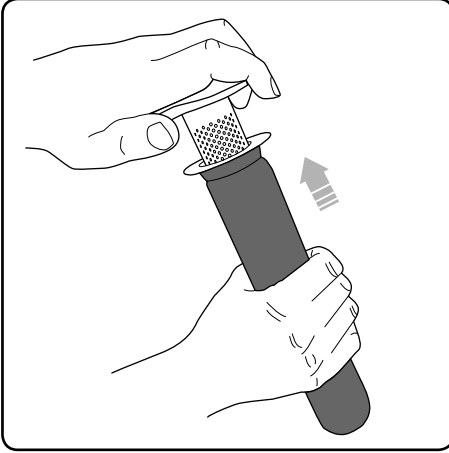

Slide the filter onto the separator.

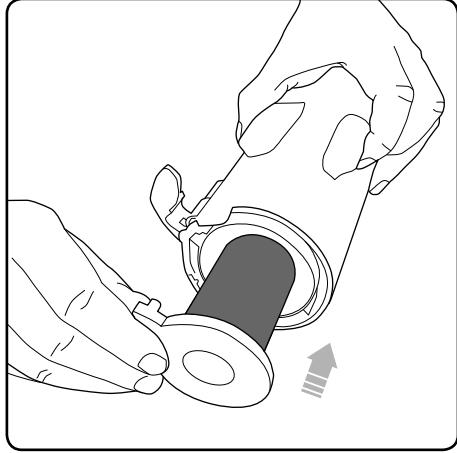

Slide the filter back into the dirt bin.

Removing and cleaning the brush roll

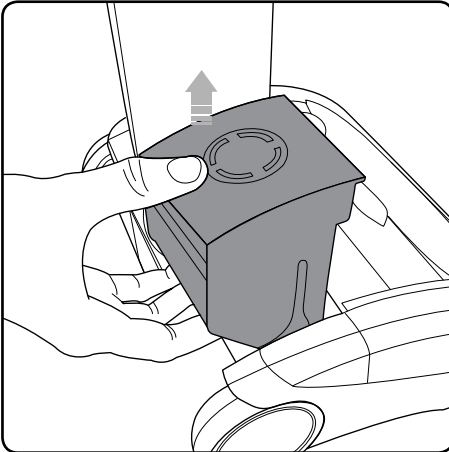

If the brush roll jams during use, the vacuum will stop and the LEDs will appear red. Before checking for a blockage, remove the battery.

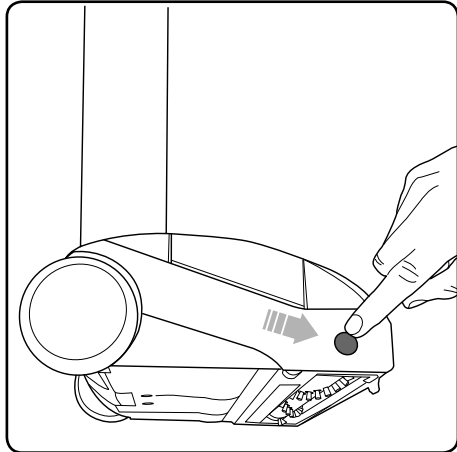

Rest the vacuum on its side and locate the brush roll release button. Press and hold the release button and pull out the brush roll.

NOTE: The brush roll should be pulled first from the side near the release button.

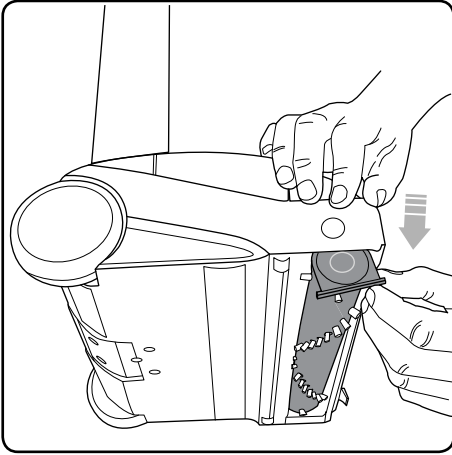

The brush roll can now be removed, starting at the button end.

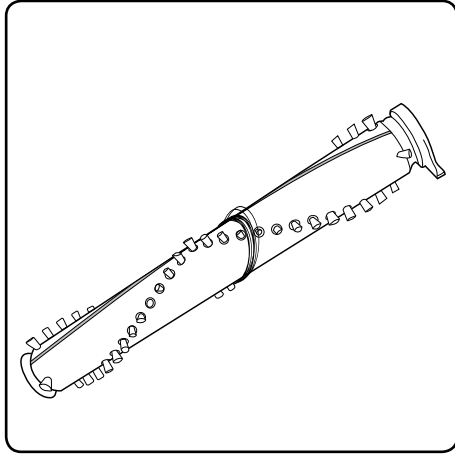

Clean the brush roll as needed.

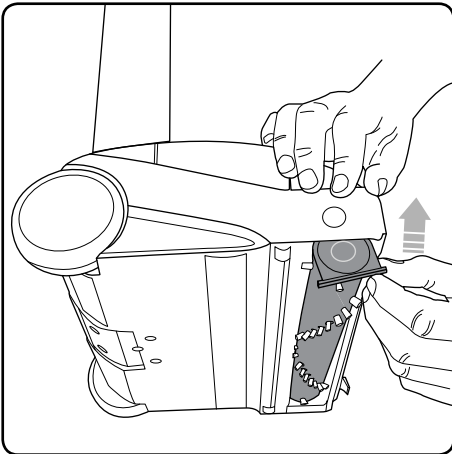

Re-insert the brush roll, starting by locating the end furthest away from the button. Then push the brush roll into the vacuum until it clicks into place.

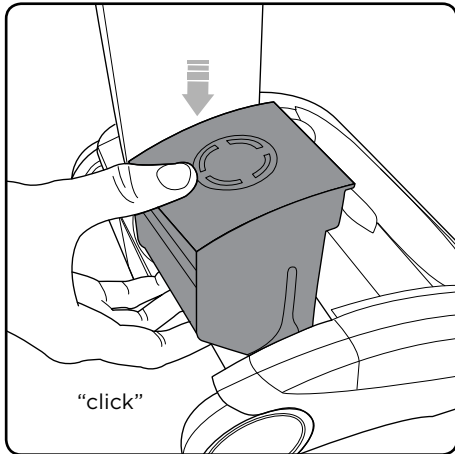

Replace the battery by sliding it down. It will click into place.

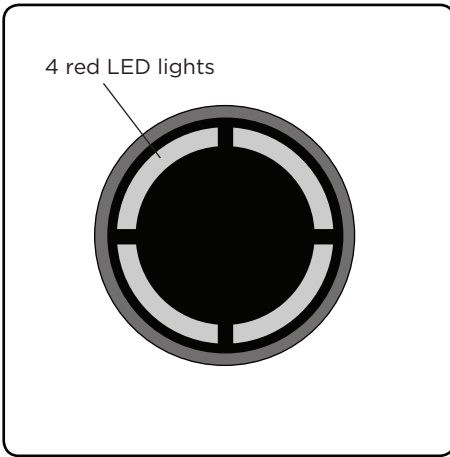

If the brush roll jams during use, the vacuum will stop working and the 4 LED lights will appear red. You will need to remove the battery first, and then remove the brush roll to clean it.

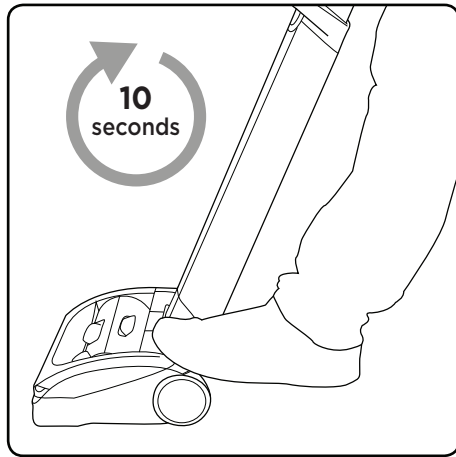

The vacuum will not re-start until the red LED lights go out. It should take approximately 10 seconds for the red lights to turn off after the brush roll has been removed, cleaned, and the jam is cleared.

Product care

Your Sanitaire Commercial Cordless Upright doesn't need much maintenance: keep the filters clean, keep the brush roll tangle-free and charge the battery. Wipe it with a dry cloth if it gets dirty, including under the dirt bin. Never wash it with liquid, run it under a tap or use it without the filter.

Troubleshooting

WARNING

To reduce the risk of electric shock, turn power switch off and remove battery before performing maintenance or troubleshooting checks.

Problem	Possible causes	Remedies
Vacuum stopped or won't work	Battery isn't fully charged	Charge battery following instructions on page 7
	Brush roll obstruction	Clear debris from the brush roll
Vacuum is not cleaning well	Dirt bin is full	Empty dirt bin
	Dirt bin is not installed properly	Position bin correctly and snap firmly into place
	Filters need cleaning	Follow filter cleaning instructions on page 9
	Filters need replacing	Visit www.sanitairecommercial.com or call 1-800-800-8976 to order replacement filters
	Clog or obstruction	Clean the holes in the filter housing and check for blockages
Battery will not charge	Connection failure	Check the plug and charger connections

WARRANTY

This warranty gives you specific legal rights, and you may also have other rights which may vary from state to state. If you need additional instruction regarding this warranty or have questions regarding what it may cover, please contact Sanitaire® Customer Service by E-mail, telephone or regular mail as described below.

Limited One-Year Warranty

Subject to the *EXCEPTIONS AND EXCLUSIONS identified below, upon receipt of the product Sanitaire will repair or replace (with new, refurbished, lightly used, or remanufactured components or products), at Sanitaire's option, free of charge from the date of purchase by the original purchaser, for one year any defective or malfunctioning part.

See information below on "If your Sanitaire product should require service".

This warranty does not apply to fans or routine maintenance components such as filters, belts or brushes. Damage or malfunction caused by negligence, abuse,

neglect, unauthorized repair, or any other use not in accordance with the user guide is not covered.

Some states do not allow the exclusion or limitation of incidental or consequential damages, so the above limitation or exclusion may not apply to you.

*EXCEPTIONS AND EXCLUSIONS FROM THE TERMS OF THE LIMITED WARRANTY

THIS WARRANTY IS EXCLUSIVE AND IN LIEU OF ANY OTHER WARRANTIES, EITHER ORAL OR WRITTEN. ANY IMPLIED WARRANTIES WHICH MAY ARISE BY OPERATION OF LAW, INCLUDING THE IMPLIED WARRANTIES OF MERCHANTABILITY AND FITNESS FOR A PARTICULAR PURPOSE, ARE LIMITED TO THE ONE-YEAR DURATION FROM THE DATE OF PURCHASE AS DESCRIBED ABOVE.

Some states do not allow limitations on how long an implied warranty last so the above limitation may not apply to you.

NOTE: Please keep your original sales receipt. It provides proof of date of purchase in the event of a warranty claim.

SERVICE INFORMATION

If your Sanitaire product should require service

You will find the nearest Sanitaire Authorized Service Center in your area online at sanitairecommercial.com under service locator or contact Sanitaire Customer Service.

If you need information about repairs or replacement parts, or if you have questions about your warranty, contact Sanitaire Customer Service.

Website:

www.SanitaireCommercial.com

Call:

Sanitaire Customer Service
1-800-800-8975

Sanitaire®

THE ULTIMATE TIME MACHINE™

Aspirateur commercial sans fil SC7100A

GUIDE DE L'UTILISATEUR

TABLE DES MATIÈRES

Consignes de sécurité importantes . . .	16-17
Contenu de la boîte	18
Assemblage	19
Fonctionnement	20
La pile	21
Collecteur de poussière	22
Filtres	23
Cylindre brossé	24-26
Résolution de problèmes	27
Garantie	28
Guide de l'utilisateur en espagnol	29-42
Comment commander des pièces	43

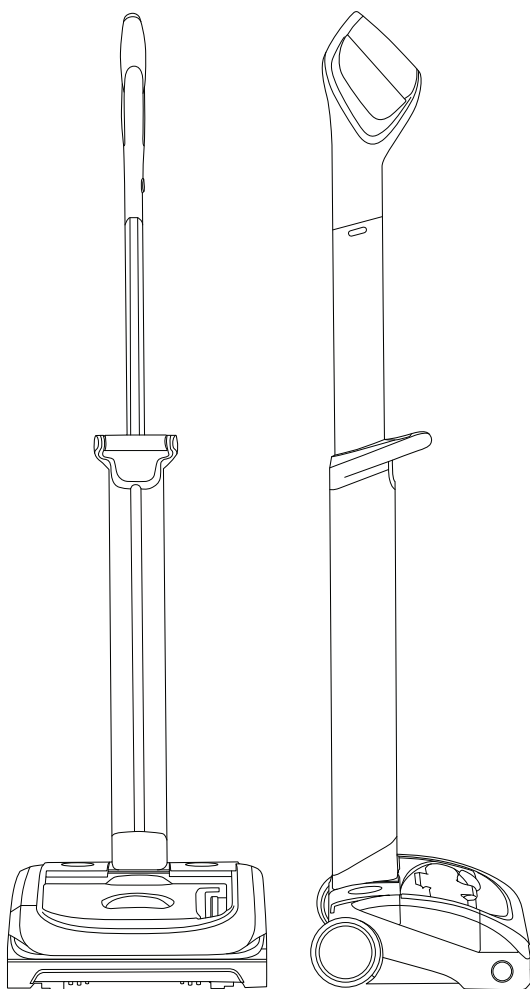

CONSIGNES DE SÉCURITÉ IMPORTANTES



IMPORTANT : LISEZ TOUTES LES INSTRUCTIONS AVANT L'UTILISATION. CONSERVEZ LES INSTRUCTIONS POUR RÉFÉRENCE ULTÉRIEURE.



AVERTISSEMENT : Certaines mesures de sécurité de base doivent toujours être suivies lors de l'utilisation d'un appareil électrique afin de réduire le risque d'incendie, de décharge électrique ou de blessure, par exemple :

Sécurité personnelle :

- Rangez cet appareil à l'intérieur dans un endroit sec hors de la portée des enfants.
- Utilisez toujours cet appareil de façon responsable. Cet appareil peut être utilisé par des enfants de 8 ans et plus et des personnes avec des capacités physiques, sensorielles ou mentales réduites ou ayant un manque d'expérience et de connaissance s'ils sont surveillés ou formés à utiliser l'appareil de manière sécuritaire et s'ils comprennent les risques impliqués.
- Ne laissez pas les enfants jouer avec l'appareil; supervisez-les lors de l'utilisation ou de l'entretien de l'appareil.
- Utilisez uniquement les accessoires recommandés par le fabricant de la manière décrite dans ce manuel; une mauvaise utilisation ou l'utilisation d'un accessoire ou d'un outil autre que ce qui est recommandé peut entraîner un risque de blessures corporelles.
- Soyez tout particulièrement prudent en nettoyant les escaliers.
- Gardez l'appareil et les accessoires éloignés des surfaces chaudes.
- Ne bloquez pas les orifices ou n'entravez pas la circulation d'air de l'appareil; gardez les ouvertures libres de poussière et de peluche et loin des vêtements, des doigts (ou autres parties du corps).
- Faites particulièrement attention de garder les cheveux éloignés des ouvertures et des pièces en mouvement.
- Assurez-vous que l'interrupteur est éteint avant de connecter le bloc-pile, de soulever ou de transporter l'appareil.
- Débranchez le bloc-pile de l'appareil avant d'effectuer des ajustements, de changer les accessoires ou de ranger l'appareil.

Sécurité électrique :

- Utilisez uniquement les piles et les chargeurs fournis par Sanitaire.
- Le chargeur de ne doit jamais être modifié.
- Le chargeur a été conçu pour une tension spécifique. Vérifiez toujours que la tension est la même que ce qui est indiqué sur la plaque signalétique. Un chargeur qui est conçu pour un type de bloc-pile peut créer un risque d'incendie lorsqu'il est utilisé avec un autre bloc-pile; n'utilisez jamais le chargeur avec un autre appareil et ne chargez jamais ce produit avec un autre chargeur.
- Avant l'utilisation, vérifiez que le cordon du chargeur n'est pas usé ou endommagé. Un cordon d'alimentation de chargeur endommagé ou enchevêtré peut augmenter le risque d'incendie et de décharge électrique.
- Ne malmez pas le cordon du chargeur.
- Ne transportez pas le chargeur par le cordon.
- Ne tirez pas sur le cordon pour le débrancher de la prise électrique; agrippez-le plutôt par la fiche et tirez sur celle-ci pour le débrancher.
- N'entourez pas le cordon autour du chargeur pour le ranger.
- Gardez le cordon du chargeur éloigné des surfaces chaudes et des rebords tranchants.
- Le cordon fourni ne peut pas être remplacé. Si le cordon est endommagé, le chargeur doit être jeté et remplacé.
- Ne manipulez pas le chargeur ou l'appareil en ayant les mains mouillées.
- Ne rangez pas ou ne chargez pas l'appareil à l'extérieur.
- Le chargeur doit être débranché de la prise de courant avant d'enlever la pile, de nettoyer ou d'entretenir l'appareil.

POUR UTILISATION À L'INTÉRIEUR SEULEMENT

Ce modèle est destiné à un usage commercial

Sécurité de la pile :

- Cet appareil est livré avec des piles au lithium; ne faites pas brûler ou n'exposez pas les piles à des températures élevées à 265 degrés F.
- N'utilisez pas un bloc-pile ou un appareil qui est endommagé ou modifié.
- Le liquide éjecté de la batterie peut provoquer des irritations ou des brûlures.
- Dans une situation d'urgence, communiquez immédiatement avec un professionnel!
- Des fuites provenant des éléments de la pile peuvent se produire dans des conditions extrêmes. Ne touchez pas le liquide qui fuit de la pile. Si le liquide entre en contact avec la peau, lavez immédiatement avec du savon et de l'eau. Si le liquide entre en contact avec les yeux, rincez-les immédiatement avec de l'eau propre pendant au moins 10 minutes et consultez un médecin. Portez des gants pour manipuler la pile et jetez-la immédiatement selon les règlements locaux.
- Créer un court-circuit avec les bornes de la pile peut provoquer des brûlures ou un incendie.
- Lorsque vous n'utilisez pas le bloc-pile, gardez-le éloigné des trombones, des pièces de monnaie, des clous, des vis ou d'autres petits objets métalliques qui pourraient faire une connexion d'une borne à l'autre.
- Lorsque vous jetez l'appareil, retirez la pile et jetez-la de manière sécuritaire selon les règlements locaux.
- Suivez toutes les instructions de chargement et ne chargez pas le bloc-pile ou l'appareil en dehors de la plage de température spécifiée dans les instructions. Charger l'appareil de façon inadéquate ou à des températures à l'extérieur de la plage spécifiée peut provoquer des dommages à la pile et augmenter le risque d'incendie.
- Pour l'utilisation : température ambiante recommandée de -5 °C à 30 °C
Pour le chargement : température ambiante recommandée de 5 °C à 30 °C
- Utilisez uniquement les piles et les chargeurs fournis par Sanitaire.
La Pile 132A0002
Chargeur K12S270050U

Entretien et réparation :

- Avant d'utiliser l'appareil et après une collision, vérifiez les signes d'usure ou de dommage et réparez au besoin.
- N'utilisez pas l'appareil si une pièce est endommagée ou défectueuse.
- Les réparations doivent être effectuées par un agent de service ou une personne qualifiée selon les règlements de sécurité applicables. Les réparations par des personnes non qualifiées peuvent être dangereuses.
- Ne modifiez jamais l'appareil d'aucune façon, car cela peut augmenter le risque de blessure corporelle.
- Utilisez uniquement des pièces de rechange ou des accessoires fournis ou recommandés par Sanitaire.

Utilisation prévue :

- Cet appareil a été conçu pour le nettoyage d'aspiration à sec commercial uniquement.
- N'aspirez pas de liquide ou ne l'utilisez pas sur des surfaces humides.
- N'aspirez aucune matière qui est inflammable, brûlante ou fumante.
- Utilisez seulement de la manière décrite dans ce manuel.
- N'utilisez pas sur du béton, du tarmacadam ou d'autres surfaces rugueuses.
- La brosse pourrait endommager certaines surfaces de plancher. Avant de passer l'aspirateur sur un plancher, des tapis ou des moquettes, consultez les instructions de nettoyage recommandées par le fabricant.
- Peut endommager les tissus délicats ou les meubles rembourrés. Soyez prudent sur les tapis et les recouvrements à tissage moins serré ou aux endroits où il y a des filaments qui dépassent. En cas de doute, faites un test à un endroit peu apparent en premier.
- L'aspirateur sans fil commercial de Sanitaire a été conçu pour nettoyer une grande variété de surfaces de plancher sans devoir modifier les réglages.

AVERTISSEMENT :

- **N'utilisez pas d'eau, de solvant ou de crème nettoyante à l'extérieur de l'appareil; essuyez avec un chiffon sec.**
- **Ne plongez jamais l'unité dans l'eau et ne la nettoyez pas dans un lave-vaisselle.**
- **N'utilisez jamais l'appareil sans que le filtre ne soit en place.**

Merci d'avoir acheté un aspirateur Sanitaire!

Dans votre secteur d'activité, l'efficacité fait toute la différence. Comme c'est le cas d'un nettoyage efficace, fiable et confortable. Nous voulons nous assurer que l'aspirateur fonctionne bien pour vous. En ce sens, ce manuel comprend des conseils d'utilisation (pages 19-21), des conseils d'entretien (pages 22-26) et, en cas de problème, des conseils de dépannage (page 27). Vous serez prêt à utiliser l'aspirateur en seulement quelques étapes d'assemblage. Commençons!

Contenu de la boîte

- 1 Tête d'aspiration
- 2 Partie supérieure du manche
- 3 Partie inférieure du manche
- 4 La pile
- 5 Chargeur
- 6 Collecteur de poussière
- 7 Filtre lavable

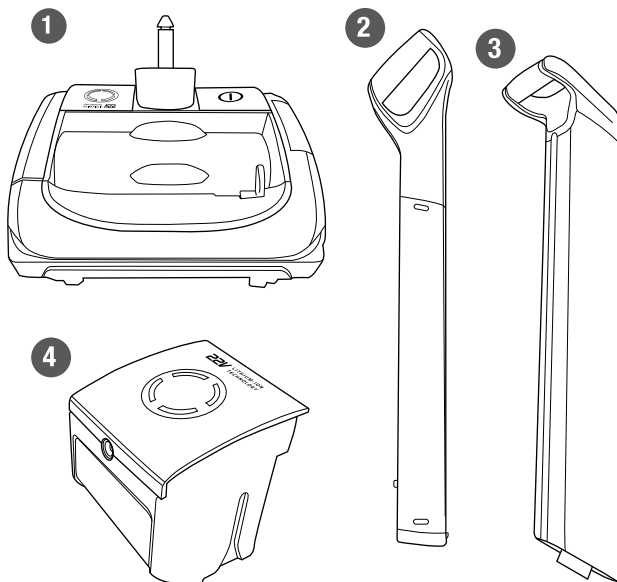

(Le filtre et le collecteur sont déjà en place)

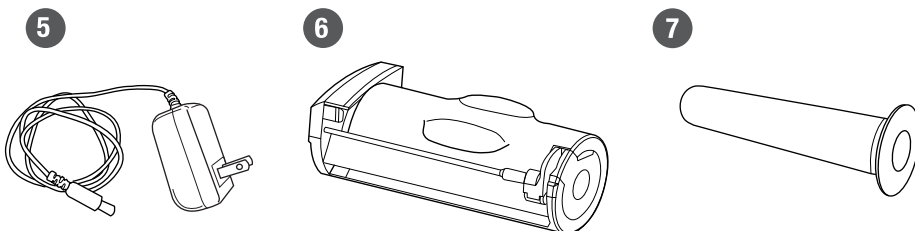

Assemblage

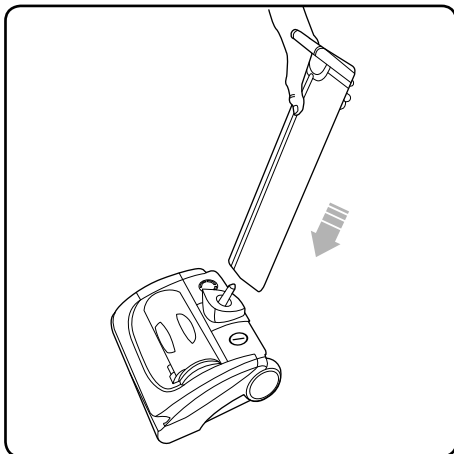

Fixez la partie supérieure du manche sur la tête d'aspiration.

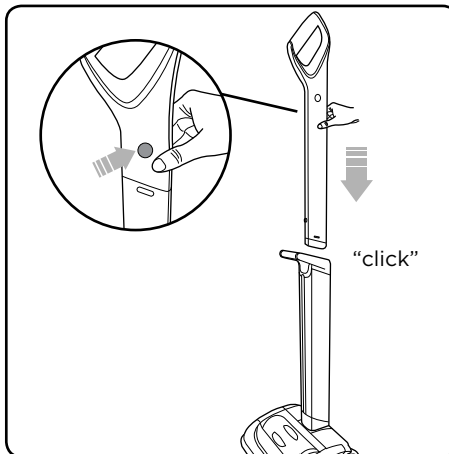

Appuyez sur le bouton en haut de la partie supérieure du manche et glissez-la dans la partie inférieure jusqu'à ce qu'elle s'enclenche.

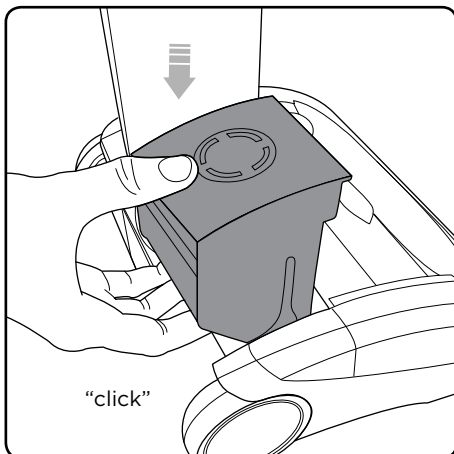

Insérez la pile en la glissant vers le bas. Elle s'enclenche en place.

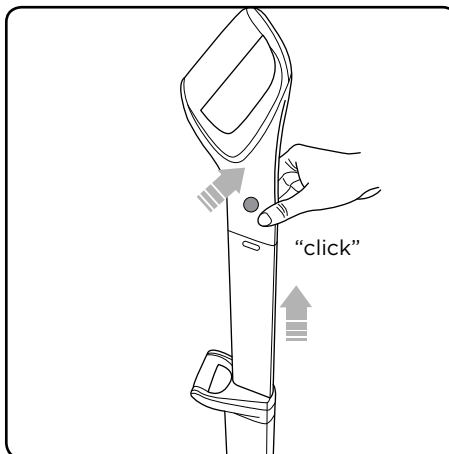

Pour rallonger la partie supérieure du manche, maintenez le bouton enfoncé sur le côté gauche et tirez sur le manche. Il s'enclenche en place.

Fonctionnement

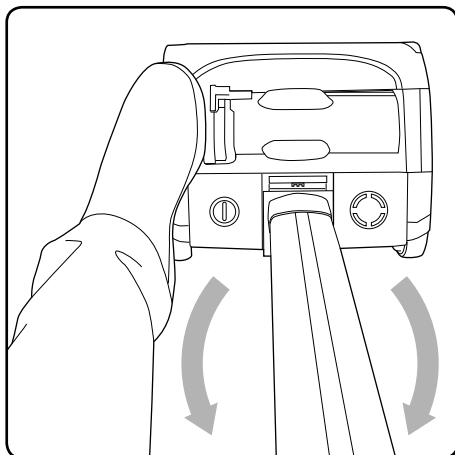

Sans appuyer sur l'interrupteur d'alimentation, placez votre pied sur le côté gauche de la tête d'aspiration et tirez sur la poignée.

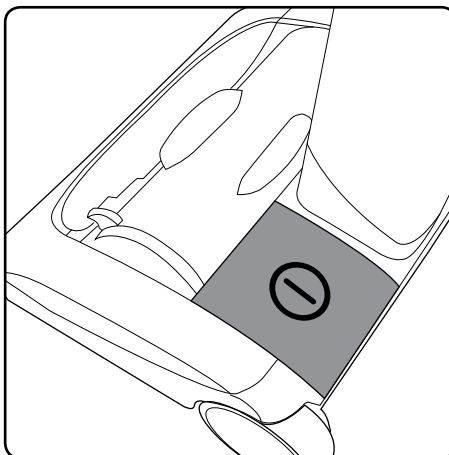

L'interrupteur d'alimentation est situé sur le côté gauche de la tête d'aspiration. Appuyez avec votre pied sur le bouton pour démarrer.

Rangement de votre aspirateur vertical sans fil

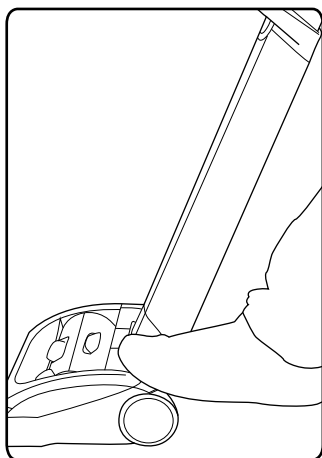

L'interrupteur d'alimentation est situé sur le côté gauche de la tête d'aspiration. Appuyez avec votre pied sur le bouton pour arrêter.

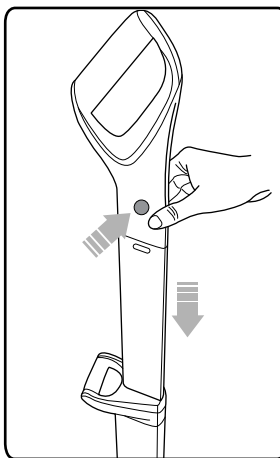

Pour abaisser la partie supérieure du manche, appuyez simplement sur le bouton du côté gauche et poussez la poignée vers le bas.

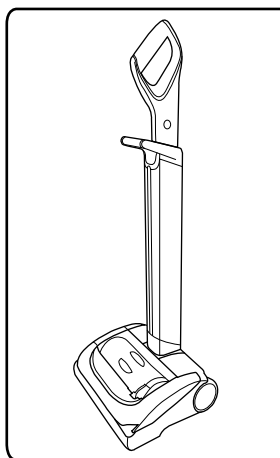

La poignée sera maintenant complètement rétractée et l'aspirateur peut être facilement rangé.

Charger la pile

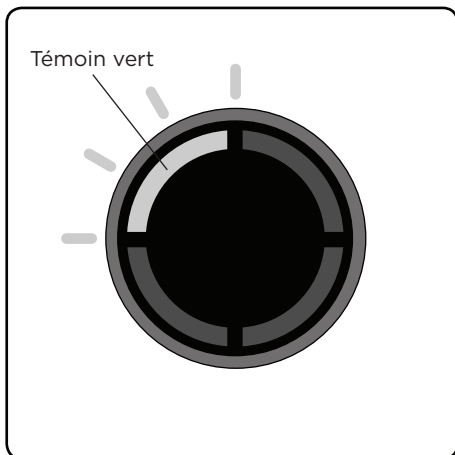

Rechargez la pile lorsque le témoin de l'état de charge commence à clignoter une DEL verte.

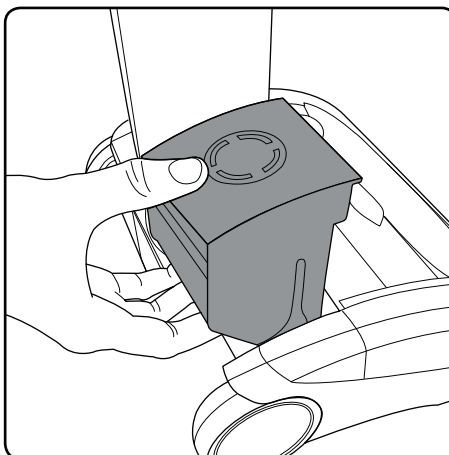

La pile peut être chargée pendant qu'elle est dans l'aspirateur ou lorsqu'elle n'est pas dans l'aspirateur. Pour enlever la pile, appuyez sur le loquet en dessous et tirez vers le haut.

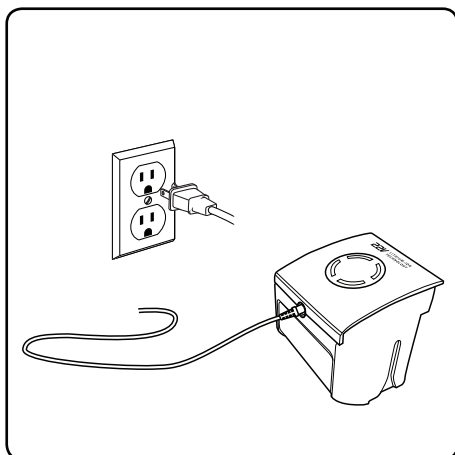

Branchez le chargeur et connectez-le à la pile.

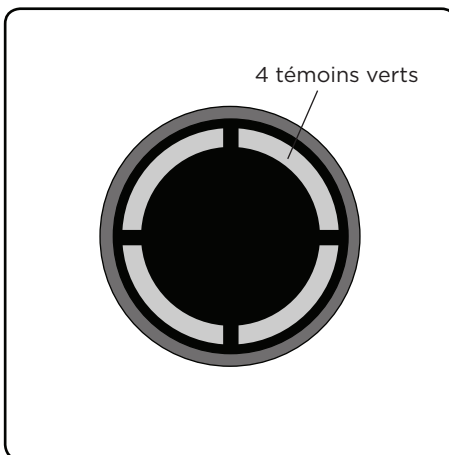

La pile peut être chargée complètement en 4.5 heures. Le témoin indicateur de charge allumera 4 témoins verts lorsqu'elle est complètement chargée. Vous pouvez charger la pile pendant 1 heure pour un nettoyage rapide.

Vidange du collecteur de poussière

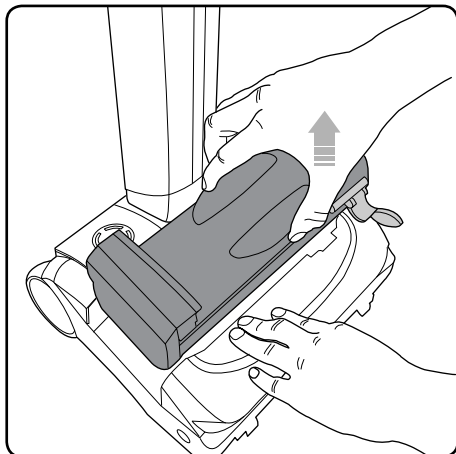

Maintenez fermement l'aspirateur d'une main et tirez sur la poignée du collecteur de poussière pour faire sortir celui-ci.

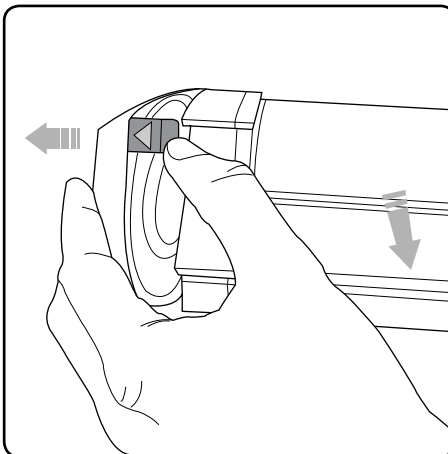

Relâchez le loquet avec la flèche verte, pour ouvrir le couvercle du collecteur.

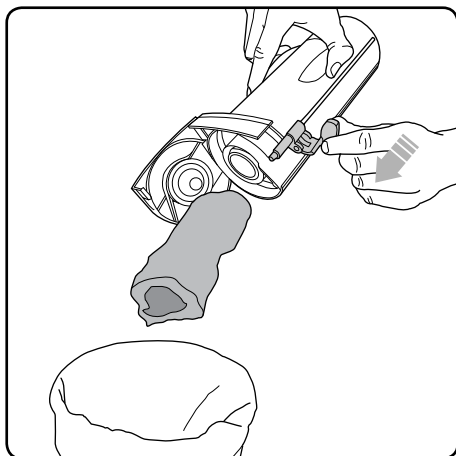

Maintenez le collecteur de poussière de l'aspirateur au-dessus d'une poubelle et poussez sur le levier vers le couvercle ouvert pour le vider.

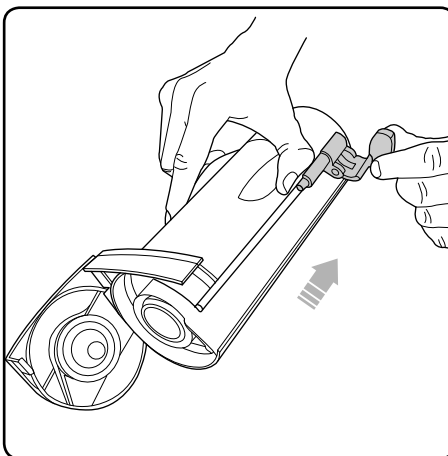

Tirez sur le levier vers le bas du collecteur de poussière. Fermez le couvercle du collecteur de poussière et réinsérez-le dans l'aspirateur.

REMARQUE : Le levier doit être à sa position originale pour permettre de refermer correctement le couvercle et de l'insérer dans l'aspirateur.

Nettoyage des filtres

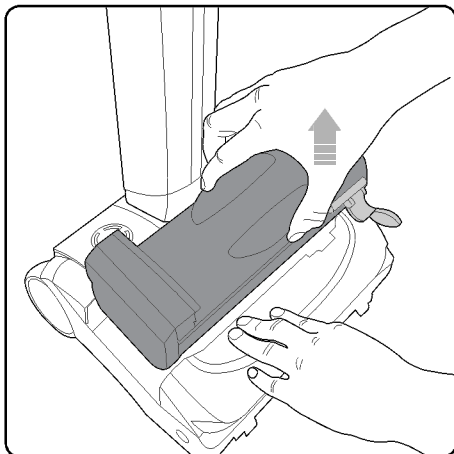

Maintenez fermement l'aspirateur d'une main et tirez sur la poignée du collecteur de poussière pour faire sortir celui-ci.

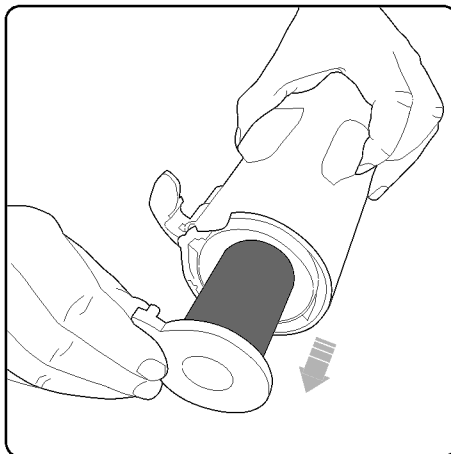

Tirez sur le filtre pour le retirer du collecteur de poussière. Tapotez pour enlever la poussière sur le filtre et retournez le boîtier du filtre pour enlever la saleté. Lavez le filtre si nécessaire.

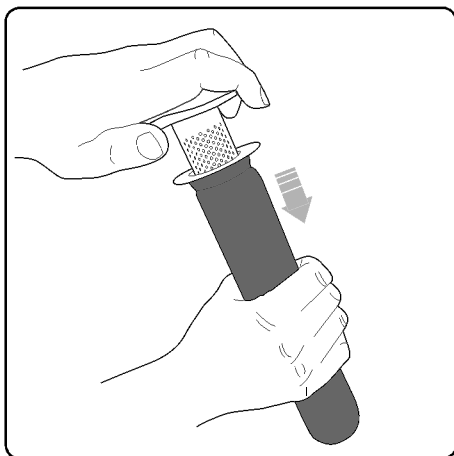

Tenez fermement le filtre et avec l'autre main saisissez le bouchon séparateur. Tirez doucement sur le filtre et le bouchon séparateur pour les dissocier. (Tourner et tirer doucement aidera à séparer les deux pièces.)

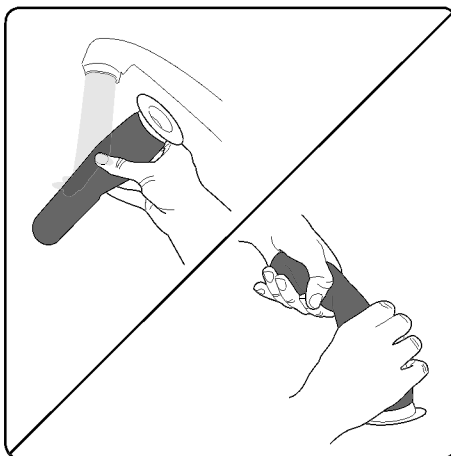

Vous pouvez laver délicatement le filtre à l'eau tiède. N'utilisez pas de détergents ou de savon. Le filtre doit être complètement sec avant de le replacer dans l'aspirateur.

REMARQUE : Nettoyez les filtres au moins une fois par semaine. Un nettoyage de filtre plus fréquent peut être nécessaire selon votre utilisation et l'environnement.

Remettre les filtres en place

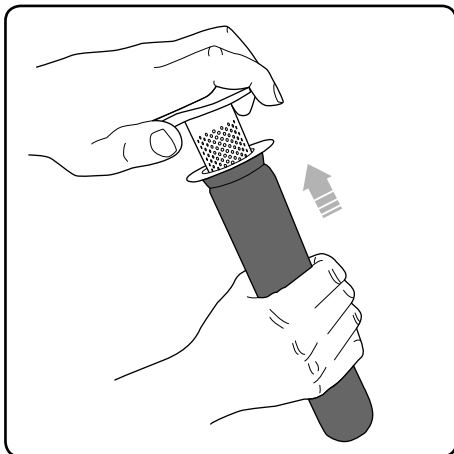

Glissez le filtre sur le séparateur.

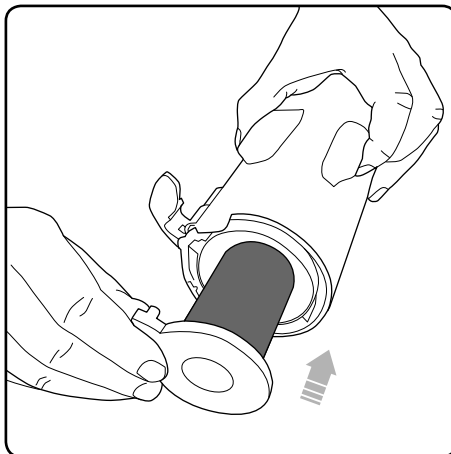

Glissez à nouveau le filtre dans le collecteur de poussière.

Enlever et nettoyer le cylindre brosser

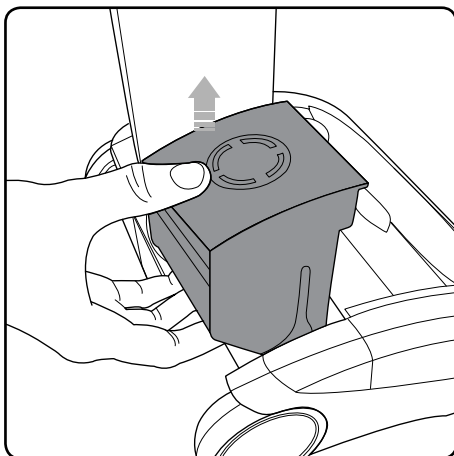

Si le cylindre brosser est coincé pendant l'utilisation, l'aspirateur s'arrêtera et les DEL s'allumeront en rouge. Retirez la pile avant de vérifier la présence d'un blocage.

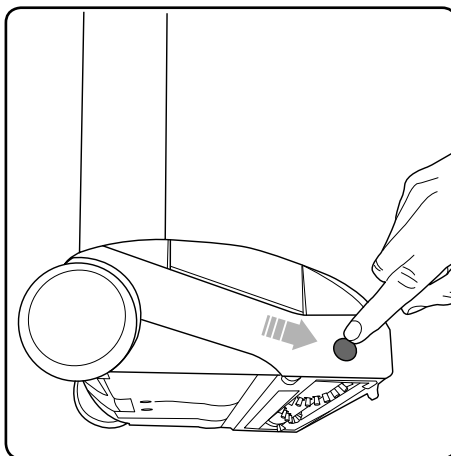

Posez l'aspirateur sur le côté et repérez le bouton de dégagement du cylindre brosser. Appuyez et maintenez enfoncé le bouton de dégagement et tirez sur le cylindre brosser.

REMARQUE : Le cylindre brosser devrait être sorti en le prenant par le côté le plus près du bouton de dégagement.

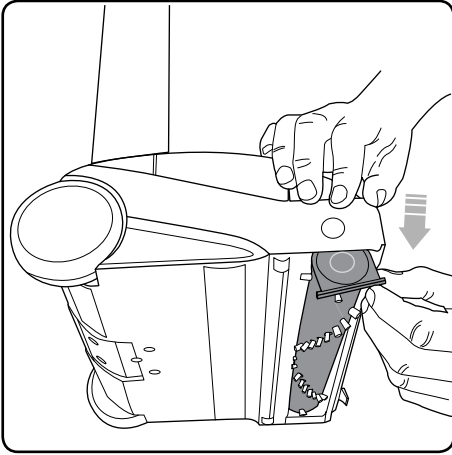

Le cylindre brossier peut maintenant être enlevé, en commençant par l'extrémité du bouton.

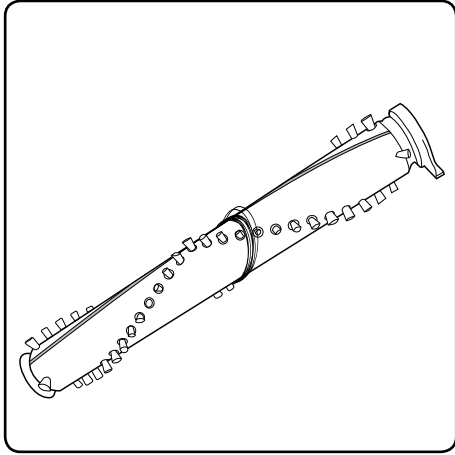

Nettoyez le cylindre brossier au besoin.

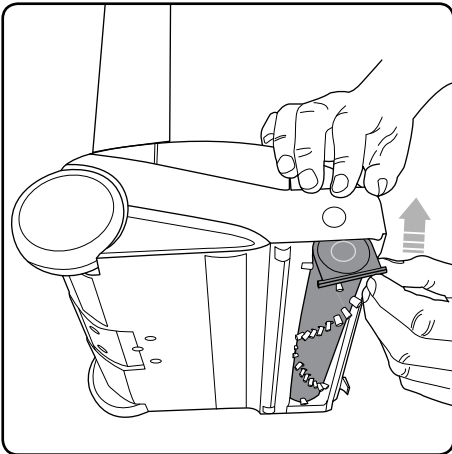

Remettez le cylindre brossier en place, en commençant par l'extrémité opposée au bouton. Poussez ensuite le cylindre brossier dans l'aspirateur jusqu'à ce qu'il s'enclenche.

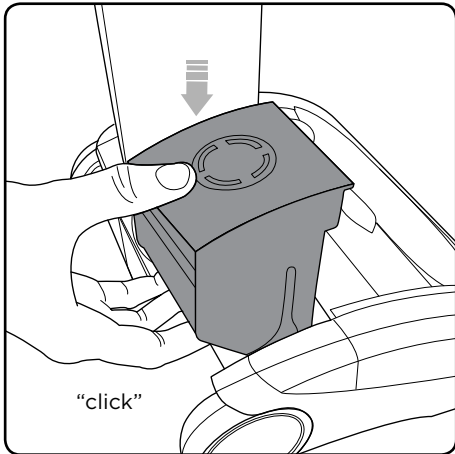

Remettez la pile en la glissant vers le bas. Elle s'enclenche en place.

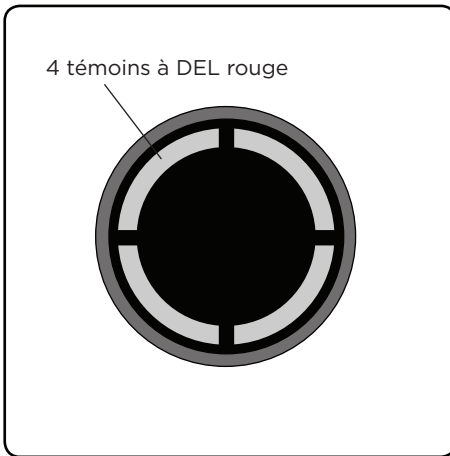

Si le cylindre brosser est coincé pendant l'utilisation, l'aspirateur arrêtera de fonctionner et les 4 témoins à DEL s'allumeront en rouge. Vous devez d'abord enlever la batterie et ensuite enlever le cylindre brosser pour le nettoyer.

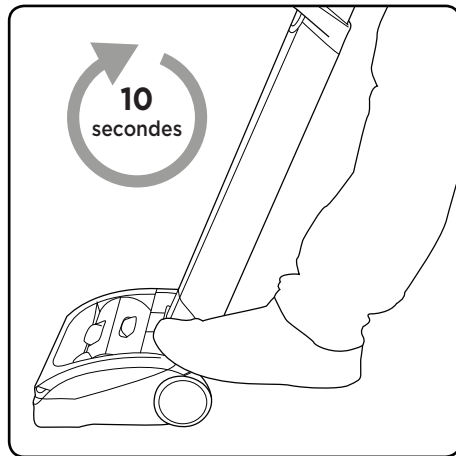

L'aspirateur ne redémarrera pas avant que les témoins DEL s'éteignent. Il devrait falloir 10 secondes pour que les lumières rouges s'éteignent après que vous avez enlevé, nettoyé et décoincé le cylindre brosser.

Entretien du produit

Votre aspirateur sans fil commercial Sanitaire n'a pas besoin de beaucoup d'entretien : gardez les filtres propres, enlevez les enchevêtrements du cylindre brosser et chargez la pile. Si elle venait à se salir, essuyez-la à l'aide d'un chiffon sec, y compris l'espace sous le collecteur de poussière. Ne la lavez jamais avec un liquide, ne la mettez jamais sous le robinet ou ne l'utilisez jamais sans le filtre.

Dépannage

AVERTISSEMENT

Pour réduire les risques de décharge électrique, éteignez l'interrupteur de l'appareil et retirez la pile avant d'effectuer l'entretien ou les vérifications de dépannage.

Problème	Causes possibles	Solutions
L'aspirateur s'est arrêté ou ne fonctionne plus	La pile n'est pas correctement chargée	Chargez la pile selon les instructions apparaissant à la page 21
	Le cylindre brosser est obstrué	Enlevez la saleté du cylindre brosser
L'aspirateur ne nettoie pas correctement	Le collecteur de poussière est plein	Videz le collecteur de poussière
	Le collecteur de poussière n'est pas installé correctement	Positionnez correctement le collecteur de poussière et enclenchez-le fermement en place
	Les filtres doivent être nettoyés	Suivez les instructions de nettoyage du filtre à la page 18
	Les filtres doivent être remplacés	Visitez www.sanitairecommercial.com ou appelez au 1-800-800-8976 pour commander des filtres de rechange
	Blocage ou obstruction	Nettoyez les trous dans le boîtier du filtre et vérifiez pour détecter la présence de blocages
La pile ne se charge pas	Échec de connexion	Vérifiez les connexions de la fiche et du chargeur

GARANTIE

Cette garantie vous confère des droits précis. Il est possible que vous disposiez également d'autres droits, qui varient d'un État ou d'une province à l'autre. Si vous avez besoin de directives supplémentaires relatives à cette garantie ou si vous avez des questions au sujet de ce qu'elle couvre, veuillez communiquer avec le service à la clientèle de SanitaireMD par courriel, par téléphone ou par la poste de la manière décrite ci-dessous.

Garantie limitée d'un an

Sous réserve des *EXCEPTIONS ET EXCLUSIONS stipulées ci-dessous et à la réception du produit, Sanitaire s'engage pendant un an à compter de la date d'achat par l'acheteur initial à réparer ou à remplacer (par des pièces ou des produits neufs, remis à neuf, légèrement usés ou réusinés), à sa discrétion et sans frais, toute pièce défectueuse ou défaillante.

Reportez-vous à la section intitulée « Si votre produit Sanitaire doit être réparé » ci-dessous.

La présente garantie ne s'applique pas aux ventilateurs ni aux pièces d'entretien de routine telles que les filtres, les courroies et les brosses. Les dommages et défaillances causés par de la négligence, un usage abusif, une

réparation non autorisée ou tout autre motif non conforme au guide de l'utilisateur ne sont pas couverts.

Certains États ou certaines provinces ne permettent pas les exclusions ou les limitations quant aux dommages accessoires ou consécutifs, de sorte que les exclusions ou limitations indiquées ci-dessus peuvent ne pas s'appliquer à vous.

*EXCEPTIONS ET EXCLUSIONS DES CONDITIONS DE LA GARANTIE LIMITÉE

CETTE GARANTIE EST EXCLUSIVE ET REMPLACE TOUTE AUTRE GARANTIE, VERBALE OU ÉCRITE. TOUTES LES GARANTIES IMPLICITES POUVANT RÉSULTER DE L'APPLICATION D'UNE LOI, Y COMPRIS LES GARANTIES IMPLICITES DE QUALITÉ MARCHANDE ET DE CONVENANCE À UN USAGE PARTICULIER, SONT LIMITÉES À LA DURÉE D'UN AN À COMPTER DE LA DATE D'ACHAT, TEL QUE STIPULÉ CI-DESS.

Certains États ou certaines provinces ne permettant pas de limiter la durée des garanties implicites, il se peut donc que les limitations indiquées ci-dessus ne s'appliquent pas à votre situation.

REMARQUE : Veuillez conserver votre reçu de vente originale. Il servira de preuve de la date d'achat si vous devez faire une réclamation au titre de la garantie.

SERVICE À LA CLIENTÈLE

Si votre produit Sanitaire doit être réparé :

Consultez le site sanitairecommercial.com, sous la rubrique des emplacements des centres de service, ou communiquez avec le service à la clientèle de Sanitaire. Si vous avez besoin d'information sur les réparations ou les pièces de rechange ou si vous avez des questions au sujet de la garantie de votre appareil, communiquez avec le service à la clientèle de Sanitaire.

Site Web :

www.sanitairecommercial.com

Numéro de téléphone :

Service à la clientèle de Sanitaire
1-800-800-8975

Sanitaire®

THE ULTIMATE TIME MACHINE™

Aspiradora inalámbrica comercial SC7100A

GUÍA DEL USUARIO

ÍNDICE

Instrucciones importantes de seguridad	30-31
Contenido de la caja	32
Ensamblar	33
Operación	34
Batería	35
Depósito de desechos	36
Filtros	37
Cepillo de rodillo	38-40
Solución de problemas	41
La garantía	42
Cómo hacer pedidos de piezas de repuesto	43

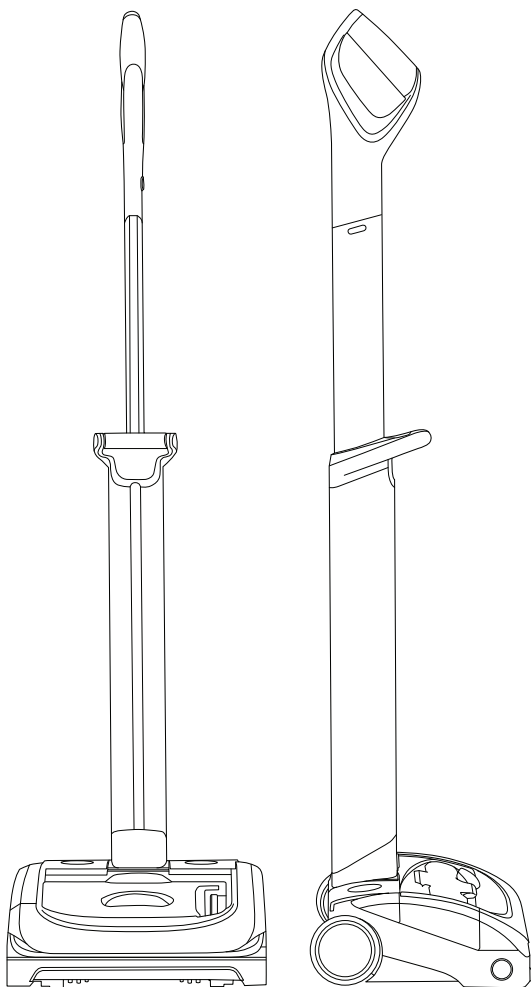

INSTRUCCIONES IMPORTANTES DE SEGURIDAD



IMPORTANTE: LEA TODAS LAS INSTRUCCIONES ANTES DE USAR ESTE ELECTRODOMÉSTICO. CONSERVE LAS INSTRUCCIONES PARA FUTURAS REFERENCIAS.



ADVERTENCIA: Al usar un aparato eléctrico, deberán observarse siempre las precauciones básicas de seguridad, incluidas las siguientes con el fin de reducir el riesgo de incendio, descarga eléctrica o lesiones:

Seguridad personal:

- Guárdese bajo techo en un lugar seco y lejos del alcance de los niños.
- Úsese siempre con responsabilidad. Este aparato puede ser utilizado por niños de 8 años en adelante y personas con capacidades físicas, sensoriales o mentales reducidas o falta de experiencia y conocimiento si se les ha brindado supervisión o instrucción sobre el uso del aparato de manera segura y entienden los riesgos que implica su uso.
- No permita que los niños jueguen con el electrodoméstico; y supervise a los niños que lo usen o lo limpien.
- Use únicamente los accesorios recomendados por el fabricante como se describe en este manual; el mal uso o el uso de cualquier accesorio o aditamento aparte de los recomendados puede representar un riesgo de lesión personal.
- Tenga especial cuidado cuando limpie las escaleras.
- Mantenga el aparato y los accesorios lejos de las superficies calientes.
- No obstruya las aberturas de los electrodomésticos ni dificulte el flujo del aire; mantenga las aberturas libres de cualquier objeto, incluidos polvo, pelusa, ropa, dedos (y todas las partes del cuerpo).
- En particular, mantenga el cabello alejado de aberturas y partes móviles.
- Asegúrese de que el interruptor esté en la posición de apagado antes de conectarlo a la batería, levantar o transportar el aparato.
- Desconecte el paquete de la batería del aparato antes de hacer algún ajuste, cambiar los accesorios o guardar el electrodoméstico.

Precauciones eléctricas:

- Use solamente baterías y cargadores suministrados por Sanitaire.
- Nunca modifique el cargador de ningún modo.
- El cargador ha sido diseñado para un voltaje específico. Siempre verifique que el voltaje eléctrico sea el mismo que se establece en la placa de especificaciones. Un cargador adecuado para un tipo de batería puede crear un riesgo de incendio cuando se usa con otra batería; nunca use el cargador con otro aparato ni intente cargar este producto con otro cargador.
- Antes de usar, revise que el cable del cargador no tenga señales de daño o desgaste. Un cable de cargador dañado o enredado aumenta el riesgo de incendio o descarga eléctrica.
- No haga mal uso del cable del cargador.
- Nunca transporte el cargador por el cable.
- No tire del cable para desconectarlo de un enchufe; agarre el enchufe y sáquelo para desconectarlo.
- No enrolle el cable alrededor del cargador cuando lo guarde.
- Mantenga el cable del cargador lejos de superficies calientes y bordes agudos.
- El cable de alimentación no puede ser sustituido. Si el cable está dañado, el cargador deberá desecharse y reemplazarse.
- No maneje el cargador ni el electrodoméstico con las manos mojadas.
- No guarde ni cargue el aparato al aire libre.
- El cargador deberá retirarse del tomacorriente antes de extraer la batería, limpiar o dar mantenimiento al aparato.

SOLO PARA USO EN INTERIORES
Este modelo es para uso comercial

Seguridad de la batería:

- Este aparato incluye baterías de iones de litio; no incinere las baterías ni las exponga a altas temperaturas por encima de 265 grados F.
- No utilice una batería o aparato que esté dañado o haya sido modificado.
- El líquido expulsado de la batería puede causar irritación o quemaduras.
- En una situación de emergencia, busque ayuda profesional inmediatamente!
- En condiciones extremas, es probable que ocurran fugas de las celdas de la batería. No toque ningún líquido que se escape de la batería. Si el líquido toca la piel, lávese inmediatamente con jabón y agua. Si el líquido entra en contacto con los ojos, lávelos inmediatamente con agua limpia durante un mínimo de 10 minutos y busque atención médica. Use guantes para manipular la batería y deséchela de inmediato de acuerdo con los reglamentos locales.
- Acortar las terminales de la batería puede causar quemaduras o incendio.
- Cuando la batería no esté en uso, manténgala alejada de clips para papel, monedas, llaves, clavos, tornillos u otros objetos metálicos pequeños que puedan hacer conexión de una terminal a otra.
- Cuando se deshaga del electrodoméstico, retire la batería y deséchela de manera segura de acuerdo con los reglamentos de su localidad.
- Siga todas las instrucciones de carga y no cargue la batería o el dispositivo fuera del rango de temperatura especificado en las instrucciones. La carga inadecuada o a una temperatura fuera del rango especificado puede dañar la batería y aumentar el riesgo de incendio.
- Para usarse: temperatura ambiente recomendada -5°C - 30°C
Para cargarse: temperatura ambiente recomendada 5°C - 30°C
- Use solamente baterías y cargadores suministrados por Sanitaire.
Batería 132A0002
Cargador K12S270050U

Servicio:

- Antes de usar el aparato y después de algún golpe, verifique que no haya señales de desgaste o daño y repare según sea necesario.
- No utilice el aparato si alguna parte está dañada o defectuosa.
- Las reparaciones deberán ser realizadas por un representante del servicio o una persona debidamente calificada de acuerdo con las normas de seguridad pertinentes. Las reparaciones hechas por personas no calificadas podrían ser peligrosas.
- Nunca modifique el electrodoméstico de ninguna manera, ya que esto podría aumentar el riesgo de lesiones personales.
- Solo use piezas de repuesto o accesorios provistos o recomendados por Sanitaire.

Uso previsto:

- Este electrodoméstico ha sido diseñado solo para limpieza en seco con aspiradoras comerciales.
- No recoja líquidos ni se use en superficies mojadas.
- No recoja nada que sea inflamable, que esté ardiendo o esté humeando.
- Úsese solamente como se describe en este manual.
- No se use en concreto, asfalto u otras superficies rugosas.
- La barra del cepillo puede dañar ciertas superficies del piso. Antes de aspirar pisos, tapetes o alfombras, consulte las instrucciones de limpieza recomendadas por el fabricante.
- Puede dañar telas delicadas o tapicería. Debe tenerse cuidado con las alfombras y revestimientos de tejidos flojos o donde haya hilos sueltos. En caso de duda, pruebe primero en un área poco visible.
- La aspiradora Vertical Inalámbrica Sanitaire Commercial ha sido diseñada para limpiar una amplia variedad de superficies de piso sin necesidad de cambiar su configuración.

ADVERTENCIA:

- No utilice agua, disolventes ni abrillantadores para limpiar el exterior del aparato; límpielo con un paño seco.
- Nunca sumerja la unidad en agua y no la limpie en un lavavajillas.
- Nunca use el aparato sin que el filtro se halle en su lugar.

¡Gracias por comprar una aspiradora Sanitaire!

En su industria, el tiempo lo es todo. Igual es una limpieza eficiente, eficaz, confiable, y cómoda. Queremos asegurarnos de que la aspiradora funcione bien para usted, por lo que esta guía tiene consejos sobre el uso (páginas 33-35), el mantenimiento (páginas 36-40) y, si hay alguna dificultad, la solución de problemas (página 42). En solo unos cuantos pasos de armado sencillo, todo quedará listo para pasar la aspiradora. ¡Comencemos!

Contenido de la caja

- 1 Cabeza
- 2 Mango superior
- 3 Mango inferior
- 4 Batería
- 5 Cargador
- 6 Depósito de desechos
- 7 Filtro lavable

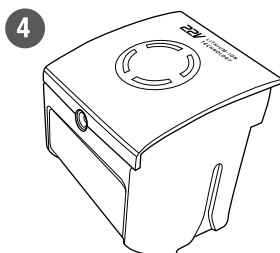
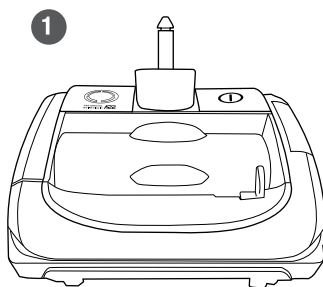

(El filtro y el contenedor ya están en su lugar.)

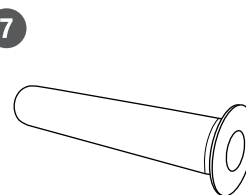
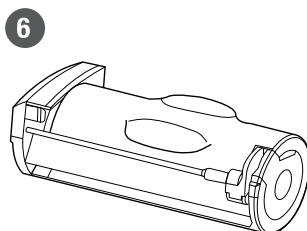

Ensamblar

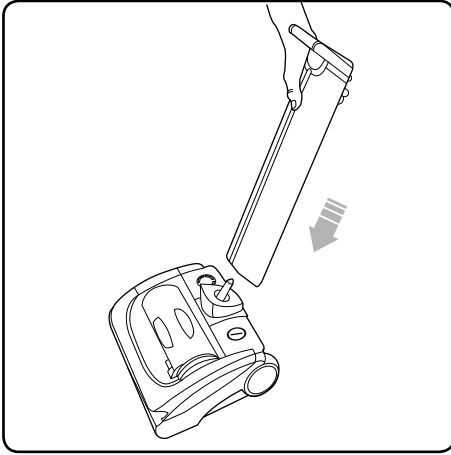

Fije el mango inferior en la cabeza de la aspiradora.

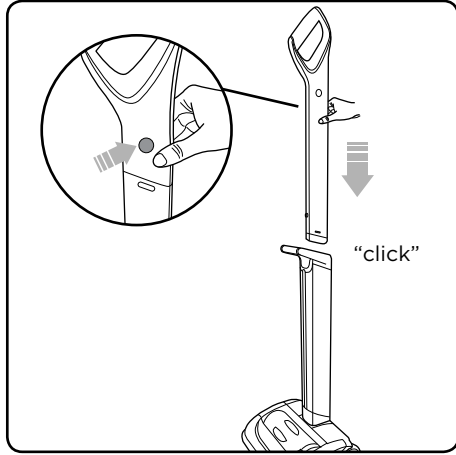

Presione el botón que se halla encima del mango superior e insértelo en el mango inferior hasta que suene un clic.

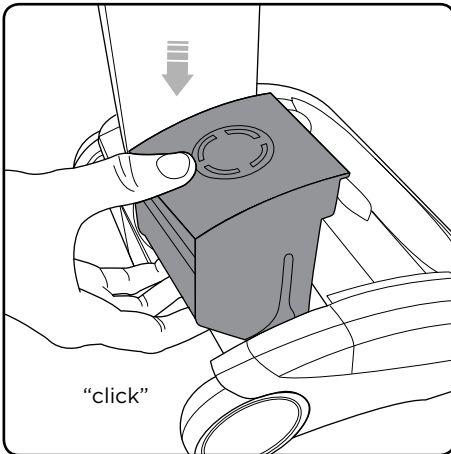

Inserte la batería deslizándola hacia abajo. Hará un clic cuando encaje en su lugar.

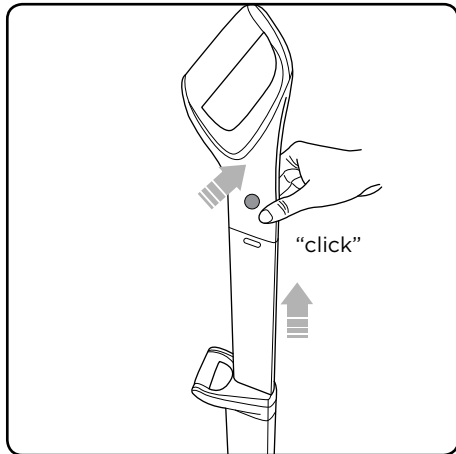

Para extender el mango superior, mantenga presionado el botón que se halla en el lado izquierdo y tire hacia arriba. Hará un clic cuando encaje en su lugar.

Operación

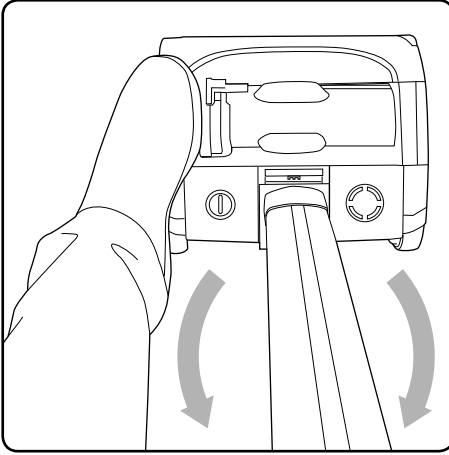

Sin presionar el botón de encendido, coloque el pie sobre el lado izquierdo de la cabeza de la aspiradora y tire de la manija hacia atrás.

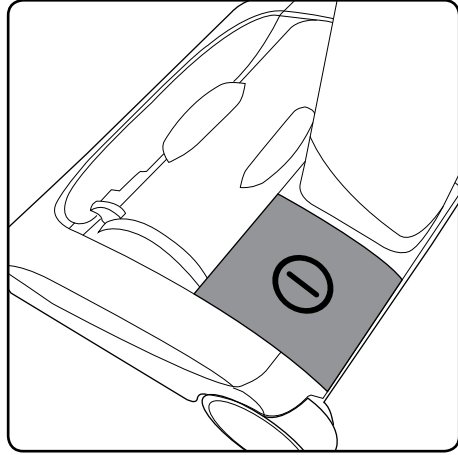

El interruptor de encendido se localiza en la parte izquierda de la cabeza de la aspiradora. Pise el botón para comenzar.

Guarde su aspiradora inalámbrica en posición vertical

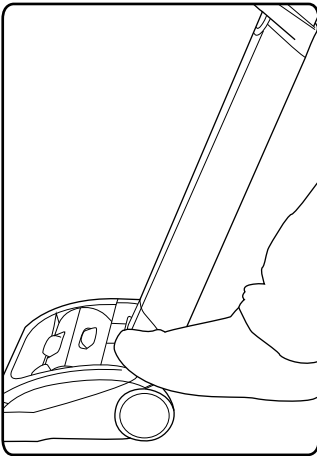

El interruptor de encendido se localiza en la parte izquierda de la cabeza de la aspiradora. Pise el botón para detener.

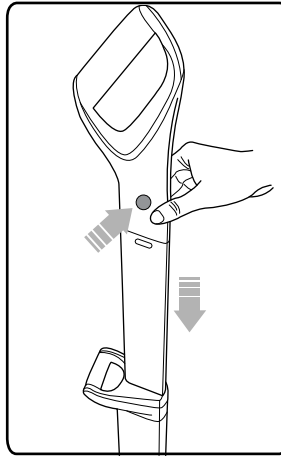

Para bajar el mango superior, mantenga presionado el botón que se halla en el lado izquierdo y empuje el mango hacia abajo.

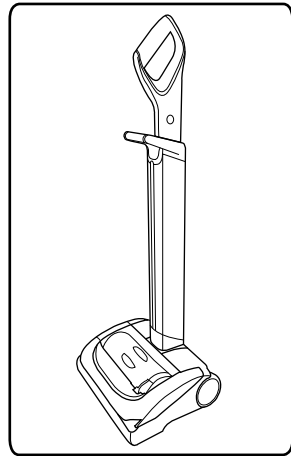

Ahora el mango quedará totalmente retraído y la aspiradora podrá ser guardada cómodamente.

Carga de la batería

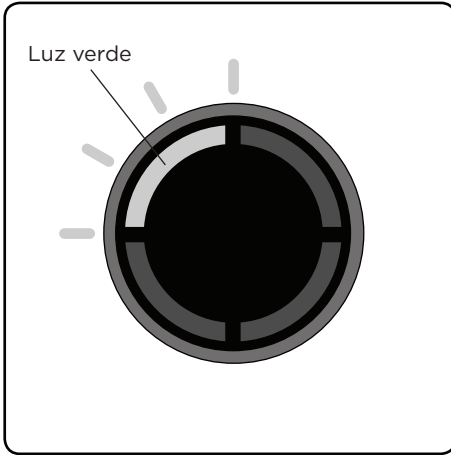

Cuando el indicador del estado de la carga comience a parpadear una LED verde, recargue la batería.

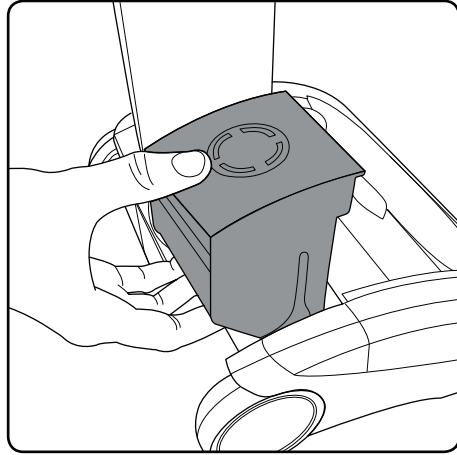

La batería se podrá cargar mientras se halle en la aspiradora, o cuando esté fuera del producto. Para quitar la batería, presione el pestillo que se encuentra debajo y tire hacia arriba.

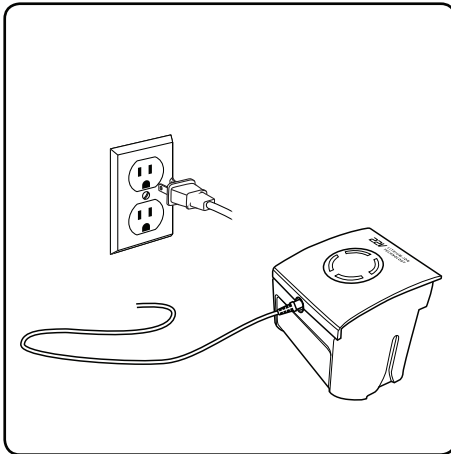

Enchufe el cargador y conéctelo a la batería.

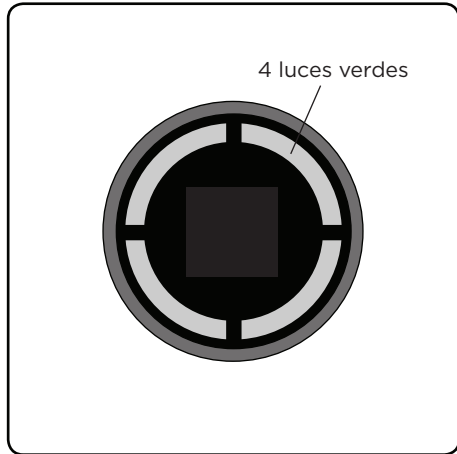

La batería se puede cargar totalmente en 4.5 horas. El indicador del estado de la carga mostrará 4 luces verdes cuando esté completa. Es correcto cargar durante 1 hora para lograr una limpieza profunda.

Cómo vaciar el depósito de desechos

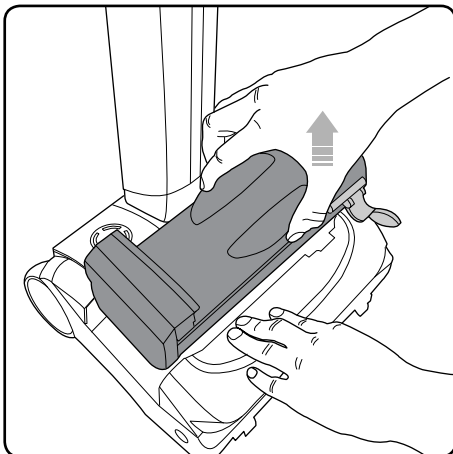

Sostenga firmemente la aspiradora con una mano, tire del asa del depósito de desechos y levante el depósito para sacarlo.

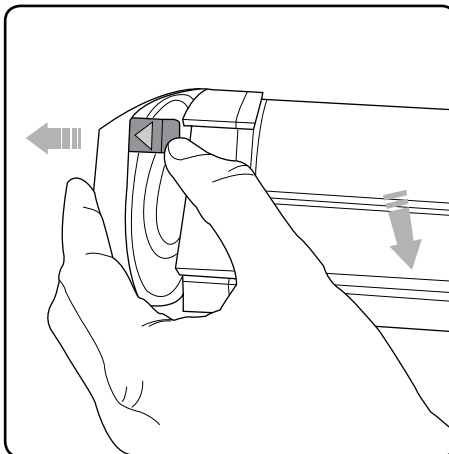

Para abrir la tapa del depósito, libere el pestillo que tiene una flecha verde.

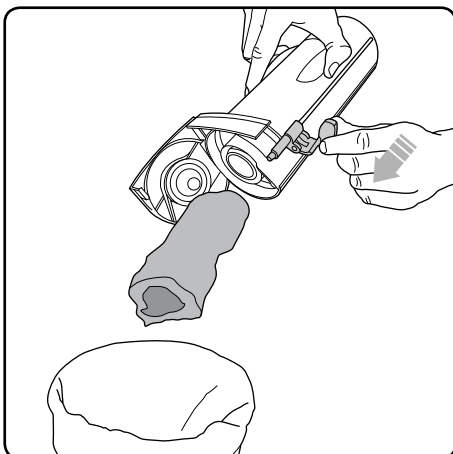

Sostenga el depósito de desechos de la aspiradora sobre un cesto de basura y empuje la palanca hacia la tapa abierta para vaciarlo.

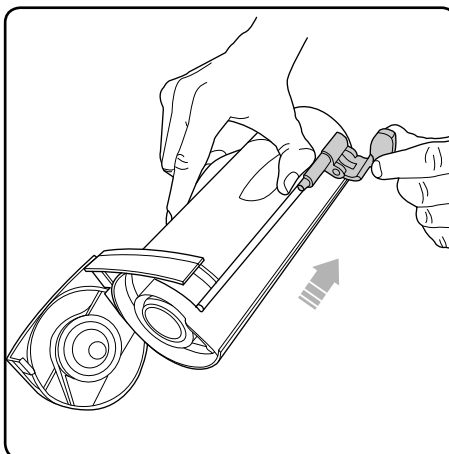

Sostenga el depósito de desechos de la aspiradora sobre un cesto de basura y empuje la palanca hacia la tapa abierta para vaciarlo.

NOTA: Para cerrar correctamente la tapa e insertarla en la aspiradora, la palanca debe volver a su posición original.

Cómo limpiar los filtros

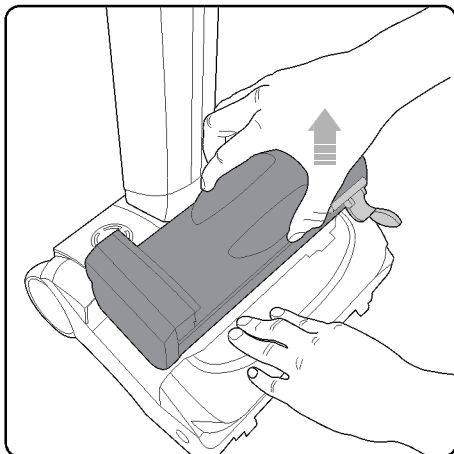

Sostenga firmemente la aspiradora con una mano, tire del asa del depósito de desechos y levante el depósito para sacarlo.

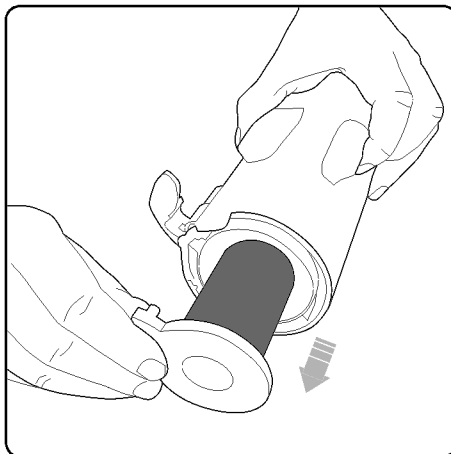

Saque el filtro del depósito de desechos. Sacuda los desechos del filtro e incline la carcasa del filtro para eliminar los residuos. Lave el filtro si es necesario.

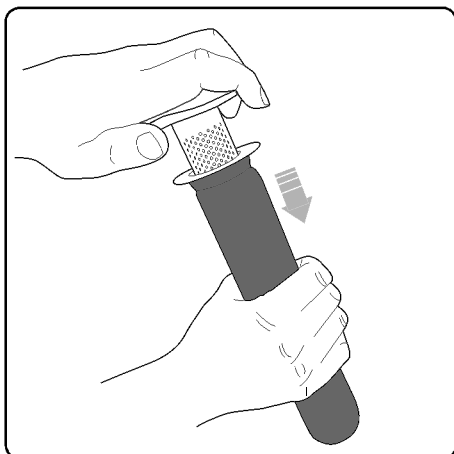

Sostenga el filtro firmemente y con la otra mano agarre la tapa del separador. Jale suavemente el filtro y ponga aparte la tapa del separador. (Girar y tirar suavemente ayudará a separar las dos partes).

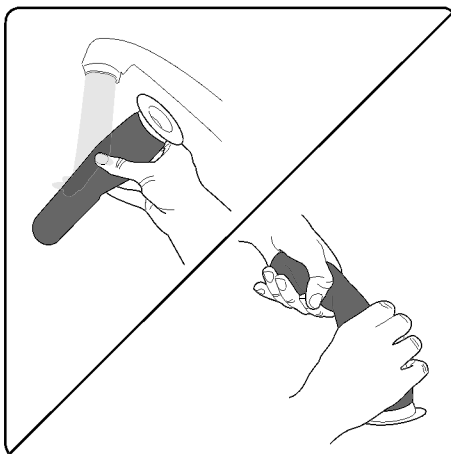

Lave el filtro cuidadosamente con agua tibia. No use detergentes ni jabones. El filtro debe estar completamente seco antes de reinsertarlo en la aspiradora.

NOTA: Limpie los filtros al menos una vez a la semana. Quizá sea necesaria una limpieza más frecuente del filtro, dependiendo de su uso y entorno.

Cómo reemplazar los filtro

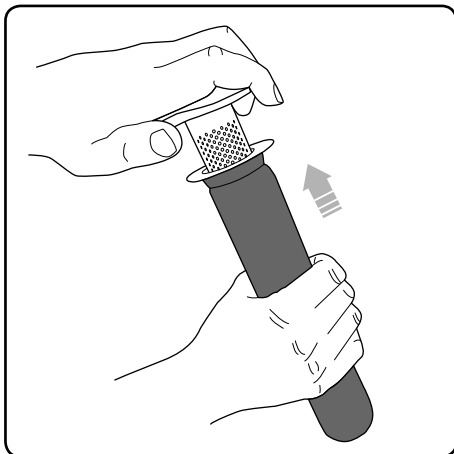

Deslice el filtro en el separador.

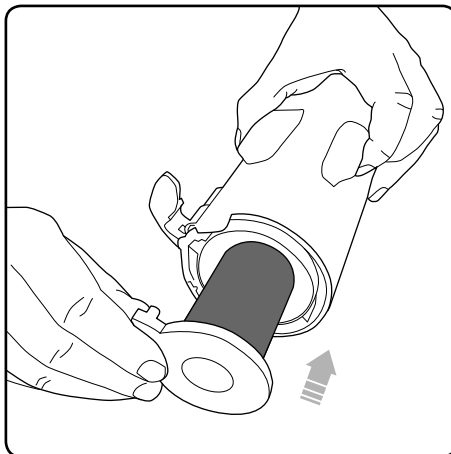

Vuelva a deslizar el filtro en el depósito de desechos.

Cómo extraer y limpiar el cepillo de rodillo

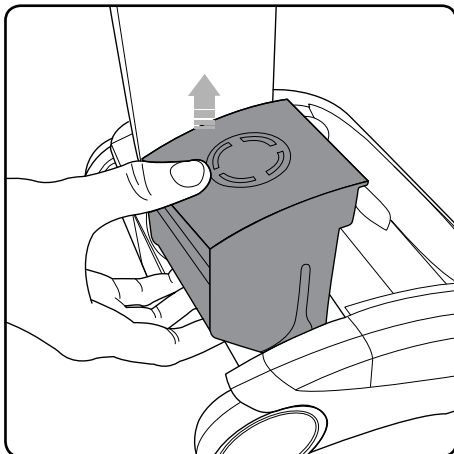

Si el cepillo de rodillo se atasca durante el uso, la aspiradora se detendrá y aparecerán LEDs rojas. Antes de revisar si hay una obstrucción, retire la batería.

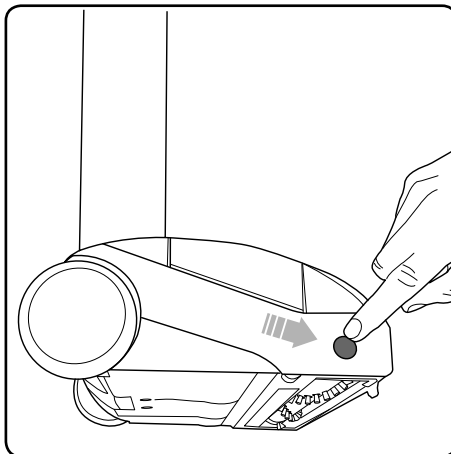

Descanse la aspiradora sobre su costado y localice el botón de liberación del cepillo de rodillo. Mantenga presionado el botón de liberación y extraiga el cepillo de rodillo.

NOTA: Deberá extraer primero el cepillo de rodillo desde el lado cercano al botón de liberación.

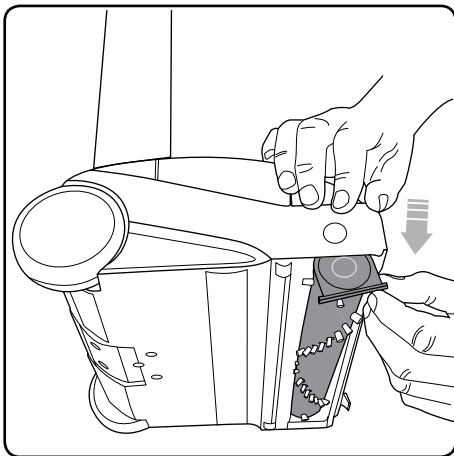

Ahora puede quitar el cepillo de rodillo, comenzando por el extremo del botón.

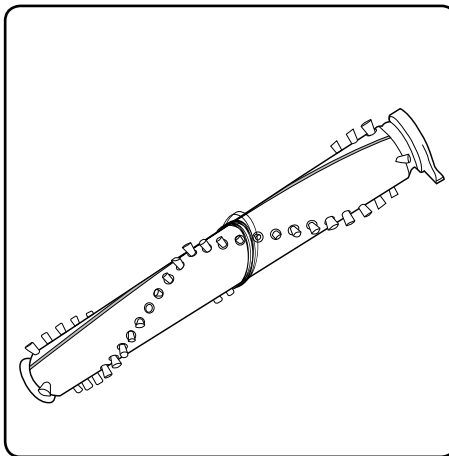

Limpie el cepillo de rodillo según sea necesario.

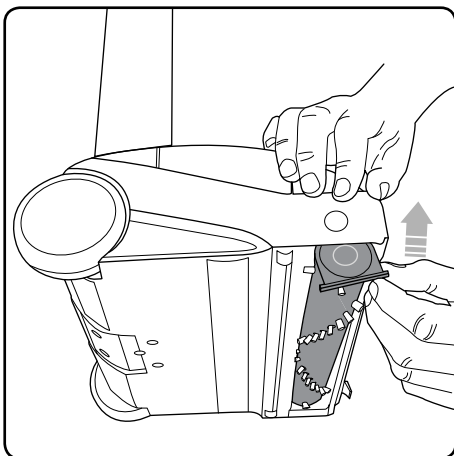

Vuelva a insertar el cepillo de rodillo comenzando por localizar el extremo más alejado del botón. Luego empuje el cepillo de rodillo en la aspiradora hasta que encaje en su lugar.

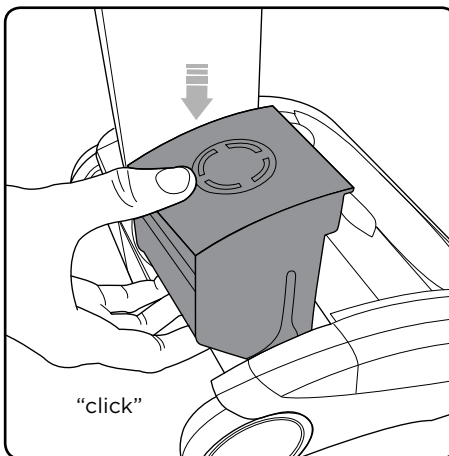

Reemplace la batería deslizándola hacia abajo. Hará un clic cuando encaje en su lugar.

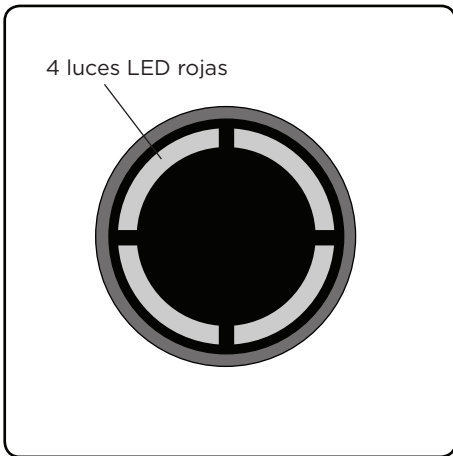

Si durante el uso se atasca el cepillo de rodillo, la aspiradora dejará de funcionar y aparecerán las 4 luces LED en rojo. Primero deberá quitar la batería y luego quitar el cepillo de rodillo para limpiarlo.

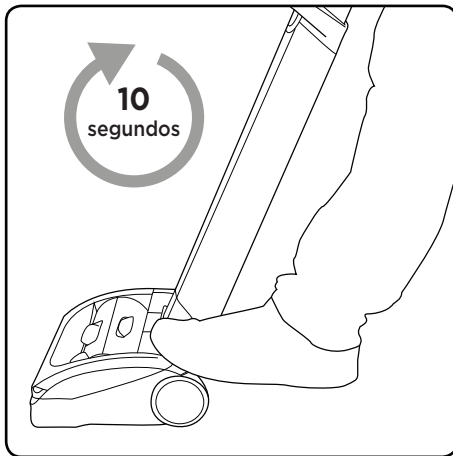

La aspiradora no se reiniciará hasta que se apaguen las luces LED rojas. Las luces rojas deberán tardar aproximadamente 10 segundos en apagarse después de que el cepillo de rodillo se haya extraído, limpiado y eliminado la obstrucción.

Cuidado del producto

Su Aspiradora Comercial Inalámbrica Sanitaire no necesita mucho mantenimiento: mantenga los filtros limpios, mantenga el cepillo sin hilachas ni cabellos enredados y la batería cargada. Límpiela con un paño seco si se ensucia, incluso debajo del depósito de desechos. Nunca la lave con líquido ni la ponga bajo el grifo de agua ni la use sin su filtro.

Solución de problemas

PRECAUCIÓN

Para reducir el riesgo de un choque eléctrico, apague y desconecte la batería antes de realizar el servicio de mantenimiento o revisar la solución de problemas.

Problema	Causas posibles	Soluciones
La aspiradora se detuvo o no funciona	La batería no está totalmente cargada	Cargue la batería conforme a las instrucciones de la página 35
	Obstrucción en el cepillo de rodillo	Limpie los desechos que quedan en el cepillo de rodillo
La aspiradora no está limpiando bien	El depósito de desechos está lleno	Vacíe el depósito de desechos
	El depósito de desechos no está instalado correctamente	Coloque el depósito correctamente y encájelo firmemente en su lugar
	Los filtros necesitan limpiarse	Siga las instrucciones sobre limpieza del filtro que aparecen en la página 37
	Los filtros necesitan reemplazarse	Visite www.sanitairecommercial.com o llame al 1-800-800-8976 para solicitar filtros de reemplazo
	Atascamiento u obstrucción	Limpie los orificios de la carcasa del filtro y verifique que no haya obstrucciones.
La batería no se carga	Falla en la conexión	Revise las conexiones del enchufe y del cargador

GARANTÍA

Esta garantía le concede derechos legales específicos, y es posible que tenga otros derechos que pueden variar de un estado a otro. Si necesita instrucciones adicionales con respecto a esta garantía o si tiene preguntas con respecto a lo que puede cubrir, comuníquese con el departamento de atención al cliente de Sanitaire® por correo electrónico, teléfono o correo postal como se describe a continuación.

Garantía limitada de un año

Sujeta a las *EXCEPCIONES Y EXCLUSIONES identificadas a continuación, una vez que Sanitaire reciba el producto, y a su única discreción, Sanitaire reparará o reemplazará gratuitamente (con componentes o productos nuevos, remanufacturados, ligeramente usados o renovados) a opción de Sanitaire, durante un año a partir de la fecha de compra del comprador original, cualquier pieza que esté defectuosa o que no funcione correctamente.

Consulte la información a continuación sobre "Si su producto Sanitaire necesita servicio".

Esta garantía no se aplica a los ventiladores ni a los componentes de mantenimiento periódico como filtros,

correas o cepillos. No se cubre los daños o fallas causados por negligencia, abuso o descuido, reparación no autorizada o cualquier otro uso que no esté de acuerdo con la gula del usuario.

Algunos estados no permiten la exclusión ni la limitación de daños consecuentes o incidentales, de modo que la limitación o exclusión antes mencionada puede que no se aplique en su caso.

*EXCEPCIONES Y EXCLUSIONES DE LOS TÉRMINOS DE LA GARANTÍA LIMITADA ESTA GARANTÍA

ES EXCLUSIVA Y EN LUGAR DE CUALQUIER OTRA GARANTÍA, YA SEA ORAL O ESCRITA. CUALQUIER GARANTÍA IMPLÍCITA QUE PUEDA SURGIR CONFORME A DERECHO, INCLUYENDO GARANTÍAS IMPLÍCITAS DE APTITUD E IDONEIDAD PARA UN PROPÓSITO EN PARTICULAR, SE LIMITA A LA DURACIÓN DE UN AÑO A PARTIR DE LA FECHA DE COMPRA SEGÚN SE DESCRIBE ARRIBA.

Algunos estados no permiten limitaciones de la duración de una garantía implícita, de modo que la limitación o exclusión antes mencionada puede que no se aplique en su caso.

NOTA: Guarde el recibo original de compra. Servirá como comprobante de la fecha de compra en caso de que necesite hacer una reclamación de garantía.

SERVICIO DE INFORMACIÓN

Si su producto Sanitaire requiere servicio

Encontrará el Centro de servicio autorizado de Sanitaire más cercano en su área en línea en sanitairecommercial.com, bajo el localizador de servicios o comuníquese con el Servicio de atención al cliente de Sanitaire.

Si necesita información sobre reparaciones o repuestos o si tiene preguntas sobre su garantía, comuníquese con el departamento de atención al consumidor de Sanitaire.

Sitio web:

www.sanitairecommercial.com

Llame al:

Servicio al cliente de Sanitaire
1-800-800-8975

Sanitaire®

EN
FR
ES

Order genuine Sanitaire replacement parts

Pour commander des pièces d'origine Sanitaire • Pida repuestos Sanitaire genuinos

Visit www.sanitairecommercial.com/professional or call 1-800-800-8975

Visitez www.sanitairecommercial.com/professional ou appelez au 1-800-800-8975

Visite www.sanitairecommercial.com/professional o llame al 1-800-800-8975

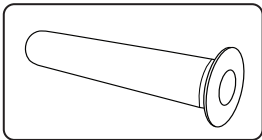

Washable filter
Filtre lavable
Filtro lavable

3007

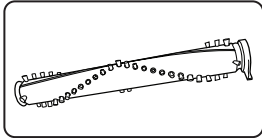

Brush roll
Cylindre brosseur
Cepillo de rodillo

1623180

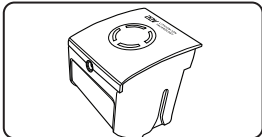

Battery
La pile
Batería

3006

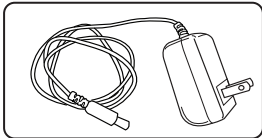

Battery charger
Charger la pile
Cargador de batería

3008

Sanitaire®

THE ULTIMATE TIME MACHINE™

© 2020 BISSELL Inc
Part Number PN 1622520_rev1 1/2020
www.sanitairecommercial.com
Printed in China