



OPERATOR'S MANUAL

MANUEL D'UTILISATION

MANUAL DEL OPERADOR

18 VOLT SNOW SHOVEL

PELLE À NEIGE DE 18 V

PALA DE NIEVE DE 18 V

P2706

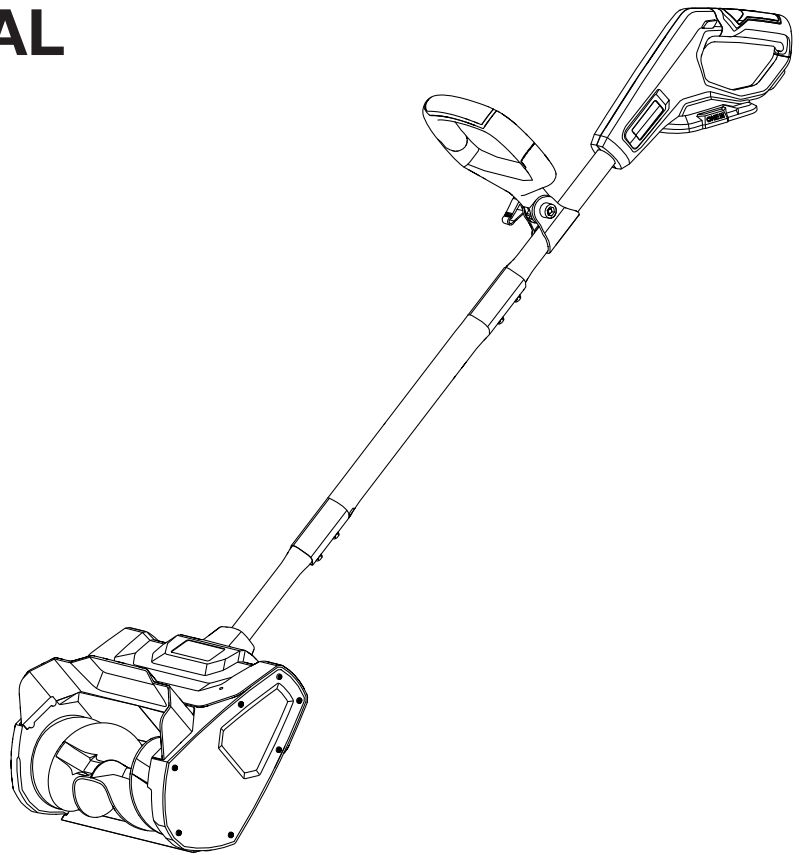

TABLE OF CONTENTS

- Important Safety Instructions..... 2-4
- Symbols 4-5
- Features 6
- Assembly 6-7
- Operation 8-9
- Maintenance 10
- Troubleshooting 11
- Parts Ordering/Service..... Back Page

TABLE DES MATIÈRES

- Instructions de sécurité importantes 2-4
- Symboles 5-6
- Caractéristiques 6
- Assemblage 7-8
- Utilisation 8-9
- Entretien 10
- Dépannage..... 11
- Commande de pièces/ réparation..... Page arrière

ÍNDICE DE CONTENIDO

- Instrucciones de seguridad importantes 2-4
- Símbolos 5-6
- Características 6
- Armado 7-8
- Funcionamiento 8-9
- Mantenimiento 10
- Solución de problemas 11
- Pedidos de piezas/ servicio..... Pág. posterior

⚠ WARNING: To reduce the risk of injury, the user must read and understand the operator's manual before using this product.

⚠ AVERTISSEMENT : Pour réduire les risques de blessures, l'utilisateur doit lire et veiller à bien comprendre le manuel d'utilisation avant d'employer ce produit.

⚠ ADVERTENCIA: Para reducir el riesgo de lesiones, el usuario debe leer y comprender el manual del operador antes de usar este producto.

SAVE THIS MANUAL FOR FUTURE REFERENCE

CONSERVER CE MANUEL POUR FUTURE RÉFÉRENCE

GUARDE ESTE MANUAL PARA FUTURAS CONSULTAS

IMPORTANT SAFETY INSTRUCTIONS



WARNING:

READ AND UNDERSTAND ALL INSTRUCTIONS.

Failure to follow all instructions listed below and on the machine may result in electric shock, fire, and/or serious personal injury.

- Know your snow shovel. Read operator's manual carefully. Learn its applications and limitations, as well as the specific potential hazards related to this snow shovel. Following this rule will reduce the risk of electric shock, fire, or serious injury.
- Do not permit children to use snow shovel. It is not a toy.
- Use only accessories that are recommended by the manufacturer for your model described in this manual. Accessories that may be suitable for one snow shovel may create a risk of injury when used on another snow shovel. Use only as described in this manual.
- Do not handle charger, including charger plug, and charger terminals with wet hands.
- Do not put any object into openings. Do not use with any opening blocked; keep free of dust, lint, hair, and anything that may reduce air flow.
- Keep hair, loose clothing, fingers, and all parts of body away from openings and moving parts.
- Turn off all controls before removing battery.
- Do not operate snow shovels in explosive atmospheres, such as in the presence of flammable liquids, gases, or dust. Snow shovels create sparks which may ignite the dust or fumes.
- Keep bystanders, children, pets, and visitors at least 100 ft. away while operating a snow shovel. Distractions can cause you to lose control.
- A battery operated snow shovel with integral batteries or a separate battery pack must be recharged only with the specified charger for the battery. A charger that may be suitable for one type of battery may create a risk of fire when used with another battery.
- Use battery operated snow shovel only with specifically designated battery pack. Use of any other batteries may create a risk of fire.
- Use this product only with batteries and chargers listed in tool/appliance/battery pack/charger correlation supplement 987000-432.
- Do not operate charger with a damaged cord or plug, which could cause shorting and electric shock. If damaged, have the charger replaced by an authorized service center.
- If appliance is not working as it should, has been dropped, damaged, left outdoors, or dropped into water, return it to a service center.
- Stay alert, watch what you are doing and use common sense when operating a power snow shovel. Do not use snow shovel while tired, upset, or under the influence of drugs, alcohol, or medication. A moment of inattention while operating snow shovels may result in serious personal injury.
- Avoid accidental starting. Carrying snow shovels with your finger on the start button or inserting the battery pack into a snow shovel with the start button depressed invites accidents.
- Use safety equipment. Always wear eye protection. Dust mask, non-skid safety shoes, hard hat, or hearing protection must be used for appropriate conditions.
- Dress properly — Do not wear loose clothing, scarves, or jewelry. They can be caught in moving parts.
- Disconnect battery pack from snow shovel before making any adjustments, changing accessories, or storing the snow shovel. Such preventive safety measures reduce the risk of starting the snow shovel accidentally.
- When battery pack is not in use, keep it away from other metal objects like: paper clips, coins, keys, nails, screws, or other small metal objects that can make a connection from one terminal to another. Shorting the battery terminals together may cause sparks, burns, or a fire.
- Check for misalignment or binding of moving parts, breakage of parts, and any other condition that may affect the snow shovel's operation. If damaged, have the snow shovel serviced before using. Many accidents are caused by poorly maintained snow shovels.
- Keep the snow shovel and its handle dry, clean and free from oil and grease. Always use a clean cloth when cleaning. Never use brake fluids, gasoline, petroleum-based products, or any strong solvents to clean your snow shovel. Following this rule will reduce the risk of loss of control and deterioration of the enclosure plastic.
- Exercise extreme caution when operating on slopes.
- Never allow children to operate the equipment. Never allow adults to operate the equipment without proper instruction.
- Maintain or replace safety and instruction labels, as necessary.
- Always wear safety glasses with side shields. Everyday glasses have only impact resistant lenses. They are NOT safety glasses. Following this rule will reduce the risk of eye injury.
- Always wear eye protection with side shields marked to comply with ANSI Z87.1. Following this rule will reduce the risk of serious personal injury.

IMPORTANT SAFETY INSTRUCTIONS



- Battery snow shovels do not have to be plugged into an electrical outlet; therefore, they are always in operating condition. Be aware of possible hazards when not using your battery powered snow shovel or when changing accessories. Following this rule will reduce the risk of electric shock, fire, or serious personal injury.
- Operation of the snow shovel in the hand-held position is unsafe. Do not use this snow shovel in any way other than as described in this manual.
- Under abusive conditions, liquid may be ejected from the battery; avoid contact. If contact accidentally occurs, flush with water. If liquid contacts eyes, additionally seek medical help. Liquid ejected from the battery may cause irritation or burns.
- Do not use a battery pack or appliance that is damaged or modified. Damaged or modified batteries may exhibit unpredictable behavior resulting in fire, explosion or risk of injury.
- Do not expose a battery pack or appliance to fire or excessive temperature. Exposure to fire or temperature above 265°F may cause explosion.
- Follow all charging instructions and do not charge the battery pack or appliance outside of the temperature range specified in the instructions. Charging improperly or at temperatures outside of the specified range may damage the battery and increase the risk of fire.
- Do not modify or attempt to repair the appliance or the battery pack (as applicable) except as indicated in the instructions for use and care.
- Do not store appliance in locations where the temperature is less than -4°F or more than 120°F. Do not store outside or in vehicles.
- Do not use appliance in locations where the temperature is less than -4°F or more than 85°F.
- Do not place battery powered snow shovels or their batteries near fire or heat. This will reduce the risk of explosion and possibly injury.
- Don't expose snow shovels to rain. Water entering a snow shovel will increase the risk of electric shock.
- Wear heavy long pants, long sleeves, boots, and gloves. Avoid loose garments or jewelry that could get caught in moving parts of the machine or its motor.
- Wear rubber boots when operating the snow shovel. Protective footwear will protect your feet and improve your footing on slippery surfaces. Do not go barefoot or wear sandals.
- Keep firm footing and balance. Do not overreach. Overreaching can result in loss of balance.
- Do not operate the snow shovel in a direction that will cause snow to be thrown on people or pets. Thrown snow or other objects can cause serious personal injuries.
- Never run the unit without the proper equipment attached.
- Store Idle Snow Shovel Indoors — When not in use, snow shovel should be stored indoors in a dry, locked up place — out of the reach of children.
- Do not dispose of a severely damaged or worn out battery pack or this snow shovel by incinerating. The battery can explode in fire.
- Snow shovel service must be performed only by qualified repair personnel. Service or maintenance performed by unqualified personnel may result in a risk of injury.
- When servicing a snow shovel, use only identical replacement parts. Follow instructions in the Maintenance section of this manual. Use of unauthorized parts or failure to follow Maintenance Instructions may create a risk of shock or injury.
- Never use snow shovel near fires, fireplaces, hot ashes, barbecue pits, etc. Use near fires or ashes can spread fires and result in serious injury and/or property damage.
- Never use snow shovel to spread chemicals, fertilizers, or any other toxic substances. Spreading these substances could result in serious injury to the operator or bystanders.
- Never place snow shovel on any surface, except a hard, clean surface when motor is running. Gravel, sand, and other debris can be picked up by the auger and thrown at the operator or bystanders, causing possible serious injuries.
- Check the work area before each use. Remove all objects such as rocks, broken glass, nails, wire, or string which can be thrown or become entangled in the machine.
- Do not use snow shovel on ice, which can cause the operator to slip and fall, resulting in possible serious personal injury.
- Never use snow shovel on frozen lakes, rivers, or similar surfaces. Serious injury or death could occur if the ice breaks.
- Never use the snow shovel on a rooftop or other unstable surface, which can result in death or serious personal injury.
- For household use only.
- Use the right appliance — Do not use the snow shovel for any job except that for which it is intended.
- Do not force the snow shovel — It will do the job better and safer at the rate for which it was designed.
- Never direct discharged material toward anyone. Avoid discharging material against a wall or obstruction. Material may ricochet back toward the operator. Stop the snow shovel when crossing gravel or rocky surfaces.

IMPORTANT SAFETY INSTRUCTIONS

- If the snow shovel strikes a foreign object, follow these steps:
 - Stop the snow shovel by releasing the switch trigger and wait until the unit comes to a complete stop.
 - Remove the battery pack.
 - Thoroughly inspect the snow shovel for any damage.
 - Repair any damage before restarting and continuing to operate the snow shovel.
- Do not lift up or hold the snow shovel above the ground when operating, which can result in loss of control and possible serious personal injury. Only operate the snow shovel in accordance with the operating instructions provided in this operator's manual.
- Keep guards in place and in working order.
- Maintain Snow Shovel With Care — Follow instructions for lubricating and changing accessories.
- Stop the motor, wait until all moving parts come to a complete stop, and remove the battery pack before cleaning or performing any maintenance.
- Never use water or any liquids to clean or rinse off your product and do not expose the product to rain. Store indoors in a dry area. Corrosive liquids, water, and chemicals can enter the product's electronic components and/or battery compartment and damage electronic components and/or the battery pack, which can result in a short circuit, increased risk of fire, and serious personal injury. Remove any buildup of dirt and debris by wiping the product clean with a dry cloth occasionally.
- Exercise extreme caution when operating on or crossing driveways, walks, or roads. Stay alert for hidden hazards or traffic.
- If the unit should start to vibrate abnormally, stop the engine (motor) and check immediately for the cause. Vibration is generally a warning of trouble.
- Never operate the machine at high transport speeds on slippery surfaces. Look behind and use care when operating in reverse.
- Never operate the snow thrower without good visibility or light. Always be sure of your footing, and keep a firm hold on the handles. Walk; never run.
- Save these instructions. Refer to them frequently and use them to instruct others who may use this tool. If you loan someone this tool, loan them these instructions also.













SYMBOLS

The following signal words and meanings are intended to explain the levels of risk associated with this product.

SYMBOL	SIGNAL	MEANING
	DANGER:	Indicates a hazardous situation, which, if not avoided, will result in death or serious injury.
	WARNING:	Indicates a hazardous situation, which, if not avoided, could result in death or serious injury.
	CAUTION:	Indicates a hazardous situation, that, if not avoided, may result in minor or moderate injury.
	NOTICE:	(Without Safety Alert Symbol) Indicates information considered important, but not related to a potential injury (e.g. messages relating to property damage).

SYMBOLS

Some of the following symbols may be used on this product. Please study them and learn their meaning. Proper interpretation of these symbols will allow you to operate the product better and safer.

SYMBOL	NAME	DESIGNATION/EXPLANATION
	Safety Alert	Indicates a potential personal injury hazard.
	Read Operator's Manual	To reduce the risk of injury, user must read and understand operator's manual before using this product.
	Eye Protection	Always wear eye protection with side shields marked to comply with ANSI Z87.1.
	Wet Conditions Alert	Do not expose battery, battery compartment, or electronic components to rain, water, or liquids. Do not charge battery or expose product to rain or damp locations.
	Ricochet	Thrown objects can ricochet and result in personal injury or property damage.
	Keep Feet Out of Auger	Keep feet away from rotating auger.
	Keep Hands Away	Keep hands away from rotating auger.
	Keep Children and Bystanders Away	Keep all children and bystanders at least 100 ft. away.
	Keep Hands and Feet Away	Keep hands and feet away from rotating auger.
	No Slope	Do not operate on inclines greater than 15°. Walk across the face of slopes, never up and down.
	Recycle Symbol	This product uses lithium-ion (Li-ion) batteries. Local, state, or federal laws may prohibit disposal of batteries in ordinary trash. Consult your local waste authority for information regarding available recycling and/or disposal options.
	Direct Current	Type or a characteristic of current
V	Volts	Voltage
A	Amperes	Current
Hz	Hertz	Frequency (cycles per second)
W	Watt	Power
hrs	Hours	Time

FEATURES

PRODUCT SPECIFICATIONS

Motor.....	18 Volt DC
Clearing Width.....	10 in.
Clearing Depth	6 in.
Throwing Distance.....	Up to 20 ft.

KNOW YOUR SNOW SHOVEL

See Figure 1.

The safe use of this product requires an understanding of the information on the product and in this operator's manual as well as a knowledge of the project you are attempting. Before use of this product, familiarize yourself with all operating features and safety rules.

LOCK-OUT BUTTON

The lock-out button prevents accidental starting.

REAR HANDLE WITH OVERMOLD

The rear handle with overmold provides added user comfort.

ASSEMBLY

UNPACKING

This product requires assembly.

- Carefully remove the product and any accessories from the box. Make sure that all items listed in the **Packing List** are included.

WARNING:

Do not use this product if any parts on the **Packing List** are already assembled to your product when you unpack it. Parts on this list are not assembled to the product by the manufacturer and require customer installation. Use of a product that may have been improperly assembled could result in serious personal injury.

- Inspect the product carefully to make sure no breakage or damage occurred during shipping.
- Do not discard the packing material until you have carefully inspected and satisfactorily operated the product.
- If any parts are damaged or missing, please call 1-800-525-2579 for assistance.

PACKING LIST

- Snow Shovel Assembly
- Front Handle Assembly
- Hood
- Screws (6)
- Operator's Manual

WARNING:

If any parts are damaged or missing, do not operate this product until the parts are replaced. Use of this product with damaged or missing parts could result in serious personal injury.

WARNING:

Do not attempt to modify this product or create accessories not recommended for use with this product. Any such alteration or modification is misuse and could result in a hazardous condition leading to possible serious personal injury.

WARNING:

Do not insert battery pack until assembly is complete and you are ready to use snow shovel. Failure to comply could result in accidental starting and possible serious personal injury.

WARNING:

To prevent accidental starting, do not make any adjustments or installations with the battery pack inserted. Accidental starting of the snow shovel during assembly could result in serious personal injury.

ASSEMBLY

TOOLS NEEDED

See Figure 2.

The following tool (not included or drawn to scale) is needed for assembly:

- Phillips Screwdriver

ASSEMBLING THE TOOL

See Figure 3.

WARNING:

Never assemble the snow shovel with the battery pack installed. Failure to stop the motor or remove the battery pack can result in serious personal injury.

- Remove the battery pack if installed.
- Align the two indentations in the upper end with the screws in the middle section.
- Insert the upper end into the middle section and push the two sections together until the upper end stops.
- Turn each of the two screws until securely tightened.
- Repeat previous steps to attach middle section to lower end.

WARNING:

Be certain the ends are locked into place before operating snow shovel; check it periodically for tightness during use to avoid possible disconnection of ends, which could result in serious personal injury.

CAUTION:

Be careful when sliding the two ends together to avoid pinching the cable, your hands, or fingers.

WARNING:

This snow shovel is designed to use only the provided parts. It is not capable of using other attachments or power heads. Attempting to use other attachments or power heads could result in serious personal injury.

INSTALLING THE HOOD

See Figure 4.

- Remove the battery pack if installed.
- Hold hood at an angle and insert the two pins into the holes on the side panel.
- Lay hood flat, aligning screw holes in the hood with the holes in the snow shovel head.
- Install supplied screws (6) and tighten by turning clockwise with a Phillips screwdriver.

ATTACHING THE FRONT HANDLE

See Figure 5.

- Loosen and remove the wing bolt from the handle.
- Install the handle on the rear handle pole in the area indicated by the illustration.
- Adjust handle up or down, if necessary, to desired operating position.
- Reinstall the wing bolt. Tighten wing bolt to secure.

OPERATION

WARNING:

Do not allow familiarity with products to make you careless. Remember that a careless fraction of a second is sufficient to inflict serious injury.

WARNING:

Always wear eye protection with side shields marked to comply with ANSI Z87.1. Failure to do so could result in objects being thrown into your eyes resulting in possible serious injury.

WARNING:

Do not use any attachments or accessories not recommended by the manufacturer of this product. The use of attachments or accessories not recommended can result in serious personal injury.

NOTICE:

Before each use, inspect the entire product for damaged, missing, or loose parts such as screws, nuts, bolts, caps, etc. Tighten securely all fasteners and caps and do not operate this product until all missing or damaged parts are replaced. Please contact customer service or an authorized service center for assistance.

APPLICATIONS

You may use this product for the purpose listed below:

- Removing snow from desired areas such as driveways and sidewalks

WARNING:

Always remove battery pack or disconnect the snow shovel from power supply when you are assembling parts, making adjustments, cleaning, or when not in use. This will prevent accidental starting that could cause serious personal injury.

INSTALLING/REMOVING BATTERY PACK

See *Figure 6*.

- Insert the battery pack into the product as shown.
- Make sure the latches on each side of the battery pack snap in place and that battery pack is secured in the product before beginning operation.
- Depress the latches to remove the battery pack.

WARNING:

To avoid serious personal injury, always remove the battery pack and keep hands clear of the lock-out button when carrying or transporting the tool.

For complete charging instructions, see the operator's manuals for your battery pack and charger.

STARTING/STOPPING THE SNOW SHOVEL

See *Figure 7*.

- To start the snow shovel, press and hold the trigger lock-out, then depress the switch trigger.
- To stop the snow shovel, release the switch trigger.

OPERATION

OPERATING TIPS

See Figure 8.

WARNING:

Never use snow shovel on frozen lakes, rivers, or similar surfaces. Death or serious injury could occur if the ice breaks.

WARNING:

Never use the snow shovel on a rooftop or other unstable surface, which can result in death or serious personal injury.

WARNING:

Do not use snow shovel on ice, which can cause the operator to slip and fall, resulting in possible serious personal injury.

WARNING:

Do not wear loose clothing, scarves, or jewelry. They can be caught in moving parts and cause death or serious personal injury.

WARNING:

Keep all snow discharge pointed away from all electrical devices to reduce the risk of electrocution or electric shock.

WARNING:

Never point the snow shovel in the direction of people or pets. Thrown snow or other objects can cause serious personal injuries.

WARNING:

Make sure the area to be cleared is free of stones, sticks, wires, gravel, and other objects that could be accidentally thrown by the snow shovel in any direction and cause serious personal injury to the operator and others.

- Take notice of the direction of the wind before beginning. When possible, discharge snow in the same direction as the wind to prevent snow from being thrown back into your face.
- Work in one direction. Start the snow shovel and push forward to clear snow, then stop the motor as you return to the starting point to begin plowing another strip.
- The snow shovel has a clearing depth of 6 in. If your snow is deeper than 6 in., it may take more than one pass to clear.
- If the unit comes in contact with any type of obstruction or debris during use, stop the snow shovel, disconnect from power supply, remove the obstruction, and inspect the unit carefully for damage before proceeding.

WARNING:

Never reach into the auger or place any body part in front of the snow shovel when the unit is operating or with the battery pack inserted. Always remove the battery pack and ensure all moving parts have stopped before clearing any obstructions. Failure to follow these instructions can result in serious personal injury.

- Some parts of the snow shovel can freeze under extreme weather conditions. Do not attempt to operate the unit with frozen parts.
- When finished, allow the unit to run for several minutes to allow all snow to clear the auger before storing.

MAINTENANCE

WARNING:

Before performing any maintenance, make sure the snow shovel battery is removed to avoid accidental starting and possible serious personal injury.

WARNING:

Always wear eye protection with side shields marked to comply with ANSI Z87.1. Failure to do so could result in objects being thrown into your eyes resulting in possible serious injury.

WARNING:

When servicing, use only authorized replacement parts. Use of any other parts can create a hazard or cause product damage.

WARNING:

Never use water or any liquids to clean or rinse off your product and do not expose the product to rain. Store indoors in a dry area. Corrosive liquids, water, and chemicals can enter the product's electronic components and/or battery compartment and damage electronic components and/or the battery pack, which can result in a short circuit, increased risk of fire, and serious personal injury. Remove any buildup of dirt and debris by wiping the product clean with a dry cloth occasionally.

NOTICE:

Periodically inspect the entire product for damaged, missing, or loose parts such as screws, nuts, bolts, caps, etc. Tighten securely all fasteners and caps and do not operate this product until all missing or damaged parts are replaced. Please contact customer service or an authorized service center for assistance.

GENERAL MAINTENANCE

Avoid using solvents when cleaning plastic parts. Most plastics are susceptible to damage from various types of commercial solvents and may be damaged by their use. Use clean cloths to remove dirt, dust, oil, grease, etc.

WARNING:

Do not at any time let brake fluids, gasoline, petroleum-based products, penetrating oils, etc., come in contact with plastic parts. Chemicals can damage, weaken, or destroy plastic which can result in serious personal injury.

- Maintain or replace safety and instruction labels, as necessary.

LUBRICATION

All of the bearings in this product are lubricated with a sufficient amount of high grade lubricant for the life of the unit under normal operating conditions. Therefore, no further bearing lubrication is required.

STORING THE SNOW SHOVEL

CAUTION:

Ensure all melted snow that may drip from the snow shovel is properly wiped up to prevent a slip and fall hazard.

- Remove the batteries and store in a secure location out of the reach of children.
- Wipe the snow shovel with a clean dry cloth.
- Check all nuts, bolts, knobs, screws, fasteners, etc., for tightness.
- Inspect moving parts for damage, breakage, and wear. Have repairs made on any damaged or missing parts.
- Store snow shovel indoors in a clean, dry place out of the reach of children.
- Do not store near corrosive materials such as fertilizer or rock salt

REPLACING THE SCRAPER

See *Figure 9*.

The scraper may need to be replaced when a layer of snow remains on the ground after making a pass. To order, call customer service and ask for part number 548228001.

- Tilt the unit forward as shown to allow access to the screws for the scraper.
- Remove the (5) screws from the scraper with a T15 Torx screwdriver (not included) and set aside. Discard the old scraper.
- Install the new scraper by sliding the scraper lip under the back plate of the snow shovel head.
- Reinstall the screws.

NOTE: Make sure all screws are tightened securely. Do not overtighten.

TROUBLESHOOTING

IF THESE SOLUTIONS DO NOT SOLVE THE PROBLEM CONTACT YOUR AUTHORIZED SERVICE DEALER.

PROBLEM	POSSIBLE CAUSE	SOLUTION
Snow shovel not starting.	Battery is low in charge. Start button is not depressed.	Charge the battery. Press start button.
The motor is on but the auger does not turn.	The drive belt is worn or broken.	Have the drive belt replaced by an authorized service center.
After passing, the snow shovel leaves a layer of snow on the ground.	The scraper is worn. The auger mechanism is worn.	Replace the scraper. See Replacing the Scraper in the <i>Maintenance</i> section. Have the auger mechanism replaced by an authorized service center.



MAKE THE MOST OF YOUR PURCHASE!

Go to <http://register.ryobitools.com> and register your new tool on-line.

Your product has been fully tested prior to shipment to ensure your complete satisfaction.

For any questions about operating or maintaining your product, call the RYOBI Help Line!

This product has a Three-year Limited Warranty for personal, family, or household use (90 days for business or commercial use).

For warranty details, visit www.ryobitools.com or call (toll free) 1-800-525-2579.

INSTRUCTIONS DE SÉCURITÉ IMPORTANTES



AVERTISSEMENT :

LISEZ ET VEILLEZ À COMPRENDRE TOUTES LES INSTRUCTIONS. Le non respect des instructions énumérées ci-dessous et sur la machine pourrait résulter en un choc électrique, un incendie, et/ou des blessures sérieuses.

- Apprendre à connaître l'outil. Lire attentivement le manuel d'utilisation. Apprendre les applications et les limites de l'outil, ainsi que les risques spécifiques relatifs à son utilisation. Le respect de cette consigne réduira les risques d'incendie, de choc électrique et de blessures graves.
- Interdire l'utilisation du pelle à neige aux enfants. Ce n'est pas un jouet.
- Utiliser exclusivement les accessoires recommandés par le fabricant pour le modèle d'outil concerné décrit dans ce manuel. Des accessoires appropriés pour un outil peuvent être dangereux s'ils sont utilisés avec un autre. Utiliser exclusivement selon les instructions de ce manuel.
- Ne pas manipuler le chargeur, la fiche du chargeur et les bornes du chargeur avec des mains humides.
- Ne pas insérer d'objet dans les ouvertures. Ne pas utiliser si une ouverture est bloquée ; veiller à ce que les ouvertures ne soient jamais obstruées par de la poussière, de la peluche, des cheveux ou quoi que ce soit risquant de réduire le flux d'air.
- Garder les cheveux, les vêtements amples, les doigts et toute autre partie du corps à l'écart des ouvertures et pièces en mouvement.
- Désactiver toutes les commandes avant de retirer la pile.
- Ne pas utiliser d'outils dans des atmosphères explosives, en présence de liquides, de gaz ou de poussières inflammables par exemple. Les outils motorisés produisent des étincelles qui risquent d'enflammer les poussières ou les vapeurs.
- Éloigner les badauds, enfants, animaux domestiques et visiteurs à une distance d'au moins 30,5 m (100 pi) pendant l'utilisation d'un outil motorisé. Les distractions peuvent causer une perte de contrôle.
- Les piles d'outils motorisés, qu'elles soient intégrées ou amovibles, ne doivent être rechargées qu'avec le chargeur spécifié. Un chargeur approprié pour un type de pile peut créer un risque d'incendie s'il est utilisé avec un autre type de pile.
- Utiliser exclusivement le bloc-pile spécifiquement indiqué pour l'outil. L'utilisation de toute autre pile peut créer un risque d'incendie.
- Utiliser ce produit seulement avec la piles et le chargeurs indiqués dans le supplément de raccordement pour chargeur/outils/piles/appareil n° 987000-432.
- Ne pas utiliser une chargeur dont la prise ou le cordon sont endommagés au risque de causer un court-circuité et un choc électrique. Le cas échéant, faire remplacer la prise ou le cordon immédiatement par un centre de réparations agréé.
- Si l'appareil ne fonctionne pas correctement, s'il a été échappé, s'il est endommagé, s'il a été laissé à l'extérieur ou s'il est tombé dans l'eau, retourner le produit au centre de réparations.
- Rester attentif, prêter attention au travail et faire preuve de bon sens lors de l'utilisation de tout outil motorisé. Ne pas utiliser cet outil en état de fatigue, vexé ou sous l'influence d'alcool, de drogues ou de médicaments. Un moment d'inattention pendant l'utilisation d'un outil motorisé peut causer des blessures graves.
- Éviter les démarrages accidentels. Le transport d'outils avec le doigt sur la bouton « Start » [démarrer] ou l'insertion du bloc-pile avec la bouton enfoncé présente un risque d'accident.
- Utiliser un équipement de sécurité. Toujours porter des lunettes de protection. Suivant les conditions, le port d'un masque filtrant, de chaussures de sécurité, d'un casque ou d'une protection auditive est recommandé.
- Porter une tenue appropriée — Ne porter ni vêtements amples, foulards, ni bijoux. Ils peuvent être pris dans les parties en mouvement.
- Déconnecter le bloc-piles avant d'effectuer des réglages, de changer d'accessoire ou de remiser l'outil. Ces mesures de sécurité réduisent les risques de démarrage accidentel de l'outil.
- Lorsque le bloc-piles n'est pas utilisé, le tenir à l'écart d'objets métalliques tels que : les attaches trombones, les pièces de monnaie, les clous, les vis et les autres petits objets métalliques risquant d'établir le contact entre les deux bornes. La mise en court-circuit des bornes de piles peut causer des étincelles, des brûlures ou un incendie.
- Vérifier qu'aucune pièce mobile n'est mal alignée ou bloquée, qu'aucune pièce n'est brisée et s'assurer qu'aucun autre problème ne risque d'affecter le bon fonctionnement de l'outil. En cas de dommages, faire réparer l'outil avant de l'utiliser de nouveau. Beaucoup d'accidents sont causés par des outils mal entretenus.
- Garder l'outil et sa poignée secs, propres et exempts d'huile ou de graisse. Toujours utiliser un chiffon propre pour le nettoyage. Ne jamais nettoyer l'outil avec du liquide de frein, de l'essence, des produits à base de pétrole ou des solvants puissants. Le respect de cette règle réduira les risques de perte du contrôle et de dommage du boîtier en plastique.
- Faire preuve d'une très grande prudence lorsque vous opérez l'outil sur une pente.

INSTRUCTIONS DE SÉCURITÉ IMPORTANTES



- Ne jamais permettre à un enfant d'opérer l'équipement. Ne jamais permettre à un adulte d'opérer l'équipement sans instructions adéquates.
- Maintenir ou remplacer les étiquettes de sécurité et d'instruction, au besoin.
- Toujours porter des lunettes de sécurité avec écrans latéraux. Les lunettes de vue ordinaires sont munies seulement de verres résistants aux impacts. Ce ne sont PAS des lunettes de sécurité. Le respect de cette règle réduira les risques de choc électrique.
- Porter des lunettes de sécurité – Toujours porter une protection oculaire avec écrans latéraux certifiée conforme à la norme ANSI Z87.1. Le respect de cette règle réduira les risques de blessures graves.
- Les outils fonctionnant sur piles n'ayant pas besoin d'être branchés sur une prise secteur, ils sont toujours en état de fonctionnement. Tenir compte des dangers possibles lorsque l'outil n'est pas en usage et lors du remplacement des piles. Le respect de cette consigne réduira les risques d'incendie, de choc électrique et de blessures graves.
- Le fonctionnement de la pelle à neige avec une seule main n'est pas sécuritaire. Ne pas utiliser la pelle à neige de toute autre façon que celles décrites dans le présent manuel.
- En cas d'usage abusif, du liquide peut s'échapper des batteries. Éviter tout contact avec ce liquide. En cas de contact accidentel, rincer immédiatement les parties atteintes avec de l'eau. Si le liquide pénètre dans vos yeux, il faut aussi consulter un médecin. Le liquide s'échappant des batteries peut causer des irritations ou des brûlures.
- Ne pas utiliser un bloc-piles ou un appareil endommagé ou modifié. Les piles endommagées ou modifiées peuvent produire un comportement imprévisible pouvant provoquer un incendie, une explosion ou des blessures.
- Ne pas exposer le bloc-piles ou l'appareil près d'un incendie ou à une température extrême. L'exposition à un incendie ou à une température supérieure à 130 °C (265 °F) représente un risque d'explosion.
- Suivre toutes les instructions afférentes à la recharge et ne pas recharger le bloc-piles ou l'appareil hors des températures spécifiées dans les instructions. Une recharge incorrecte ou hors des températures spécifiées peut endommager la pile et augmenter les risques de feu.
- Ne modifiez pas ou n'essayez jamais de réparer l'appareil ou le bloc de batterie, sauf comme indiqué dans les instructions d'utilisation et d'entretien.
- Ne pas ranger dans des endroits où la température est inférieure à -20 °C (-4°F) ou supérieure à 49 °C (120°F). Ne pas remiser à l'extérieur ou dans un véhicule.
- Ne pas utiliser le appareil dans des endroits où la température est inférieure à -20 °C (-4°F) ou supérieure à 29 °C (85°F).
- Ne pas placer les outils motorisés sans fil ou leurs piles à proximité de flammes ou d'une source de chaleur. Ceci réduira les risques d'explosion et de blessures.
- Ne pas exposer les outils motorisés à la pluie. La pénétration d'eau dans ces outils accroît le risque de choc électrique.
- Porter des pantalons longs, des bottes et des gants. Éviter de porter des vêtements lâches ou des bijoux qui pourraient être pris dans les pièces en mouvement de la machine ou le moteur.
- Porter des bottes de caoutchouc lors de l'utilisation de la pelle à neige. Chaussures de protection aura pour protéger vos pieds et améliorer l'équilibre sur des surfaces glissantes. Ne pas travailler pieds nus ou porter de sandales.
- Se tenir bien campé et en équilibre. Ne pas travailler hors de portée de l'outil. Cette façon de travailler pourrait vous faire perdre l'équilibre.
- Ne faites pas fonctionner la pelle à neige dans une direction où la neige pourrait être éjectée vers des personnes ou des animaux. La neige et d'autres objets éjectés représentent un risque de blessures graves.
- Ne jamais utiliser la pelle à neige sans les accessoires appropriés installés. S'assurer que le déflecteur de goulotte de la pelle à neige est installé.
- Ranger la pelle à neige à l'intérieur s'il n'est pas utilisé — Lorsqu'il n'est pas utilisé, l'outil doit être rangé à l'intérieur dans un endroit sec et sous verrou, hors de la portée des enfants.
- Ne pas jeter de bloc-piles gravement endommagé ou usé et ce pelle à neige dans un feu. La pile incendiée peut exploser.
- Le service d'outil doit être seulement exécuté par le personnel de réparation qualifié. Entretien ou l'entretien exécuté par le personnel incompetent peut avoir pour résultat un risque de blessure.
- En entretenant un outil, un usage un remplacement seulement identique sépare. Suivre des instructions dans la section d'Entretien de ce manuel. L'usage de parties ou l'échec inautorisées pour suivre les Instructions d'Entretien peuvent créer un risque de choc ou de blessure.
- Ne jamais utiliser la pelle à neige à proximité de flammes, d'un foyer, de cendres chaudes, d'un grill, etc. Ne pas respecter cette directive peut faire en sorte que les flammes se propagent, ce qui peut causer des blessures ou des dommages à la propriété.
- Ne jamais utiliser la pelle à neige pour répandre des produits chimiques, des fertilisants ou toute autre substance toxique. Le fait de répandre ces substances peut faire en sorte d'infliger des blessures à l'utilisateur ou à des tierces personnes.

INSTRUCTIONS DE SÉCURITÉ IMPORTANTES









- Ne jamais placer la pelle à neige en marche sur une surface, sauf si celle-ci est dure et propre. Le gravier, le sable et les autres débris peuvent être aspirés dans l'éloignées de la tarière et projetés en direction de l'utilisateur ou des personnes à proximité, ce qui peut entraîner des blessures graves.
- Examiner la zone de travail avant chaque utilisation. Débarrasser tous les objets tels que cailloux, verre brisé, clous, fils métalliques, cordes, etc. risquant d'être éjectés ou de se prendre dans la machine.
- Ne pas utiliser la pelle à neige sur la glace pour éviter de glisser et de chuter et éviter ainsi les blessures graves.
- Ne jamais utiliser la pelle à neige sur les lacs et les rivières gelées ou d'autres surfaces semblables. Les bris de la glace représentent un risque de blessures graves ou mortelles.
- Ne jamais utiliser la pelle à neige sur un toit ou d'autres surfaces instables pour éviter les blessures graves ou mortelles.
- Pour usage domestique seulement.
- Utilisez l'outil approprié — N'utilisez pas la pelle à neige pour aucune tâche sauf celle pour laquelle elle est conçue.
- Ne forcez pas la pelle à neige — Elle exécutera le travail mieux et de façon plus sécuritaire à la vitesse pour laquelle elle fut conçue.
- N'éjectez jamais du matériel en direction de quelqu'un. Évitez d'éjecter le matériel sur un mur ou une obstruction. Le matériel pourrait être projeté par ricochet en direction de l'opérateur. Arrêtez la pelle à neige quand vous traversez des surfaces recouvertes de gravier ou rocailleuses.
- Si la pelle à neige frappe un objet étranger, suivez ces étapes:
 - Arrêter la pelle à neige en relâchant gâchette de commutateur et attendre que l'appareil s'arrête complètement.
 - Retirer le bloc-piles.
 - Inspectez attentivement la pelle à neige pour desceller les dommages.
 - Réparez tout dommage avant de démarrer et de continuer à utiliser la pelle à neige.
- Ne pas soulever ou tenir la pelle à neige au-dessus du sol pendant qu'elle fonctionne pour éviter une perte de contrôle et le risque de blessures graves. Faire uniquement fonctionner la pelle à neige conformément aux instructions d'utilisation dans ce manuel d'utilisation.
- Maintenir les dispositifs de protection en place et en bon état de fonctionnement.
- Manipuler soigneusement les pelles à neige — Suivre les instructions de lubrification et de changement d'accessoires.
- Arrêter le moteur, attendre que toutes les pièces en mouvement cessent de bouger et retirer le bloc-piles avant tout nettoyage ou entretien.
- Ne jamais utiliser de l'eau ou une autre liquide pour nettoyer ou rincer la produit et n'exposez pas à la pluie. La remiser à l'intérieur dans un endroit sec. Les liquides corrosifs, l'eau et les produits chimiques peuvent s'infiltrer dans le composants électroniques et/ou le compartiment de la pile et endommager les composants électroniques et/ou le bloc-pile, ce qui peut entraîner un court-circuit, augmenter le risque d'incendie ou des blessures corporelles graves. Enlever toute accumulation de la saleté et les débris sur la produit de temps en temps avec un linge sec.
- Faire preuve d'une très grande prudence lorsque vous opérez l'outil sur ou en traversant un chemin de gravier, un trottoir ou une route. Rester vigilant à l'égard des dangers cachés ou de la circulation.
- Dans le cas où l'outil commencera à vibrer anormalement, arrêter le moteur et faire immédiatement une vérification pour la cause. La vibration est généralement un signe d'un problème.
- Ne jamais utiliser la machine à des vitesses de transport élevées sur des surfaces glissantes. Regarder derrière vous et faire attention lorsque vous conduisez en marche arrière.
- Ne jamais utiliser la pelle à neige sans une bonne visibilité ou un bon éclairage. Toujours travailler bien d'aplomb; maintenir fermement les poignées. Marcher; ne jamais courir.
- Conserver ces instructions. Les consulter fréquemment et les utiliser pour instruire les autres utilisateurs éventuels. Si cet outil est prêté, il doit être accompagné de ces instructions.

SYMBOLES

Les termes de mise en garde suivants et leur signification ont pour but d'expliquer le degré de risques associé à l'utilisation de ce produit.



SYMBOLE	SIGNAL	SIGNIFICATION
	DANGER :	Indique une situation dangereuse qui, si elle n'est pas évitée, aura pour conséquences des blessures graves ou mortelles.
	AVERTISSEMENT :	Indique une situation dangereuse qui, si elle n'est pas évitée, pourrait entraîner des blessures graves ou mortelles.
	ATTENTION :	Indique une situation dangereuse qui, si elle n'est pas évitée, pourrait entraîner des blessures légères ou de gravité modérée.
	AVIS :	(Sans symbole d'alerte de sécurité) Indique les informations jugées importantes sans toutefois représenter un risque de blessure (ex. : messages concernant les dommages matériels).

Certains des symboles ci-dessous peuvent être utilisés sur produit. Veiller à les étudier et à apprendre leur signification. Une interprétation correcte de ces symboles permettra d'utiliser produit plus efficacement et de réduire les risques.

SYMBOLE	NOM	DÉSIGNATION / EXPLICATION
	Symbole d'alerte de sécurité	Indique un risque de blessure potentiel.
	Lire manuel d'utilisation	Pour réduire les risques de blessures, l'utilisateur doit lire et veiller à bien comprendre le manuel d'utilisation avant d'utiliser ce produit.
	Protection oculaire	Toujours porter une protection oculaire munie d'écrans latéraux certifiée conforme à la norme ANSI Z87.1.
	Avertissement concernant l'humidité	Ne pas exposer la pile, le compartiment de la pile, ou les composants électroniques à la pluie, l'eau ou d'autres liquides. Ne pas charger la pile ou exposer la produit à la pluie ou des endroits humides.
	Ricochet	Les objets projetés peuvent ricocher et infliger des blessures ou causer des dommages matériels.
	Garder les pieds éloignés de la tarière	Garder les pieds éloignés de la tarière en mouvement.
	Garder les mains à l'écart	Garder les mains éloignés de la tarière en mouvement.
	Tenir les enfants et les curieux à bonne distance	Tenir les enfants et les curieux à une distance de 30,5 m (100 pi) au moins.

SYMBOLES

Certains des symboles ci-dessous peuvent être utilisés sur produit. Veiller à les étudier et à apprendre leur signification. Une interprétation correcte de ces symboles permettra d'utiliser produit plus efficacement et de réduire les risques.

SYMBOLE	NOM	DÉSIGNATION / EXPLICATION
	Garder les mains et les pieds à l'écart	Tenir les mains et les pieds éloignées de la tarière en mouvement.
	Éviter les pentes	Ne pas utiliser sur des pentes de plus de 15°. Travailler les pentes dans le sens transversal, jamais en montant ou en descendant.
	Symbole de recyclage	Ce produit utilise les piles de lithium-ion (Li-ion). Les réglementations locales ou gouvernementales peuvent interdire de jeter les piles dans les ordures ménagères. Consulter les autorités locales compétentes pour les options de recyclage et/ou l'élimination.
≡	Courant continu	Type ou caractéristique du courant
V	Volts	Tension
A	Ampères	Intensité
Hz	Hertz	Fréquence (cycles par seconde)
W	Watt	Puissance
hrs	Heures	Durée

CARACTÉRISTIQUES

FICHE TECHNIQUE

Moteur 18 V c.c.
 Largeur de déblaiement 254 mm (10 po)
 Profondeur de dégagement 152,4 mm (6 po)
 Distance d'éjection Jusqu'à 6,1 m (20 pi)

APPRENEZ À CONNAÎTRE VOTRE PELLE À NEIGE

Voir la figure 1.

L'utilisation sûre de ce produit exige une compréhension des renseignements figurant sur l'outil et contenus dans le manuel d'utilisation, ainsi qu'une bonne connaissance du projet entrepris. Avant d'utiliser ce produit, se familiariser avec toutes ses caractéristiques et règles de sécurité.

VERROUILLAGE

Le verrouillage prévient les démarrages accidentels.

POIGNÉE ARRIÈRE AVEC SURMOULAGE

Le poignée arrière avec surmoulage procure un confort d'utilisation plus grand.

ASSEMBLAGE

DÉBALLAGE

Ce produit nécessite l'assemblage.

- Retirez prudemment l'outil et les accessoires de la boîte. Assurez-vous que tous les articles énumérés dans la **Liste d'expédition** sont inclus.

AVERTISSEMENT :

Ne pas utiliser le produit si, en le déballant, vous constatez que des éléments figurant dans la **Liste d'expédition** sont déjà assemblés. Certaines pièces figurant sur cette liste n'ont pas été assemblées par le fabricant et exigent une installation. Le fait d'utiliser un produit qui a été assemblé de façon inadéquate peut entraîner des blessures.

- Vérifiez attentivement si l'outil n'a pas subi des dommages ou des bris pendant le transport.
- Ne jetez pas l'emballage avant d'avoir inspecté l'outil et avant d'avoir vérifié s'il fonctionne correctement.
- Si des pièces sont manquantes ou endommagées, veuillez appeler au 1-800-525-2579 pour obtenir de l'aide.

LISTE D'EXPÉDITION

Assemblage de pelle à neige

Assemblage de poignée

Capuchon

Vis (6)

Manuel d'utilisation

AVERTISSEMENT :

Si des pièces manquent ou sont endommagées, ne pas utiliser ce produit avant qu'elles aient été remplacées. Le fait d'utiliser ce produit même s'il contient des pièces endommagées ou s'il lui manque des pièces peut entraîner des blessures graves.

AVERTISSEMENT :

N'essayez pas de modifier cet outil ou de créer des accessoires non recommandés pour utilisation avec ce produit. Toute transformation ou modification de ce genre est un cas de mauvais usage qui peut créer des risques de blessures graves.

AVERTISSEMENT :

Ne insérer le bloc-piles compléte l'assemblage vous êtes prêt à utiliser la pelle à neige. Le non respect de cet avertissement pourrait résulter en un démarrage accidentel et des blessures corporelles graves.

AVERTISSEMENT :

Pour empêcher commencer accidentel, ne pas faire d'ajustement ou des installations avec le bloc-piles insérée. Le démarrage accidentel de la pelle à neige pendant l'assemblage peut entraîner des blessures graves.

OUTILS NÉCESSAIRES

Voir la figure 2.

L'outil suivant (non inclus ou dessiné pour escalader) est nécessaire pour effectuer l'assemblage :

- Tournevis phillips

ENSEMBLE L'OUTIL

Voir la figure 3.

AVERTISSEMENT :

Ne jamais assembler la pelle à neige avec le bloc-piles installé. Pour éviter des blessures graves, arrêter le moteur ou enlever le bloc-piles.

- Si est installé, retirer le bloc de piles.
- Alignez les deux indentations sur le extrémité supérieur avec les vis situées sur la partie du milieu.
- Insérez le extrémité supérieur dans la partie du milieu et poussez les deux sections ensemble jusqu'à ce que le extrémité supérieur soit appuyé.
- Tournez les deux vis jusqu'à ce qu'elle soient serrées fermement.
- Répéter les étapes précédentes pour attacher la partie du milieu à l'extrémité inférieure.

AVERTISSEMENT :

Assurez-vous que les extrémités sont verrouillés en place avant de faire fonctionner la pelle à neige; vérifiez-le périodiquement pour éviter le débranchement des extrémités, ce qui pourrait causer des blessures corporelles graves.

ATTENTION :

Soyez prudent lorsque vous glissez les deux extrémités ensemble pour éviter de vous pincer le câble, les mains, ou les doigts.

ASSEMBLAGE

AVERTISSEMENT :

Cette pelle à neige est conçue uniquement pour les pièces fournies. Elle ne peut pas accepter d'autres accessoires ou têtes électriques. Tenter d'utiliser d'autres accessoires ou têtes électriques pourrait entraîner des blessures graves.

INSTALLATION DU CAPUCHON

Voir la figure 4.

- Si est installé, retirer le bloc de piles.
- Tenir le capuchon en angle et insérer les deux goupilles dans les trous du panneau latéral.
- Poser le capuchon à plat, en alignant les trous de vis du capuchon sur les trous situés sur la tête de la pelle à neige.
- Installer les vis (6) fournies et les serrer en tournant dans le sens horaire avec un tournevis cruciforme.

INSTALLATION DE LA POIGNÉE AVANT

Voir la figure 5.

- Desserrer et retirer le boulon à oreilles de la poignée.
- Installer la poignée sur l'arbre de la poignée arrière dans l'espace indiqué sur la figure.
- Ajuster la poignée vers le haut ou vers le bas, si nécessaire, à la position d'opération désirée.
- Réinstaller le boulon à oreilles. Serrer le boulon à oreilles de manière à le fixer solidement.

UTILISATION

AVERTISSEMENT :

Ne laissez pas la familiarité tirée d'une utilisation fréquente de ce type de produit atténuer votre vigilance. Souvenez-vous qu'une fraction de seconde d'inattention suffit à infliger des blessures graves.

AVERTISSEMENT :

Toujours porter une protection oculaire munie d'écrans latéraux certifiée conforme à la norme ANSI Z87.1. Si cette précaution n'est pas prise, des objets peuvent être projetés dans les yeux et causer des lésions graves.

AVERTISSEMENT :

N'utilisez aucun ajout ni accessoire non-recommandé par le fabricant de ce produit. L'utilisation des ajouts ou des accessoires non recommandés pourrait résulter en des blessures corporelles graves.

AVIS :

Avant chaque utilisation, inspecter au complet le produit afin de s'assurer qu'aucune pièce (vis, écrous, boulons, chapeaux, etc.) n'est endommagée, manquante ou desserrée. Serrer solidement toutes les pièces de fixation et les chapeaux et ne pas utiliser le produit tant que toutes les pièces manquantes ou endommagées n'ont pas été remplacées. Pour obtenir de l'aide, veuillez communiquer avec le service à la clientèle ou un centre de réparations autorisé.

APPLICATIONS

Vous pouvez utiliser cet outil pour les tâches énumérées ci-dessous :

- Pour enlever la neige des endroits désirés comme les allées et les trottoirs

AVERTISSEMENT :

Toujours retirer le bloc-pile ou débrancher l'outil de la source d'alimentation au moment d'assembler des pièces, d'effectuer des réglages et de procéder au nettoyage, ou lorsque l'outil n'est pas utilisé. Cela permet d'empêcher un démarrage accidentel pouvant entraîner des blessures graves.

UTILISATION

INSTALLATION/RETRAIT DU BLOC-PILES

Voir la figure 6.

- Insérer la pile dans l'outil comme illustré.
- S'assurer que les loquets de chaque côté de la pile s'enclenchent en place et que la pile est bien fixée à l'outil avant de mettre l'outil en marche.
- Relâcher les loquets pour retirer le bloc-piles.

AVERTISSEMENT :

Pour éviter des blessures graves, toujours retirer le bloc-piles et tenir à distance de mains le bouton de verrouillage en portant l'outil.

Pour prendre connaissance des consignes de chargement, consulter le manuel d'utilisation des piles et des chargeurs.

MISE EN MARCHÉ ET ARRÊT DU PELLE À NEIGE

Voir la figure 7.

- Pour mettre du pelle à neige, appuyez et maintenir le verrouillage, puis appuyer sur la gâchette.
- Pour arrêter du pelle à neige, relâcher la gâchette de commutateur.

CONSEILS D'UTILISATION

Voir la figure 8.

AVERTISSEMENT :

Ne jamais utiliser la pelle à neige sur les lacs et les rivières gelées ou d'autres surfaces semblables. Les bris de la glace représentent un risque de blessures graves ou mortelles.

AVERTISSEMENT :

Ne jamais utiliser la pelle à neige sur un toit ou d'autres surfaces instables pour éviter les blessures graves ou mortelles.

AVERTISSEMENT :

Ne pas utiliser la pelle à neige sur la glace pour éviter de glisser et de chuter et éviter ainsi les blessures graves.

AVERTISSEMENT :

Ne pas porter de vêtements lâches, de foulards, ni de bijoux. Ils peuvent se coincer dans les pièces mobiles et occasionner des blessures graves ou mortelles.

AVERTISSEMENT :

Placez l'évacuation de la neige loin de tout appareil afin de réduire le risque d'électrocution ou de choc électrique.

AVERTISSEMENT :

Ne jamais orienter la pelle à neige ou la goulotte vers des personnes ou des animaux. La neige et d'autres objets éjectés représentent un risque de blessures graves.

AVERTISSEMENT :

S'assurer que la zone ne comporte pas de pierres, bâtons, fils métalliques, gravier et autres objets pouvant être éjectés accidentellement dans toutes les directions par la pelle à neige et occasionner des blessures graves à l'opérateur ou à d'autres personnes.

- Tenir compte de la direction du vent avant de commencer. Si possible, éjecter la neige dans la même direction que le vent pour éviter que cette dernière ne soit retournée vers votre visage.
- Travaillez dans la même direction. Démarrez la pelle à neige et poussez-la vers l'avant pour déblayer la neige puis arrêtez le moteur lorsque vous revenez à votre point de départ et commencez à déblayer une autre bande.
- La pelle à neige a une profondeur de dégagement de 152,4 mm (6 po). Si l'épaisseur de la neige est plus profonde que 152,4 mm (6 po), il faudra peut-être repasser plus d'une fois pour déblayer le passage.
- Si la pelle à neige frappe une obstruction quelconque ou des débris pendant le déblaiement, arrêter la pelle à neige, retirer le bloc-piles, enlever l'obstruction et inspecter soigneusement la pelle à neige pour s'assurer qu'elle n'est pas endommagée avant de reprendre le travail.

AVERTISSEMENT :

Ne jamais tenter d'atteindre ou de placer une partie du corps à l'intérieur de la tarière pendant que vous êtes devant la pelle à neige en marche ou avec le bloc-piles insérée. Toujours s'assurer retirer le bloc-piles et les pièces mobiles sont arrêtées avant de dégager les obstructions. Des blessures graves peuvent survenir si ces instructions ne sont pas respectées.

- Certaines pièces de la pelle à neige peuvent geler lorsque la température est extrêmement froide. Ne pas tenter de faire fonctionner la pelle à neige avec des pièces gelées.
- Lorsque le déblaiement est terminé, laissez fonctionner l'appareil pendant plusieurs minutes pour permettre le dégagement complet de la neige de la tarière.

ENTRETIEN

AVERTISSEMENT :

Lors de réparation du produit, s'assurer que la pile de la pelle à neige ont été retirées afin d'éviter un démarrage accidentel et des blessures graves.

AVERTISSEMENT :

Toujours porter une protection oculaire munie d'écrans latéraux certifiée conforme à la norme ANSI Z87.1. Si cette précaution n'est pas prise, des objets peuvent être projetés dans les yeux et causer des lésions graves.

AVERTISSEMENT :

Utiliser exclusivement des pièces autorisées pour les réparations. L'usage de toute autre pièce pourrait créer une situation dangereuse ou endommager le produit.

AVERTISSEMENT :

Ne jamais utiliser de l'eau ou une autre liquide pour nettoyer ou rincer la produit et n'exposez pas à la pluie. La remiser à l'intérieur dans un endroit sec. Les liquides corrosifs, l'eau et les produits chimiques peuvent s'infiltrer dans le composants électroniques et/ou le compartiment de la pile et endommager les composants électroniques et/ou le bloc-pile, ce qui peut entraîner un court-circuit, augmenter le risque d'incendie ou des blessures corporelles graves. Enlever toute accumulation de la saleté et les débris sur la produit de temps en temps avec un linge sec.

AVIS :

Inspecter périodiquement au complet le produit afin de s'assurer qu'aucune pièce (vis, écrous, boulons, chapeaux, etc.) n'est endommagée, manquante ou desserrée. Serrer solidement toutes les pièces de fixation et les chapeaux et ne pas utiliser le produit tant que toutes les pièces manquantes ou endommagées n'ont pas été remplacées. Pour obtenir de l'aide, veuillez communiquer avec le service à la clientèle ou un centre de réparations autorisé.

ENTRETIEN GÉNÉRAL

Évitez d'utiliser des solvants quand vous nettoyez des pièces en plastique. La plupart des plastiques résistent mal aux plusieurs types de solvants de commerce et peuvent être endommagés par leur utilisation. Utilisez des chiffons secs pour enlever la saleté, la poussière, l'huile, la graisse, etc.

AVERTISSEMENT :

Ne permettez jamais à ce que les liquides pour freins, la gazoline, les produits à base de pétrole, les huiles dégrippantes, etc entrent en contact avec les pièces en plastique. Les produits chimiques peuvent endommager, affaiblir ou détruire le plastique ce qui peut résulter en des blessures graves.

- Maintenir ou remplacer les étiquettes de sécurité et d'instruction, au besoin.

LUBRIFICATION

Tous les roulements de cet outil sont lubrifiés à l'aide d'une quantité suffisante de lubrifiant de haute qualité pour toute la durée de l'outil dans des conditions normales d'utilisation. Alors, aucune lubrification ultérieure n'est nécessaire.

ENTREPOSAGE DE LA PELLE À NEIGE

ATTENTION :

S'assurer que toute la neige fondue pouvant tomber de la pelle à neige est complètement essuyée pour éviter les risques de glissement ou de chute.

- Retirez les piles et emmagasiner dans un emplacement assuré de la portée d'enfants.
- Essuyez la pelle à neige avec un chiffon propre et sec.
- Vérifiez si les écrous, les boulons, les boutons, les vis, les attaches, etc sont serrés.
- Vérifiez si les pièces détachables ne sont pas endommagées, brisées ou usées. Faites réparer toutes les pièces manquantes ou endommagées.
- Entrez la pelle à neige à l'intérieur dans un endroit propre et sec, loin de la portée des enfants.
- N'entrez pas près des matériaux corrosifs tels que les engrais ou le sel gemme.

REMPLENER LE GRATTOIR

Voir la figure 9.

Il est possible que le grattoir nécessite d'être remplacé si une couche de neige reste sur le sol après avoir effectué une passe. Pour commander, communiquer avec le service à la clientèle et demander la pièce numéro 548228001.

- Pencher l'outil vers l'avant comme indiqué pour accéder aux vis du grattoir.
- Enlever les (5) vis du grattoir avec un tournevis Torx T15 (non inclus) et les mettre de côté. Jeter le vieux grattoir.
- Installer le nouveau grattoir en glissant la lèvre du grattoir sous la plaque arrière de la tête de la pelle à neige.
- Réinstaller les vis.

NOTE : S'assurer que toutes les vis sont bien serrées. Éviter le serrage excessif.

DÉPANNAGE

SI LES PRÉSENTES SOLUTIONS NE RÉSOLVENT PAS LE PROBLÈME, CONTACTER LE CENTRE DE RÉPARATIONS AGRÉÉ.

PROBLÈME	CAUSE POSSIBLE	SOLUTION
La pelle à neige ne démarre pas.	La pile est basse dans la charge. Le bouton de démarrage n'est pas enfoncé.	Charger le bloc-pile. Appuyer sur le bouton de démarrage.
Le moteur fonctionne, mais la tarière ne tourne pas.	La courroie d'entraînement est usée ou brisée.	Faire remplacer la courroie d'entraînement dans un centre de réparations agréé.
Après le passage, la pelle à neige laisse une couche de neige au sol.	Le grattoir est usé. Le mécanisme de la tarière est usé.	Remplacer le grattoir. Voir Remplacer le grattoir dans la section <i>Entretien</i> . Faire remplacer le mécanisme de la tarière par un centre de réparation agréé.



TIREZ LE MEILLEUR PARTI DE VOTRE ACHAT!

Visitez le site <http://register.ryobitools.com> pour enregistrer votre nouvel outil en ligne.

Ce produit a été entièrement testé avant expédition pour assurer la complète satisfaction de l'utilisateur.

Pour toute question concernant l'utilisation ou l'entretien du produit, appeler le service d'assistance téléphonique RYOBI !

Ce produit est accompagné d'une garantie limitée de trois (3) ans pour utilisation personnel, familiales ou domestiques (90 jours pour utilisation affaires ou commerciaux). Pour obtenir les détails de la garantie, visiter le site www.ryobitools.com ou appeler (sans frais) au 1-800-525-2579.

INSTRUCCIONES DE SEGURIDAD IMPORTANTES



ADVERTENCIA:

LEA Y COMPRENDA TODAS LAS INSTRUCCIONES. El incumplimiento de las instrucciones señaladas abajo y en la máquina puede causar descargas eléctricas, incendios y/o lesiones serias.

- Familiarícese con la pala de nieve. Lea cuidadosamente el manual del operador. Aprenda sus usos y limitaciones, así como los posibles peligros específicos de esta equipo quitanieve. Con el cumplimiento de esta regla se reduce el riesgo de una descarga eléctrica, incendio o lesión seria.
- No permita que los niños usen la pala de nieve. No es un juguete.
- Sólo utilice accesorios recomendados por el fabricante para cada modelo en particular se describe en este manual. Accesorios que pueden ser adecuados para una equipo quitanieve pueden significar un riesgo de lesiones si se emplean con otra equipo quitanieve. Sólo utilice el producto de la forma descrita en este manual.
- No manipule el cargador, incluso la clavija del cargador y las terminales del cargador, con las manos mojadas.
- No coloque ningún objeto en las aberturas. No la utilice con ninguna abertura bloqueada; manténgalas libres de polvo, pelusa, pelo y cualquier cosa que pueda reducir el flujo de aire.
- Mantenga el cabello, la ropa holgada, los dedos y todas las partes del cuerpo alejados de las aberturas y piezas móviles de la unidad.
- Apague todos los controles antes de extraer la batería.
- No utilice la pala de nieve en entornos explosivos, como los existentes alrededor de líquidos, gases y polvos inflamables. La pala de nieves generan chispas que pueden encender el polvo y los vapores inflamables.
- Mantenga alejados a transeúntes, niños, mascotas y demás presentes por lo menos a 30,5 metros (100 pies) de distancia al utilizar una equipo quitanieve eléctrica. Toda distracción puede causar la pérdida del control de la pala de nieve.
- Toda equipo quitanieve que utiliza baterías, ya sea integradas o separadas, debe recargarse únicamente con el cargador especificado para la batería. Un cargador que puede ser adecuado para un tipo de batería puede significar un riesgo de incendio si se emplea con otro tipo de batería.
- Utilice la pala de nieve con la batería específicamente indicada. El empleo de otras baterías puede presentar un riesgo de incendio.
- Usar este producto únicamente con la baterías y el cargadors indicados en el folleto de la herramienta/aparato/paquete de baterías/cargador complementario 987000-432.
- No utilice la cargador si está dañado el cable o la clavija, ya que podría causar un cortocircuito y una descarga eléctrica. Si el cargador se encuentra dañado, un técnico de centro de servicio autorizado.
- Si el aparato de mano no está funcionando adecuadamente, se dejó caer, se daño, se dejó a la intemperie, o se dejó caer dentro del agua, regrésela al centro de servicio autorizado.
- Permanezca alerta, preste atención a lo que esté haciendo y aplique su sentido común al utilizar la pala de nieve. No utilice la pala de nieve si está cansado, trastorno o se encuentra bajo los efectos de alguna droga, alcohol o medicamento. Un momento de inatención al utilizar la pala de nieve puede causar lesiones corporales de gravedad.
- Evite el arranque accidental de la unidad. Llevar la pala de nieve con el dedo en el botón de arranque o instalar la batería en la pala de nieve con el botón de arranque activado es causa común de accidentes.
- Póngase equipo de seguridad. Siempre póngase protección ocular. Cuando lo exijan las circunstancias, debe ponerse careta contra el polvo, zapatos de seguridad antiderrapantes, casco y protección auditiva.
- Vístase adecuadamente — No vista ropas holgadas, pañuelos ni joyas. Pueden quedar atrapadas en las piezas móviles.
- Antes de efectuar ajustes, de cambiar accesorios o de guardar la pala de nieve, desconecte la batería de la pala de nieve. Tales medidas preventivas de seguridad reducen el riesgo de poner en marcha accidentalmente la pala de nieve.
- Cuando no esté usando la batería, manténgala alejada de objetos metálico tales como: clips, monedas, llaves, clavos, tornillos y otros objetos metálicos pequeños que puedan establecer una conexión entre ambos terminales. Al establecer una conexión directa entre los dos terminales se puede causar chispas, quemaduras o incendios.
- Revise si las piezas móviles están desalineadas o atoradas, si hay piezas rotas o toda otra condición que pudiese afectar el funcionamiento de la pala de nieve. Si se daña la pala de nieve, llévela a servicio antes de volver a utilizarla. Numerosos accidentes son causados por la pala de nieve mal cuidadas.
- Mantenga la pala de nieve y su mango secos, limpios y sin aceite ni grasa. Siempre utilice un paño limpio para la limpieza de la unidad. Nunca utilice fluidos para frenos, gasolina, productos a base de petróleo ni solventes fuertes para limpiar la pala de nieve. Con el cumplimiento de esta regla se reduce el riesgo de una pérdida de control y el deterioro de la carcasa de plástico de la unidad.
- Cuando use la unidad en pendientes, tenga extremo cuidado.

INSTRUCCIONES DE SEGURIDAD IMPORTANTES



- Nunca permita que los niños usen el equipo. Nunca permita que los adultos usen el equipo sin instrucción apropiada.
- Mantenga y reemplace las etiquetas de seguridad y de instrucciones según sea necesario.
- Siempre use gafas de seguridad con protección lateral. Los anteojos comunes sólo tienen lentes resistentes a los impactos. NO son anteojos de seguridad. Con el cumplimiento de esta regla se reduce el riesgo de posibles lesiones oculares.
- Utilice gafas de seguridad. — Siempre póngase protección ocular con la marca de cumplimiento de la norma ANSI Z87.1. Con el cumplimiento de esta regla se reduce el riesgo de lesiones serias.
- La pala de nieve de baterías no se necesitan conectar a una toma de corriente; por lo tanto, siempre están en condiciones de funcionamiento. Esté consciente de los posibles peligros cuando no esté usando la pala de nieve de baterías o cuando esté cambiando los accesorios de la misma. Con el cumplimiento de esta regla se reduce el riesgo de una descarga eléctrica, incendio o lesión corporal seria.
- Es inseguro operar la pala de nieve en la posición manual. No use la pala de nieve de ninguna manera distinta a la especificada en el manual.
- Si se somete la batería a condiciones extremas, esta puede despedir un líquido. Evite entrar en contacto con ese líquido. Si se produce un contacto accidental, lávese con agua. Si el líquido entra en contacto con los ojos, también busque atención médica. El líquido que sale expulsado de la batería puede provocar irritaciones o quemaduras.
- No utilice un paquete de baterías o un artefacto que esté dañado o modificado. Las baterías dañadas o modificadas pueden tener un funcionamiento impredecible que provoque incendios, explosiones o riesgo de lesiones.
- No exponga el paquete de baterías o el artefacto al fuego o a temperaturas excesivas. La exposición al fuego o a temperaturas sobre los 130 °C (265 °F) puede provocar explosiones.
- Siga todas las instrucciones de carga y no cargue el paquete de baterías ni el aparato fuera del rango de temperaturas especificado en las instrucciones. Si realiza la carga en forma incorrecta o fuera de las temperaturas del rango especificado puede dañar la batería y aumentar el riesgo de incendios.
- No modifique ni intente reparar el dispositivo o el paquete de baterías, excepto según se indica en las instrucciones de uso y mantenimiento.
- No guarde la unidad en lugares donde la temperatura sea inferior a -20 °C (-4°F) o superior a 49 °C (120°F). No guarde la unidad al aire libre ni en el interior de vehículos.
- No utilice el aparato en lugares donde la temperatura sea inferior a -20 °C (-4°F) o superior a 29 °C (85°F).
- No coloque la pala de nieve de baterías ni las baterías mismas cerca del fuego o del calor. De esta manera se reduce el riesgo de explosiones y de lesiones.
- No exponga las palas de nieve eléctricas a la lluvia. La introducción de agua en una equipo quitanieve eléctrica aumenta el riesgo de descargas eléctricas.
- Póngase pantalones, botas y guantes gruesos. Evite ropas holgadas o joyas que pudieran resultar atrapadas en piezas móviles de la máquina o del motor.
- Utilice botas de goma cuando haga funcionar la pala de nieve. Calzado de seguridad protegerá sus pies y mejore su postura en superficies resbaladizas. No camine descalzo o use sandales.
- Mantenga los pies bien afirmados y el equilibrio. No trate de alcanzar demasiado lejos. Se puede perder el equilibrio al tratar de alcanzar demasiado lejos.
- No utilice la pala de nieve en una dirección en la que la nieve caiga sobre las personas o las mascotas. La nieve o otros objetos arrojados pueden provocar lesiones personales graves.
- Nunca utilice la unidad sin el equipo adecuado instalado. Asegúrese siempre de que esté instalado el deflector del vertedor de la pala de nieve.
- Guarde la pala de nieve que no esté usando en el interior — Mientras no se esté utilizando, la pala de nieve debe almacenarse en el interior, en un sitio seco y bajo llave, lejos del alcance de los niños.
- No incinere esta equipo quitanieve o un paquete de baterías desgastado o dañado seriamente. La batería puede explotar si se la expone al fuego.
- El servicio del instrumento debe ser realizado sólo por personal calificado de reparación. Atienda a o la conservación realizada por el personal sin título puede tener como resultado un riesgo de la herida.
- Al atender a un instrumento, el uso el reemplazo sólo idéntico despide. Siga las instrucciones en la sección de la Conservación de este manual. El uso de partes o fracaso no autorizados seguir la Conservación las Instrucciones pueden crear un riesgo del golpe o la herida.
- Nunca utilice la pala de nieve cerca del fuego, chimeneas, cenizas al rojo vivo, asadores, etc. El uso cerca del fuego o las cenizas calientes puede propagar incendios y producir lesiones serias y/o daños a los bienes.

INSTRUCCIONES DE SEGURIDAD IMPORTANTES









- Nunca use una equipo quitanieve para esparcir productos químicos, fertilizantes ni ninguna otra sustancia tóxica. Esparcir estas sustancias podría producir lesiones serias al operador o a las personas presentes.
- Nunca coloque la pala de nieve en ninguna superficie, excepto que sea una superficie dura y limpia cuando el motor se encuentra en funcionamiento. Es posible que la barrena recoja grava, arena y otros residuos y los arroje al operador o a los espectadores, lo que puede causar lesiones serias.
- Revise el área de trabajo cada vez antes de usar la unidad. Retire todos los objetos como piedras, vidrio roto, clavos, alambre o cuerda que puedan salir disparados o enredarse en la máquina.
- No utilice la pala de nieve en el hielo, ya que puede provocar que el operador se resbale y caiga, causando posibles lesiones personales graves.
- Nunca utilice la pala de nieve en lagos, ríos o pequeñas superficies congelados. Si el hielo se rompe, pueden producirse lesiones graves o la muerte.
- Nunca utilice la pala de nieve en el techo o en cualquier otra superficie inestable, ya que puede provocar lesiones personales graves o la muerte.
- Para uso doméstico únicamente.
- Utilice el aparato adecuado para la tarea — No utilice la pala de nieve para ninguna función diferente de las especificadas.
- No fuerce la pala de nieve — Efectúa el trabajo mejor y de manera más segura, si se utiliza a la velocidad para la que está diseñada.
- Nunca dirija el material descargado hacia una persona. Evite descargar el material contra una pared u obstrucción. El material puede rebotar hacia el operador. Detenga la pala de nieve cuando cruce por superficies de grava o rocosas.
- Si la pala de nieve golpea un objeto extraño, siga estos pasos:
 - Detenga la pala de nieve por la soltando el gatillo del interruptor y espere hasta que la unidad se detenga por completo.
 - Retire el paquete de baterías.
 - Inspeccione minuciosamente la pala de nieve para ver si tiene daños.
 - Repare todo daño antes de volver a arrancar la pala de nieve y continuar utilizándola.
- No levante ni sostenga la pala de nieve por encima del suelo cuando lo haga funcionar, ya que esto puede provocar la pérdida del control y posibles lesiones personales graves. Utilice la pala de nieve únicamente conforme a las instrucciones especiales para su uso que se proporcionan en el manual del operador.
- Mantenga las protecciones en su lugar y en perfectas condiciones.
- Realice el mantenimiento de la pala de nieve con cuidado — Siga las instrucciones para lubricar y cambiar accesorios.
- Apague el motor, espere hasta que todas las piezas se detengan y desconecte del suministro de alimentación (or retire la paquete de baterías) antes al limpiarla o darle mantenimiento.
- Nunca use agua ni otros líquidos para limpiar o enjuagar la product y no exponga la unidad a la lluvia. Almacene la unidad en el interior en un lugar seco. Los líquidos corrosivos, el agua, y los productos químicos pueden ingresar los componentes eléctricos del producto y/o al compartimiento de la batería y dañar los componentes eléctricos o el paquete de la batería, lo que podría resultar en un corto circuito, mayor riesgo de incendio y lesiones personales graves. Retire la acumulación de suciedad y los residuos limpiando el producto con un trapo seco de manera ocasional.
- Tenga extremo cuidado cuando cruce o use la unidad en caminos de ripio. Manténgase alerta por si se presentan peligros o tráfico ocultos.
- Si la unidad se enciende y vibra de forma anormal, detenga el motor y haga una verificación de inmediato para buscar la causa. La vibración es generalmente una advertencia de problemas.
- Nunca opere la máquina a altas velocidades de transporte en superficies resbaladizas. Mire hacia atrás y tenga cuidado al operar la herramienta en reversa.
- Nunca opere la pala de nieve sin buena visibilidad o luz. Siempre asegúrese de su postura; sujete firmemente el manubrio. Camine; nunca corra.
- Guarde estas instrucciones. Consúltelas con frecuencia y empléelas para instruir a otras personas que puedan utilizar esta herramienta. Si presta a alguien esta herramienta, facilítele también las instrucciones con el fin de evitar un uso indebido del producto y posibles lesiones.

SÍMBOLOS

Las siguientes palabras de señalización y sus significados tienen el objeto de explicar los niveles de riesgo relacionados con este producto.



SÍMBOLO	SEÑAL	SIGNIFICADO
	PELIGRO:	Indica una situación peligrosa, la cual, si no se evita, causará la muerte o lesiones serias.
	ADVERTENCIA:	Indica una situación peligrosa, la cual, si no se evita, podría causar la muerte o lesiones serias.
	PRECAUCIÓN:	Indica una situación peligrosa, la cual, si no se evita, puede causar lesiones leves o moderadas.
	AVISO:	(Sin el símbolo de alerta de seguridad) Indica la información que se considera importante, pero no relacionada con lesiones potenciales (por ej. en relación a daños a la propiedad).

Es posible que se empleen en este producto algunos de los siguientes símbolos. Le suplicamos estudiarlos y aprender su significado. Una correcta interpretación de estos símbolos le permitirá utilizar mejor y de manera más segura el producto.

SÍMBOLO	NOMBRE	DENOMINACIÓN/EXPLICACIÓN
	Alerta de seguridad	Indica un peligro posible de lesiones personales.
	Lea manual del operador	Para reducir el riesgo de lesiones, el usuario debe leer y comprender el manual del operador antes de usar este producto.
	Protección ocular	Siempre póngase protección ocular con protección lateral con la marca de cumplimiento de la norma ANSI Z87.1.
	Alerta de condiciones húmedas	No exponga la batería, el compartimento de la batería o componentes electrónicos a la lluvia, el agua o líquidos. No exponga la producto a la lluvia o a lugares húmedos, ni cargue la batería en esas condiciones.
	Rebote	Cualquier objeto lanzado puede rebotar y producir lesiones personales o daños físicos.
	Mantenga los pies lejos de la barrena	Mantenga los pies lejos de la barrena giratorio.
	Mantenga las manos alejados.	Mantenga las manos alejados de la barrena giratorio.
	Mantenga alejados a los niños y circunstantes	Mantenga a los niños y otras personas alejadas a una distancia mínima de 30,5 m (100 pies).

SÍMBOLOS

Es posible que se empleen en este producto algunos de los siguientes símbolos. Le suplicamos estudiarlos y aprender su significado. Una correcta interpretación de estos símbolos le permitirá utilizar mejor y de manera más segura el producto.

SÍMBOLO	NOMBRE	DENOMINACIÓN/EXPLICACIÓN
	Mantenga las manos y los pies alejados	Mantenga las manos y los pies lejos de la barrena giratorio.
	No utilizar sobre pendientes	No utilice la pala de nieve sobre pendientes superiores a los 15°. Camine a través de sobre la superficie de las pendientes y nunca de arriba a abajo.
	Símbolo de reciclado	Este producto utiliza baterías de iones de litio (Li-ion). Es posible que algunas leyes municipales, estatales o federales prohíban desechar las baterías en la basura normal. Consulte a las autoridades reguladoras de desechos para obtener información en relación con las alternativas de reciclado y desecho disponibles.
≡	Corriente continua	Tipo o característica de corriente
V	Volts	Voltaje
A	Amperes	Corriente
Hz	Hertz	Frecuencia (ciclos por segundo)
W	Watts	Potencia
hrs	Horas	Tiempo

CARACTERÍSTICAS

ESPECIFICACIONES DEL PRODUCTO

Motor.....	18 V CA
Ancho de limpieza.....	254 mm (10 pulg.)
Profundidad de limpieza.....	152,4 mm (6 pulg.)
Distancia alcanzada por la nieve arrojada.....	Hasta 6,1 metros (20 pies)

FAMILIARÍCESE CON SU PALA DE NIEVE

Vea la figura 1.

Para usar este producto con la debida seguridad se debe comprender la información indicada en el producto mismo y en este manual, y se debe comprender también el trabajo que intenta realizar. Antes de usar este producto, familiarícese con todas las características de funcionamiento y normas de seguridad del mismo.

BOTÓN DEL SEGURO

El botón del seguro un arranque accidental de la herramienta.

MANGO TRASERO CON SOBREMOLDEADO

El mango trasero con sobremoldeado proporciona mayor comodidad para el operador.

ARMADO

DESEMPAQUETADO

Este producto requiere armarse.

- Extraiga cuidadosamente de la caja la herramienta y los accesorios. Asegúrese de que estén presentes todos los artículos enumerados en la **Lista de empaquetado**.



ADVERTENCIA:

No utilice este producto si alguna pieza incluida en la **Lista de empaquetado** ya está ensamblada al producto cuando lo desempaqueta. El fabricante no ensambla las piezas de esta lista en el producto. Éstas deben ser instaladas por el usuario. El uso de un producto que puede haber sido ensamblado de forma inadecuada podría causar lesiones personales graves.

- Inspeccione cuidadosamente la herramienta para asegurarse de que no haya sufrido ninguna rotura o daño durante el transporte.
- No deseche el material de empaquetado sin haber inspeccionado cuidadosamente la herramienta y haberla utilizado satisfactoriamente.
- Si hay piezas dañadas o faltantes, le suplicamos llamar al 1-800-525-2579, donde le brindaremos asistencia.

LISTA DE EMPAQUETADO

Conjunto de pala de nieve

Conjunto del mango avant

Tapa

Tornillos (6)

Manual del operador



ADVERTENCIA:

Si hay piezas dañadas o faltantes, no utilice esta producto sin haber reemplazado todas las piezas. Usar este producto con partes dañadas o faltantes puede causar lesiones serias al operador.



ADVERTENCIA:

No intente modificar este producto ni hacer accesorios no recomendados para el mismo. Cualquier alteración o modificación constituye maltrato y puede causar una condición peligrosa, y como consecuencia posibles lesiones serias.



ADVERTENCIA:

No meta paquete de baterías sin haber terminado de armarla y usted está listo para use la pala de nieve. De lo contrario la unidad puede ponerse en marcha accidentalmente, con el consiguiente riesgo de lesiones serias.



ADVERTENCIA:

Para prevenir empezar accidental, no hace ningún ajuste ni las instalaciones con la paquete de baterías metida. El arranque accidental de la pala de nieve durante el armado puede causar lesiones graves.

HERRAMIENTAS NECESARIAS

Vea la figura 2.

Para armar la unidad se necesitan la siguiente herramienta (no incluido o dibujado para escalar):

- Destornillador phillips

ARMANDO DE LA HERRAMIENTA

Vea la figura 3.



ADVERTENCIA:

Nunca ensamble la pala de nieve con la batería instalada. Si no puede detener el motor o retirar el paquete de baterías puede provocar lesiones personales graves.

- Si está instalado, retire el paquete de baterías.
- Alinee los dos indicadores del extremo superior con los tornillos de la sección del medio.
- Inserte el extremo superior en la sección del medio y presione las dos secciones para unir las, hasta que el extremo superior haga tope.
- Ajuste los dos tornillos hasta que queden firmes.
- Repita los pasos anteriores para unir la sección del medio al extremo inferior.



ADVERTENCIA:

Asegúrese de que los extremos queden bloqueados en su lugar antes de usar la pala de nieve; durante el uso, verifique periódicamente que los extremos estén bien ajustados para evitar la posible desconexión de los ejes, que podría causar lesiones personales graves.



PRECAUCIÓN:

Tenga cuidado al deslizar un extremo dentro del otro, porque podría pellizcarse el cable, las manos, o los dedos.



ADVERTENCIA:

Esta pala de nieve está diseñada para usar solo las piezas provistas. No admite otros accesorios o cabezales eléctricos. Si Intenta utilizar otros accesorios o cabezales eléctricos, podría sufrir lesiones personales graves.

ARMADO

INSTALACIÓN LA TAPA

Vea la figura 4.

- Si está instalado, retire el paquete de baterías.
- Sostenga la tapa en ángulo e inserte los dos pasadores en los orificios del panel lateral.
- Coloque la tapa plana alineando los orificios para tornillos de esta con los orificios del cabezal de la pala de nieve.
- Instale los tornillos (6) incluido y apriételo girándolos en sentido horario con un destornillador Phillips.

MONTAJE DEL MANGO DELANTERO

Vea la figura 5.

- Afloje y retire el perno de mariposa del mango.
- Instale el mango en el alojamiento del eje de impulsión, en el lugar que indica la figura.
- Si es necesario, suba o baje el mango para ajustarlo a la posición de manejo deseada.
- Reinstale el perno de mariposa. Ajuste el perno de mariposa por seguridad.

FUNCIONAMIENTO



ADVERTENCIA:

No permita que su familiarización con este tipo de producto lo vuelva descuidado. Tenga presente que un descuido de un instante es suficiente para causar una lesión grave.



ADVERTENCIA:

Siempre utilice protección para los ojos con escudos laterales que cumplan con ANSI Z87.1. La inobservancia de esta advertencia puede causar el lanzamiento de objetos a los ojos, y por consecuencia posibles lesiones serias.



ADVERTENCIA:

No utilice ningún aditamento o accesorio no recomendado por el fabricante de este producto. El empleo de aditamentos o accesorios no recomendados puede causar lesiones serias.

AVISO:

Antes de cada uso, inspeccione todo el producto para detectar partes dañadas, faltantes o sueltas, como tornillos, tuercas, pernos, tapas, etc. Apriete firmemente todos los sujetadores y las tapas y no accione este producto hasta que todas las partes faltantes o dañadas sean reemplazadas. Póngase en contacto con el servicio al cliente o con un centro de servicio autorizado para obtener ayuda.



ADVERTENCIA:

Retire siempre el paquete de baterías o desconecte la herramienta del suministro de alimentación antes de instalar las piezas, realizar ajustes, limpiarla o cuando no la utilice. Esto evitará que la unidad se accione accidentalmente y provoque lesiones graves.

INSTALACIÓN/DESMONTAR DEL PAQUETE DE BATERÍAS

Vea la figura 6.

- Coloque el paquete de baterías en el producto como se muestra.
- Asegúrese de que los pestillos situados a ambos lados del paquete de baterías entren completamente en su lugar con un chasquido y de que el paquete quede bien asegurado en la herramienta antes de comenzar a utilizarla.
- Oprima los pestillos para extraer el paquete de baterías.



ADVERTENCIA:

Para evitar lesiones corporales serias, siempre desmonte de la herramienta el paquete de baterías y mantenga manos vacías del botón del seguro al llevar herramienta.

Para obtener instrucciones específicas de carga, lea el manual del operador que se incluye con el cargador y la batería.

ENCENDIDO Y APAGADO DE LA PALA DE NIEVE

Vea la figura 7.

- Para encender la pala de nieve, presione y no suelte el seguro, entonces oprima el gatillo del interruptor.
- Para detener la pala de nieve, suelte el gatillo del interruptor.

USOS

Esta herramienta puede emplearse para el fin señalado abajo:

- Extraer nieve de las áreas deseadas, como senderos de acceso o aceras

FUNCIONAMIENTO

CONSEJOS DE FUNCIONAMIENTO

Vea la figura 8.

ADVERTENCIA:

Nunca utilice la pala de nieve en lagos, ríos o pequeñas superficies congelados. Si el hielo se rompe, pueden producirse lesiones graves o la muerte.

ADVERTENCIA:

Nunca utilice la pala de nieve en el techo o en cualquier otra superficie inestable, ya que puede provocar lesiones personales graves o la muerte.

ADVERTENCIA:

No utilice la pala de nieve en el hielo, ya que puede provocar que el operador se resbale y caiga, causando posibles lesiones personales graves.

ADVERTENCIA:

No vista ropas holgadas, bufandas ni joyas. Pueden quedar atrapadas en las piezas móviles y provocar lesiones personales graves o la muerte.

ADVERTENCIA:

Mantenga la descarga de nieve alejada de todos los dispositivos eléctricos para reducir el riesgo de electrocución o de descarga eléctrica.

ADVERTENCIA:

Nunca apunte la pala de nieve o el vertedor de descarga hacia donde haya personas o mascotas. La nieve o otros objetos arrojados pueden provocar lesiones personales graves.

ADVERTENCIA:

Asegúrese de que el área que debe limpiarse esté libre de piedras, cables, ripio y otros objetos que pudieran ser arrojados accidentalmente por la pala de nieve en cualquier dirección y provocar lesiones personales en el operador y en otras personas.

- Tenga en cuenta la dirección del viento antes de comenzar. Cuando sea posible, descargue la nieve en la misma dirección del viento para evitar que la nieve sea arrojada hacia su rostro.
- Trabaje en una dirección. Inicie la pala de nieve y empuje hacia adelante para limpiar la nieve; a continuación, detenga el motor a medida que vuelve al punto de inicio para palear otra franja.
- La pala de nieve tiene una profundidad de limpieza de 152,4 mm (6 pulg.). Si la nieve que tiene que limpiar tiene una profundidad mayor a 152,4 mm (6 pulg.), es posible que tenga que pasar la pala más de una vez para limpiarla.
- Si la unidad entra en contacto con cualquier tipo de obstrucción o suciedad durante el uso, detenga la pala de nieve, retire el paquete de baterías, retire la obstrucción e inspeccione la unidad con cuidado en busca de daños antes de continuar.

ADVERTENCIA:

Nunca intente alcanzar la barrena ni coloque ninguna parte del cuerpo frente a la pala de nieve cuando la unidad está en funcionamiento o con la paquete de baterías metida. Asegúrese siempre que retire el paquete de baterías y todas las piezas móviles se hayan detenido antes de limpiar cualquier obstrucción. El incumplimiento de estas instrucciones podría causar lesiones personales de gravedad.

- Algunas piezas de la pala de nieve pueden congelarse bajo condiciones extremas de temperatura. No intente hacer funcionar la unidad con piezas congeladas.
- Al finalizar, deje que la unidad funcione durante varios minutos para permitir que toda la nieve limpie la barrena antes de guardarla.

MANTENIMIENTO



ADVERTENCIA:

Al dar servicio a la unidad, asegúrese de que la batería se hayan retirado para evitar el arranque accidental y posibles lesiones graves.



ADVERTENCIA:

Siempre póngase protección ocular con protección lateral con la marca de cumplimiento de la norma ANSI Z87.1. Si no cumple esta advertencia, los objetos que salen despedidos pueden producirle lesiones serias en los ojos.



ADVERTENCIA:

Al dar servicio a la unidad, sólo utilice piezas de repuesto autorizadas. El empleo de piezas diferentes puede causar un peligro o dañar el producto.



ADVERTENCIA:

Nunca use agua ni otros líquidos para limpiar o enjuagar la product y no esponga la unidad a la lluvia. Almacene la unidad en el interior en un lugar seco. Los líquidos corrosivos, el agua, y los productos químicos pueden ingresar los componentes eléctricos del producto y/o al compartimiento de la batería y dañar los componentes eléctricos o el paquete de la batería, lo que podría resultar en un corto circuito, mayor riesgo de incendio y lesiones personales graves. Retire la acumulación de suciedad y los residuos limpiando el producto con un trapo seco de manera ocasional.

AVISO:

Inspeccione periódicamente todo el producto para detectar partes dañadas, faltantes o sueltas, como tornillos, tuercas, pernos, tapas, etc. Apriete firmemente todos los sujetadores y las tapas y no accione este producto hasta que todas las partes faltantes o dañadas sean reemplazadas. Póngase en contacto con el servicio al cliente o con un centro de servicio autorizado para obtener ayuda.

MANTENIMIENTO GENERAL

Evite el empleo de solventes al limpiar piezas de plástico. La mayoría de los plásticos son susceptibles a diferentes tipos de solventes comerciales y pueden resultar dañados. Utilice paños limpios para eliminar la suciedad, el polvo, el aceite, la grasa, etc.



ADVERTENCIA:

No permita en ningún momento que fluidos para frenos, gasolina, productos a base de petróleo, aceites penetrantes, etc., lleguen a tocar las piezas de plástico. Las sustancias químicas pueden dañar, debilitar o destruir el plástico, lo cual a su vez puede producir lesiones corporales serias.

- Mantenga y reemplace las etiquetas de seguridad y de instrucciones según sea necesario.

LUBRICACIÓN

Todos los cojinetes de este producto están lubricados con suficiente cantidad de aceite de alta calidad para toda la vida útil de la unidad en condiciones normales de funcionamiento. Por lo tanto, no se necesita lubricación adicional de los cojinetes.

GUARDADO DE LA PALA DE NIEVE



PRECAUCIÓN:

Asegúrese de limpiar correctamente toda la nieve derretida que gotea de la pala de nieve para evitar resbalones y caídas.

- Retire los paquetes de baterías y almacena en una ubicación segura fuera del alcance de niños.
- Limpie la pala de nieve con un paño limpio y seco.
- Verifique el apriete de todos los pernos, tuercas, perillas, tornillos, sujetadores, etcétera.
- Inspeccione las piezas móviles para ver si hay daños, rupturas y desgaste. Haga que reparen todas las piezas dañadas o faltantes.
- Guarde la pala de nieve en el interior, en un lugar limpio y seco, lejos del alcance de los niños.
- No la guarde cerca de materiales corrosivos como fertilizantes o sal gema.

CÓMO REEMPLAZAR EL RASPADOR

Vea la figura 9.

Es posible que tenga que reemplazar el raspador cuando quede una capa de nieve en el suelo después de hacer una pasada. Para comprar el repuesto, llame a Servicio al cliente y pida el número de pieza 548228001.

- Incline la unidad hacia delante como se muestra en la imagen para acceder a los tornillos del raspador.
- Retire los (5) tornillos del raspador con un destornillador Torx T15 (no incluido) y déjelos a un lado. Deseche el raspador antiguo.
- Instale el nuevo raspador deslizando el borde del raspador debajo de la placa trasera del cabezal de la pala de nieve.
- Vuelva a colocar los tornillos.

NOTA: Asegúrese de que los tornillos queden bien ajustados. No ajuste de manera excesiva.

SOLUCIÓN DE PROBLEMAS

SI CON ESTAS SOLUCIONES NO SE RESUELVE EL PROBLEMA, COMUNÍQUESE CON EL CONCESIONARIO DE SERVICIO AUTORIZADO DE SU PREFERENCIA.

PROBLEMA	CAUSA POSIBLE	SOLUCIÓN
La pala de nieve no enciende.	La batería es baja en la carga. El botón de inicio no está presionado.	Cargue la batería. Presione el botón de inicio.
El motor está encendido, pero la barrena no funciona.	La correa de impulsión está dañada o rota.	Lleve toda la correa de impulsión a un centro de servicio autorizado para que la reemplacen.
Después de pasar, la pala de nieve deja una capa de nieve en el suelo.	El raspador está gastado. El mecanismo de la barrena está desgastado.	Reemplace el raspador. Consulte la sección Cómo reemplazar el raspador en la sección de <i>Mantenimiento</i> . Lleve el mecanismo de la barrena a un centro de servicio autorizado para que la reemplacen.



APROVECHE AL MÁXIMO SU COMPRA!

Diríjase a <http://register.ryobitools.com>
y registre en línea su nueva herramienta.

Este producto ha sido probado enteramente antes de embarcarse para asegurar la completa satisfacción del consumidor.

¡Si tiene preguntas sobre el funcionamiento o el mantenimiento del producto, llame al teléfono de atención al consumidor de RYOBI!

Este producto tiene una garantía limitada de tres años para fines personales, familiares o domésticos (90 días para usos trabajo o comercial). Para obtener detalles sobre la garantía, diríjase a www.ryobitools.com o llame sin cargo al 1-800-525-2579.



OPERATOR'S MANUAL
MANUEL D'UTILISATION / MANUAL DEL OPERADOR
18 VOLT SNOW SHOVEL
PELLE À NEIGE DE 18 V
PALA DE NIEVE DE 18 V
P2706

- **PARTS AND SERVICE:** Prior to requesting service or purchasing replacement parts, please obtain your item, manufacturing, and serial numbers from the product data plate.

ITEM NO.* _____ **MANUFACTURING NO.** _____
SERIAL NO. _____

** Model/item number on product may have additional letters at the end. These letters designate manufacturing information and should be provided when calling for service.*

HOW TO OBTAIN REPLACEMENT PARTS: Replacement parts can be purchased online at www.ryobitools.com or by calling 1-800-525-2579. Replacement parts can also be obtained at one of our service centers.

HOW TO LOCATE A SERVICE CENTER: Service centers can be located online at www.ryobitools.com or by calling 1-800-525-2579.

HOW TO OBTAIN CUSTOMER OR TECHNICAL SUPPORT: To obtain customer or technical support please contact us at 1-800-525-2579.

RYOBI is a trademark of Ryobi Limited and is used pursuant to a license granted by Ryobi Limited.

- **PIÈCES ET SERVICE :** Avant de faire la demande de service ou l'achat de pièces de remplacement, veuillez obtenir le numéro d'article, le numéro de fabrication et le numéro de série à partir de la plaque de données du produit.

NUMÉRO D'ARTICLE* _____ **NUMÉRO DE FABRICATION** _____
NUMÉRO DE SÉRIE _____

** Le numéro de modèle/article sur le produit peut contenir des lettres supplémentaires à la fin. Ces lettres désignent les informations du fabricant et doivent être fournies lors d'un appel de demande de service.*

COMMENT OBTENIR LES PIÈCES DE REMPLACEMENT : Les pièces de remplacement peuvent être achetées en ligne sur le site www.ryobitools.com ou par téléphone au 1-800-525-2579. Les pièces de remplacement peuvent être obtenues à un de nos centres de service.

COMMENT TROUVER UN CENTRE DE SERVICE : Les centres de service peuvent être localisés en ligne au www.ryobitools.com ou en téléphonant au 1-800-525-2579.

COMMENT OBTENIR DE L'AIDE EN CONTACTANT LE SERVICE À LA CLIENTÈLE : Pour contacter le service à la clientèle pour une question technique ou pour tout autre renseignement, veuillez nous téléphoner au 1-800-525-2579.

RYOBI est une marque de Ryobi Limited et est utilisée en vertu d'une licence accordée par Ryobi Limited.

- **PIEZAS DE REPUESTO Y SERVICIO:** Antes de solicitar servicio técnico o comprar piezas de repuesto, obtenga su número de artículo, el número de fabricación y el número de serie de la placa de datos del producto.

NÚMERO DE ARTÍCULO* _____ **NÚMERO DE FABRICACIÓN** _____
NÚMERO DE SERIE _____

** El número de modelo/artículo que figura en el producto podría tener letras adicionales al final. Estas designan información de fabricación y deben suministrarse cuando llame para obtener asistencia o servicio.*

CÓMO OBTENER PIEZAS DE REPUESTO: Las piezas de repuesto se pueden comprar en nuestro sitio en la red mundial, en la dirección www.ryobitools.com o llamando al 1-800-525-2579. Las piezas de repuesto también se pueden obtener en uno de nuestros centros de servicio.

CÓMO LOCALIZAR UN CENTRO DE SERVICIO: Puede encontrar los centros de servicio visitando nuestro sitio en la red mundial, en la dirección www.ryobitools.com or by calling 1-800-525-2579.

CÓMO OBTENER SERVICIO O ASISTENCIA TÉCNICA AL CONSUMIDOR: Para obtener servicio o asistencia técnica al consumidor, sírvase comunicarse con nosotros llamando al 1-800-525-2579.

RYOBI es una marca de Ryobi Limited y se utiliza conforme a una licencia otorgada por Ryobi Limited.

TTI OUTDOOR POWER EQUIPMENT, INC.

P.O. Box 1288, Anderson, SC 29622, USA
1-800-525-2579 • www.ryobitools.com