

**Robot**<sup>®</sup>

**Roomba**<sup>®</sup>

Robot Vacuum

**j7+**

Owner's Guide

Guide du propriétaire

Guía del usuario

# Safety Information

## Important Safety Instructions

This owner's guide includes information for Regulatory Model(s): RVE-Y1, ADG-N1















### SAVE THESE INSTRUCTIONS

**⚠ WARNING:** When using an electrical appliance, basic precautions should always be followed, including the following:

### READ ALL INSTRUCTIONS BEFORE USE

**⚠ WARNING:** To reduce the risk of injury or damage, read and follow the safety precautions when setting up, using and maintaining your robot.

This appliance can be used by children aged from 8 years and above and persons with reduced physical, sensory or mental capabilities or lack of experience and knowledge if they have been given supervision or instruction concerning use of the appliance in a safe way and understand the hazards involved. Children shall not play with the appliance. Cleaning and user maintenance shall not be made by children without supervision.

- |   |  |   |                     |   |                          |   |                               |   |                              |
|---|--|---|---------------------|---|--------------------------|---|-------------------------------|---|------------------------------|
|  | This is the safety alert symbol. It is used to alert you to potential physical injury hazards. Obey all safety messages that follow this symbol to avoid possible injury or death. |   |                     |   |                          |   |                               |   |                              |
|  | Risk of electric shock   |  | Class II equipment  |  | Rated power output, d.c. |  | Read operator's manual        |  | General symbol for recycling |
|  | Risk of fire   |  | For indoor use only |  | Rated power input, d.c.  |  | Keep out of reach of children |  | Separate Supply Unit         |
|  | Caution  |  | Class III equipment |  | Rated power input, a.c.  |   |                               |   |                              |

**WARNING:** Indicates a hazardous situation that, if not avoided, could result in death or serious injury.

**CAUTION:** Indicates a hazardous situation that, if not avoided, could result in minor or moderate injury.

**NOTICE:** Indicates a hazardous situation that, if not avoided, could result in property damage.

### GENERAL



## WARNING



- Your robot comes with a region approved power supply cord and is designed to be plugged into a standard household AC power outlet only. Do not use any other power supply cord or power strip. For replacement cords, please contact Customer Care to ensure proper selection of country specific power supply cord.
- Do not open your robot or dirt disposal other than instructed in the Owner's Guide. There are no user serviceable parts inside. Refer servicing to qualified service personnel.
- Risk of electric shock, use indoors in dry location only.
- Do not handle your robot or dirt disposal with wet hands.
- Do not use unauthorized chargers. Use of an unauthorized charger could cause the battery to generate heat, smoke, catch fire, or explode.
- Your robot is not a toy. Small children and pets should be supervised when your robot is operating.
- Do not sit or stand on your robot or dirt disposal.
- Store and operate your robot in room temperature environments only.
- If the room to be cleaned contains a balcony, a physical barrier should be used to prevent robot access to the balcony and ensure safe operation.

- If the room to be cleaned contains equipment, such as a stove, fan, space heater, or humidifier, remove the equipment before operation. There is a risk of injury, accident or malfunction if the robot comes in contact and pushes the equipment.
- Clean cliff sensors for buildup.
- This robot is intended for dry floor use only. Do not use this device to pick up spills. Do not allow your robot or charging station to become wet.



## CAUTION



- Do not operate the robot in areas with exposed electrical outlets in the floor.
- Do not use this device to pick up sharp objects, glass, or anything that is burning or smoking.
- Be aware that the robot moves on its own. Take care when walking in the area that the robot is operating in to avoid stepping on it or tripping over it.
- If the device passes over a power cord and drags it, there is a chance an object could be pulled off a table or shelf. Before using this device, pick up objects like clothing, loose papers, pull cords for blinds or curtains, power cords, and any fragile objects. Extinguish candles. Shut off space heaters.
- Perform the required maintenance per the Owner's Guide to ensure safe operation of the robot and dirt disposal.

## NOTICE

- Do not place anything on top of your robot.
- The failure to maintain cleanliness of charger contacts could result in loss of ability for the robot to charge the battery.
- Before running your robot on carpets or rugs, ensure that the carpets or rugs are compatible with vacuums using bars or

brushes. Using your robot on a carpet or rug that is not compatible could result in damage to your carpet or rug. Contact your carpet or rug manufacturer with questions on compatibility.

#### BATTERY



- Do not open, crush, heat above 176°F: 80°C, or incinerate. Follow the Owner's Guide instructions for proper use, maintenance, handling, and disposal.
- Do not short-circuit the battery by allowing metal objects to contact battery terminals or immerse in liquid. Do not subject batteries to mechanical shock.
- Lithium ion batteries and products that contain lithium ion batteries are subject to stringent transportation regulations. If you need to ship this product (with the battery included) for service, travel or any other reason, you must see the Troubleshooting section of your manual or contact customer care for shipping instructions.
- Periodically inspect the battery pack for any sign of damage or leakage. Do not charge damaged or leaking battery packs, do not allow the liquid to come in contact with skin or eyes. If contact has been made, wash the affected area with copious amounts of water and seek medical advice. Place the battery in a sealed plastic bag and recycle or dispose of safely according to local environmental regulations, or return it to your local authorized iRobot Service Center for disposal.



- Battery usage by children should be supervised. Seek medical advice immediately if a cell or a battery has been swallowed.

## NOTICE

- The battery pack must be removed from the robot before recycling or disposal.
- For best results, only use the iRobot Lithium Ion Battery that comes with the robot.
- Do not use non-rechargeable batteries. Use only the rechargeable battery supplied with the product. For replacement, purchase identical iRobot battery or contact iRobot Customer Care for alternative battery options.
- Always charge and remove the battery from your robot and accessories before long-term storage.



This symbol on the battery indicates that the battery must not be disposed of with unsorted common municipal waste. As the end-user, it is your responsibility to dispose of the end-of-life battery in your appliance in an environmentally sensitive manner as follows:

- (1) returning it to the distributor/dealer from whom you purchased the product; or
- (2) depositing it in a designated collection point

The separate collection and recycling of end-of-life batteries at the time of disposal will help to conserve natural resources and to ensure that it is recycled in a manner that protects human health and the environment. For more information, please contact your local recycling office or the dealer from whom you originally purchased the product. Failure to properly dispose of end-of-life batteries may result in the negative potential effects on the environment and human health due to the substances in the batteries and accumulators.

 **Note:** For battery recycling go to [call2recycle.org](http://call2recycle.org); or call 1-800-822-8837

## AUTOMATIC DIRT DISPOSAL



# WARNING



- Do not use with damaged cord or plug. If appliance is not working as it should, has been dropped, damaged, left outdoors, or dropped into water, return it to a service center.
- Always disconnect your robot from the dirt disposal before cleaning or maintaining it.
- Do not use the dirt disposal as a step.
- Do not put any object into openings. Do not use with any opening blocked; keep free of dust, lint, hair, and anything that may reduce air flow.
- To properly maintain your dirt disposal, do not place foreign objects inside and ensure it is clear of debris.
- In order to avoid a hazard due to inadvertent resetting of the thermal cut-out, this appliance must not be supplied through an external switching device, such as a timer, or connected to a circuit that is regularly switched on and off by the utility.
- Do not pour any liquids into the device and do not immerse in water.
- Do not use outdoors or on wet surfaces.
- Do not allow to be used as a toy. Close attention is necessary when used by or near children.
- Use only as described in this manual.
- To reduce the risk of electric shock, unplug your dirt disposal before cleaning.
- Keep the dirt disposal and power cord away from heated surfaces.
- Do not allow liquids to get on or into the dirt disposal.

## NOTICE

- Product may not be used with any type of power converter. Use of power converters will immediately void the warranty.
- If you live in an area prone to electrical storms, it is recommended that you use additional surge protection. Your dirt disposal may be protected with a surge protector in the event of severe electrical storms.
- Do not use without dust bag and/or filters in place.

# About your Roomba® Robot Vacuum

## Top View

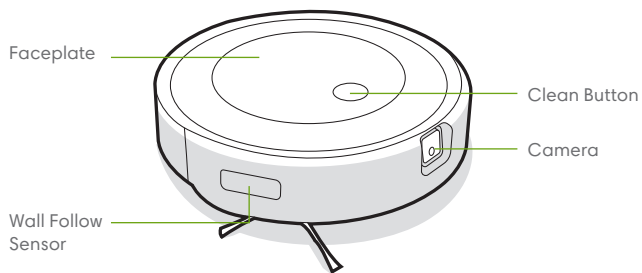

## Bottom View

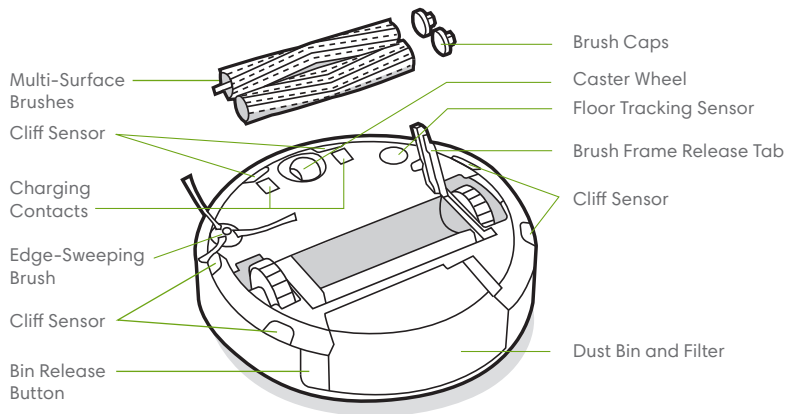

EN

# About Your Clean Base™ Automatic Dirt Disposal

EN

## Front View

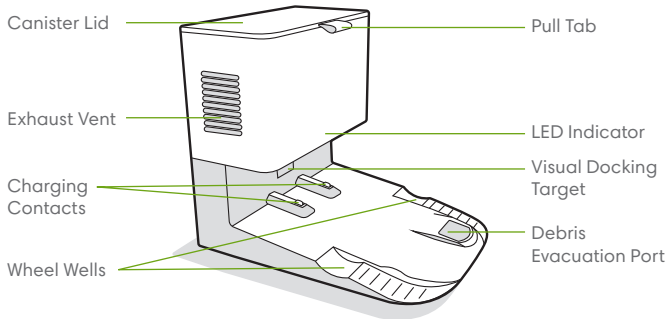

## Back View

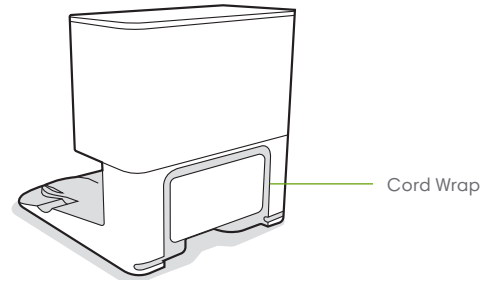

## Top View

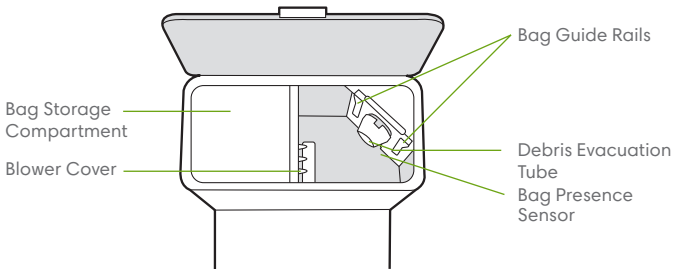

## Bottom View

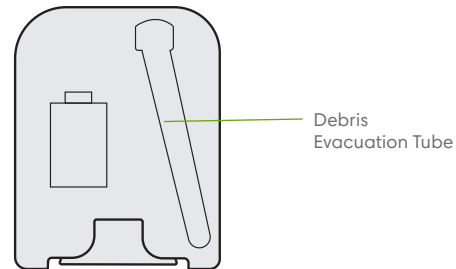

# Using your Roomba® Robot Vacuum

## Positioning the Clean Base™ Automatic Dirt Disposal

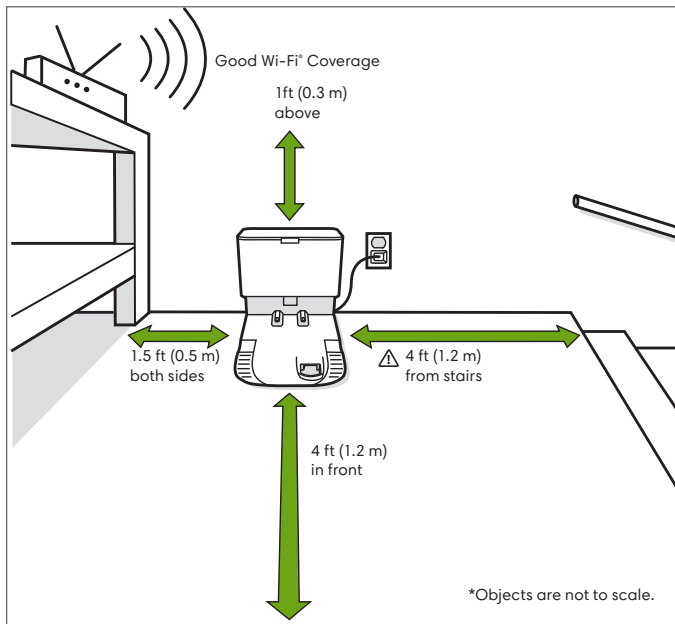

**Note:** Do not place your Clean Base™ Automatic Dirt Disposal in direct sunlight. Ensure the area around the dock is free of clutter to improve docking performance.

**WARNING:** To prevent the risk of your robot falling downstairs, ensure that the charging station is placed at least 4 feet (1.2 meters) away from stairs.

## Download the iRobot Home App and connect to Wi-Fi®

- Follow step-by-step instructions to set up your Roomba.
- Set up Precision Vision Navigation™ to avoid obstacles in real time.
- Set an automatic cleaning schedule and customize cleaning preferences.
- Create smart maps to tell your robot where and when to clean.





## Charging



### Light Ring Spiral While Charging

White Spiral: charging

Red Spiral: charging, low battery

A solid white light will indicate the battery charge percentage of your robot

- Place the robot on the charging station to activate the battery.

**Note:** Your robot comes with a partial charge, but we recommend that you charge the robot for 3 hours prior to starting the first cleaning job.



When your robot is fully charged, the light ring indicator will intermittently pulse white at the rear.

- The robot uses a small amount of power whenever it is on the charging station. You can put the robot in a further reduced power state when not in use. To put your robot into reduced power standby mode, remove the dust bin and tap the clean button 5 times. To exit reduced power standby mode, place your robot on the charging station and tap the clean button. For more details on this Reduced Power Standby Mode, refer to the FAQ page on our website.
- For long-term storage, turn off the robot by removing it from the charging station and holding down the clean button for 3 seconds with one wheel off the ground. Store the robot in a cool, dry place.

## Cleaning

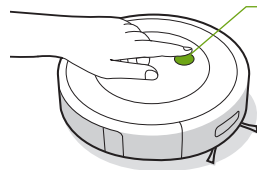

### Just press the clean button

Tap to Start / Pause / Resume

Hold for 2-5 seconds to end a job

- Your robot will automatically explore and clean your home in neat rows, avoiding obstacles using its front-facing camera. It will return to the charging station at the end of a cleaning job and whenever it needs to recharge.



Your robot is able to recognize and avoid objects. However, it is still recommended to remove excess clutter before cleaning.

- To end a job and send the robot back to its charging station, hold the clean button down for 2-5 seconds. A blue light ring pattern will indicate that the robot is seeking the charging station.
- When your robot detects an especially dirty area, it will engage Dirt Detect™ mode, moving in a forward/backward motion to clean the area more thoroughly. The light ring indicator will flash blue.



When the robot senses its bin needs to be emptied, the light ring indicator will illuminate in a red sweeping motion toward the rear.

## Troubleshooting

- Your robot will tell you something is wrong by playing an audio alert and turning the light ring indicator red. Press the clean button or tap the bumper for details. Check the iRobot Home App for further support.

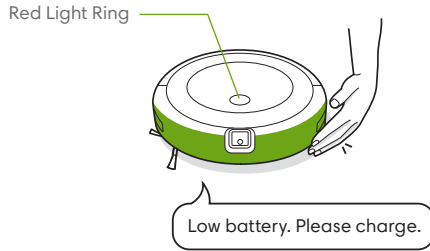

- After 90 minutes of inactivity off the charging station, the robot will automatically end its cleaning job.

## Battery Safety & Shipping

For best results, only use the iRobot Lithium Ion Battery that comes with your robot.

**⚠ WARNING:** Lithium ion batteries and products that contain lithium ion batteries are subject to stringent transportation regulations. If you need to ship this product for service, travel or any other reason, you **MUST** follow the below shipping instructions.

- Battery **MUST** be turned off before shipping.
- Turn off the battery by removing the robot from the charging station and holding down the clean button for 3 seconds with one wheel off the ground. All indicators will turn off.
- Package the robot securely for shipping.
- If you need further assistance, contact our Customer Care team or visit [global.irobot.com](http://global.irobot.com).

## About Your Automatic Dirt Disposal

While cleaning, your robot will automatically return to the dirt disposal to empty its bin and recharge as needed.

The dirt disposal's LED indicator will turn solid red when a new bag is needed. If a clog is detected, the dirt disposal will trigger additional attempts to automatically clear the clog.

**📄 Note:** If you place your robot on the dirt disposal by hand, it will not empty automatically. In this case, use the iRobot Home App or hold the button down for 2-5 seconds.

# Care and Maintenance

## Care and Maintenance Instructions

To keep your robot running at peak performance, perform the procedures on the following pages.

There are additional instructional videos in the iRobot Home App. If you notice the robot picking up less debris from your floor, empty the bin, clean the filter and clean the brushes.

Part	Care Frequency	Replacement Frequency*
Bin	Wash bin as needed	
Filter	Clean once a week (twice a week if you have a pet). Do not wash.	Every 2 months
Full Bin Sensor	Clean every 2 weeks	
Front Caster Wheel	Clean every 2 weeks	Every 12 months
Edge-Sweeping Brush and Multi-Surface Brushes	Clean once a month (twice a month if you have a pet)	Every 12 months
Sensors and Charging Contacts	Clean once a month	
Camera Window	Clean and inspect once a month	
Bags		Bags should be replaced when prompted by the LED indicator / app
Dock Charging Contacts and Visual Docking Target	Once every month	
Blower Cover inside canister	Once every month (remove debris from blower cover)	

**Note:** iRobot manufactures various replacement parts and assemblies. If you think you need a replacement part, please contact iRobot Customer Care for more information.

\*Replacement frequency may vary. Parts should be replaced if visible wear appears.

## Emptying the Bin

1 Press bin release button to remove bin.

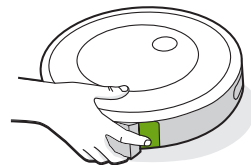

2 Open bin door to empty bin.

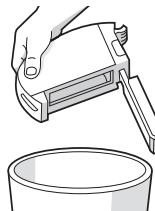

3 Place bin back in the robot.

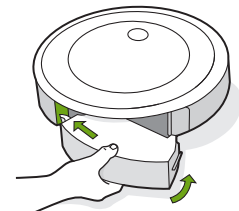

## Cleaning the Filter

- 1 Remove the bin. Remove the filter by grasping both ends and pulling out.

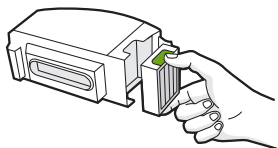

- 2 Remove debris by tapping the filter against your trash container.



- 3 Reinsert filter with ridged grips facing out. Place bin back in the robot.

- \* Important:** The robot will not run if the filter is not installed correctly. Replace the filter every two months.

## Cleaning the Full Bin Sensors

- 1 Remove and empty the bin.

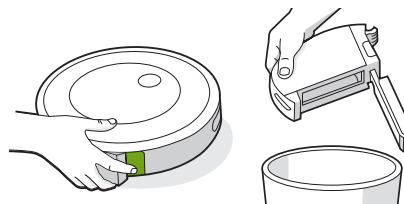

- 2 Wipe the inner sensors with a clean, dry cloth

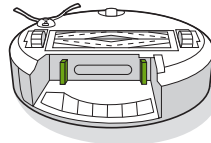

- 3 Wipe the bin door with a clean, dry cloth.

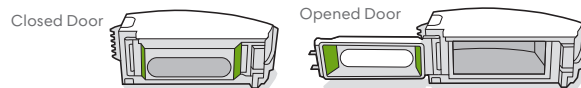

- 4 Clear any debris from the vacuum path.

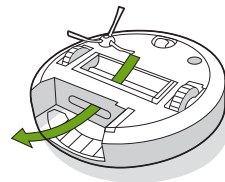

## Washing the Bin

**✳ Important:** Do not wash the filter. Remove the filter before washing the bin.

- 1 Release the bin, remove the filter, and open the bin door.
- 2 Rinse the bin using warm water.

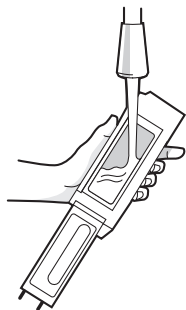

**📄 Note:** Bin is not dishwasher safe.

- 3 Make sure bin is completely dry. Reinsert filter and place bin back in the robot.

## Cleaning the Edge-Sweeping Brush

- 1 Use a coin or small screwdriver to remove the screw holding the Edge-Sweeping Brush in place.
- 2 Pull to remove the Edge-Sweeping Brush. Remove any hair or debris, then reinstall the brush.

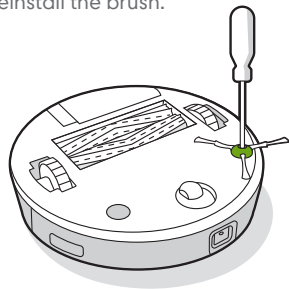

## Cleaning the Front Caster Wheel

- 1 Pull firmly on the front wheel module to remove it from the robot.
- 2 Pull firmly on the wheel to remove it from its housing (see illustration below).
- 3 Remove any debris from inside the wheel cavity.
- 4 Reinstall all parts when finished. Make sure the wheel clicks back into place.

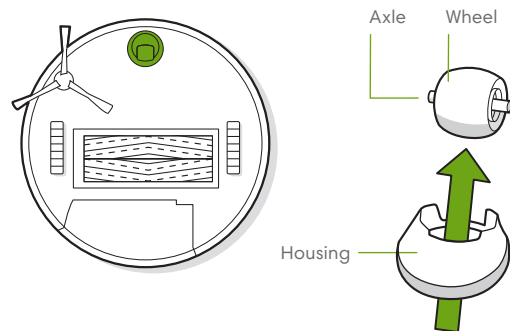

**✳ Important:** A front wheel clogged with hair and debris could result in damage to your floor. If the wheel is not spinning freely after you have cleaned it, please contact Customer Care.

## Cleaning the Multi-Surface Brushes

- 1 Pinch the brush frame release tab, lift the tab, and remove any obstructions.
- 2 Remove the brushes from the robot. Remove the brush caps from the ends of the brushes. Remove any hair or debris that has collected beneath the caps. Reinstall the brush caps.
- 3 Remove any hair or debris from the square and hexagonal pegs on the opposite side of the brushes.
- 4 Reinstall the brushes in the robot. Match the shape of the brush pegs with the shape of the brush icons in the cleaning head module.

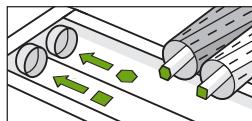
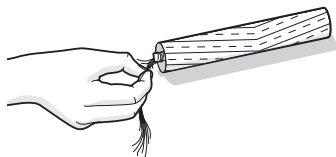
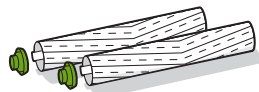
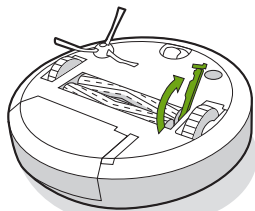

## Cleaning the Sensors, Camera Window and Charging Contacts

- 1 Wipe sensors, camera window and charging contacts with a clean, dry cloth.
-  **Note:** Inspect the camera window. If you notice any cracks, please contact Customer Care.

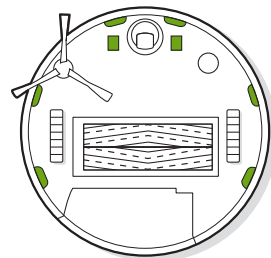
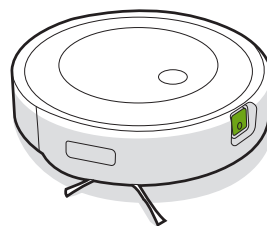

## Replacing the Bag

- 1 Lift up on the canister lid to open.

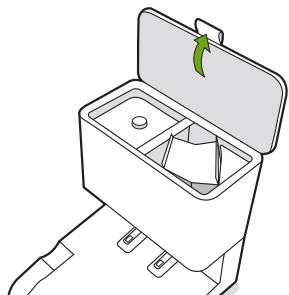

- 2 Pull up on the plastic card to remove the bag from the canister.

 **Note:** This will seal the bag so dust and debris cannot escape.

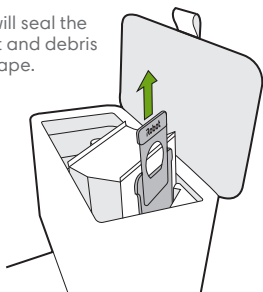

- 3 Discard the used bag.

- 4 Install a new bag, sliding the plastic card into the guide rails.

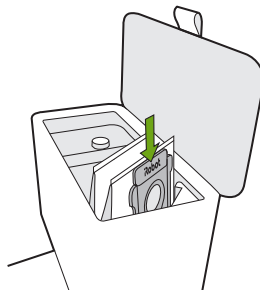

- 5 Press down on the lid making sure it is completely closed.

 **Note:** To achieve optimal performance with your robot and automatic dirt disposal, clean and/or replace your robot's filter as needed.

## Cleaning the Visual Docking Target and Charging Contacts

Inspect the visual docking target and charging contacts to make sure they are clear of debris. Wipe with a clean, dry cloth.

 **Note:** Do not spray cleaning solution directly onto sensors or into sensor openings.

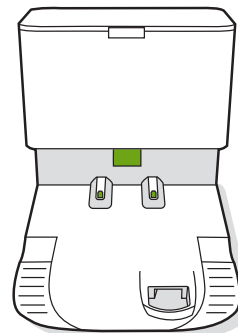

## Removing Debris from Blower Cover

Inspect blower cover for any lint or debris built-up, and wipe with a clean dry cloth to remove.

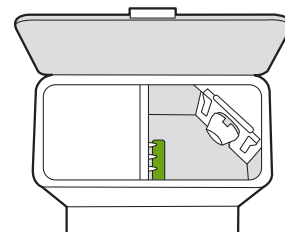

# Troubleshooting

Your dirt disposal will tell you if something is wrong via an LED indicator on the front of the canister and through the iRobot Home app.

LED Indicator	Common Error	How to Fix
Solid Red	Bag full or missing	<ol style="list-style-type: none"><li>1. Replace bag if it is full or missing.</li><li>2. Make sure the bag is securely inserted.</li><li>3. If problem persists, remove any debris from the port on the bottom of your robot and the dirt disposal.</li></ol>
Blinking Red	There is a leak or a clog in the dock evacuation path	<ol style="list-style-type: none"><li>1. Make sure the canister lid is pushed down and firmly sealed. Hold the clean button on your robot down for 2 seconds to manually empty the bin.</li><li>2. Remove any debris from the port on the bottom of your robot and dirt disposal.</li><li>3. Unplug the dirt disposal from the wall. Place it on its side and inspect the debris evacuation tube for debris. If necessary, remove the tube to clear any debris.</li></ol>

This product has been equipped with a thermal protector designed to protect against damage due to overheating. If the protector operates, the motor will stop running. If this happens, unplug the unit, allow to cool for 30 minutes, clear any obstructions from the evacuation port and evacuation tube, and plug the unit back in.

# iRobot Customer Care

## USA & Canada

If you have questions or comments about your Roomba® robot vacuum, please contact iRobot before contacting a retailer.

You can start by visiting [global.irobot.com](https://global.irobot.com) for support tips, frequently asked questions and information about accessories. This information can also be found in the iRobot Home App. If you need further assistance, call our Customer Care team at **(877) 855-8593**.

## iRobot USA Customer Care Hours

- Monday to Friday, 9AM – 9PM Eastern Time
- Saturday and Sunday 9AM – 6PM Eastern Time

## Outside USA & Canada

Visit [global.irobot.com](https://global.irobot.com) to:

- Learn more about iRobot in your country
- Get hints and tips to improve your Roomba® robot vacuum's performance
- Get answers to questions
- Contact your local support center



# Regulatory Information

## FCC Supplier's Declaration of Conformity

iRobot Corporation

Roomba Model: RVE-Y1

Contains FCC ID: UFE-AXGY1 and contains IC: 6652A-AXGY1

This device complies with part 15 of the FCC Rules and ICES-003.

Operation is subject to the following two conditions:

- (1) This device may not cause harmful interference, and
- (2) This device must accept any interference received, including interference that may cause undesired operation.

This device complies with Industry Canada license-exempt RSS standard(s). Operation is subject to the following two conditions:

- (1) This device may not cause interference, and
- (2) This device must accept any interference, including interference that may cause undesired operation of the device.

- Changes or modifications not expressly approved by iRobot Corporation could void the user's authority to operate the equipment.
- This equipment has been tested and found to comply with the limits for a Class B digital device, pursuant to part 15 of the FCC Rules as well as ICES-003 Rules. These limits are designed to provide reasonable protection against harmful interference in a residential installation. This equipment generates, uses and can radiate radio frequency energy and, if not installed and used in accordance with the instructions, may cause harmful interference to radio communications. However, there is no guarantee that interference to radio communication will not occur in a particular installation. If this equipment does cause harmful interference to radio or television reception, which can be determined by turning the equipment off and on, the user is encouraged to try to correct the interference by one or more of the following measures:

- Reorient or relocate the receiving antenna.
- Increase the separation between the equipment and receiver.

- Connect the equipment into an outlet on a circuit different from that to which the receiver is connected.
- Consult the dealer or an experienced radio/TV technician for help.
- Under Industry Canada regulations, this radio transmitter may only operate using an antenna of a type and maximum (or lesser) gain approved for the transmitter by Industry Canada. To reduce potential radio interference to other users, the antenna type and its gain should be so chosen that the equivalent isotropically radiated power (e.i.r.p.) is not more than the necessary for successful communication.
- FCC Radiation Exposure Statement: This product complies with FCC §2.1091(b) for mobile device RF exposure limits, set forth for an uncontrolled environment and is safe for the intended operation as described in this manual. Per FCC requirements, maintain a distance of more than 8 inches (20 cm) between any person and the host device (Roomba robot).
- ISED Radiation Exposure Statement: This product complies with the Canadian Standard RSS-102 for mobile device RF exposure limits, set forth for an uncontrolled environment and is safe for the intended operation as described in this manual. Per ISED requirements, maintain a distance of more than 8 inches (20 cm) between any person and the robot.

iRobot Corporation, 8 Crosby Drive, Bedford, MA 01730 USA.  
<http://global.irobot.com>

For battery recycling go to [call2recycle.org](http://call2recycle.org);  
or call 1-800-822-8837





©2021 iRobot Corporation, 8 Crosby Drive, Bedford, MA 01730 USA. All rights reserved.

iRobot and Roomba are registered trademarks of iRobot Corporation. Clean Base is a trademark of iRobot Corporation. Wi-Fi and the Wi-Fi logo are registered trademarks of Wi-Fi Alliance.

# Consignes de sécurité

## Consignes de sécurité importantes

FR

Ce guide du propriétaire comprend des renseignements sur les modèles de réglementation : RVE-Y1, ADG-N1

### CONSERVEZ CES INSTRUCTIONS

**⚠ AVERTISSEMENT :** Lorsque vous utilisez un appareil électrique, vous devez toujours respecter certaines précautions de base, notamment :

### LIRE TOUTES LES INSTRUCTIONS AVANT L'UTILISATION

**⚠ AVERTISSEMENT :** Pour réduire tout risque de blessure ou de dommage, lisez et respectez les consignes de sécurité suivantes lors de la configuration, de l'utilisation et de l'entretien de votre robot.

Cet appareil peut être utilisé par des enfants âgés de 8 ans et plus, et par des personnes ayant des capacités physiques, sensorielles ou mentales réduites, ou un manque d'expérience et de connaissances, si des conseils ou des instructions leur ont été donnés concernant l'utilisation en toute sécurité de l'appareil et les dangers que cela comporte. Les enfants ne doivent pas jouer avec l'appareil. Le nettoyage et l'entretien par l'utilisateur ne doivent pas être effectués par des enfants sans surveillance.

**⚠** Voici le symbole d'alerte de sécurité. Il est utilisé pour vous informer d'éventuels risques de blessure. Respectez tous les messages de sécurité qui suivent ce symbole afin d'éviter tout risque de blessure ou de mort.

**⚡** Risque d'électrocution

**□** Équipement de classe II

**⊞** Puissance de sortie nominale, c.c.

**📖** Lire le manuel de l'opérateur

**♻** Symbole général de recyclage

**🔥** Risque d'incendie

**🏠** Conçu pour une utilisation à l'intérieur uniquement

**⊞** Puissance d'entrée nominale, c.c.

**🚫** Tenir hors de portée des enfants

**🔌** Unité d'alimentation séparée

**⚠** Attention

**⚡** Équipement de classe III

**⊞** Puissance d'entrée nominale, c.a.

**AVERTISSEMENT** : Indique une situation dangereuse qui, si elle n'est pas évitée, peut entraîner la mort ou de graves blessures.

**ATTENTION** : Indique une situation dangereuse qui, si elle n'est pas évitée, peut entraîner des blessures mineures ou modérées.

**AVIS** : Indique une situation dangereuse qui, si elle n'est pas évitée, peut entraîner des dommages matériels.

## GÉNÉRAL



# AVERTISSEMENT



- Votre robot est fourni avec un cordon d'alimentation adapté à votre région et est conçu pour être branché uniquement sur une prise de courant c.a. domestique standard. Ne pas utiliser un autre cordon d'alimentation ni une autre prise multiple. Pour obtenir un cordon de remplacement adapté à votre région, communiquez avec le service d'assistance à la clientèle.
- Ne pas ouvrir votre robot ni le dispositif d'élimination de la saleté d'une manière différente de celle indiquée dans le guide du propriétaire. Ils ne renferment aucune pièce pouvant être réparée par l'utilisateur. Confier l'entretien à du personnel d'entretien qualifié.
- Risque de décharge électrique; n'utiliser l'appareil qu'à l'intérieur dans un environnement sec.
- Ne pas manipuler le robot ni le dispositif d'élimination de la saleté avec les mains mouillées.
- Ne pas utiliser de chargeurs non autorisés. L'utilisation d'un chargeur non autorisé pourrait faire en sorte que la batterie surchauffe, prenne feu ou explose, ou que de la fumée s'en dégage.
- Votre robot n'est pas un jouet. Il est nécessaire de surveiller les jeunes enfants et les animaux domestiques lorsque le robot est en marche.
- Ne pas s'asseoir ou se tenir debout sur le robot ou le dispositif d'élimination de la saleté.
- Ranger et utiliser le robot à température ambiante uniquement.
- Utiliser une barrière physique si la pièce à nettoyer comprend un balcon afin d'empêcher le robot d'accéder au balcon et de garantir un fonctionnement sécuritaire.

- Si la pièce à nettoyer comprend des électroménagers, comme un four, un ventilateur, une chaufferette ou un humidificateur d'air, retirer les appareils avant de commencer le nettoyage. Des blessures, des accidents ou des risques de défectuosité pourraient survenir si le robot entre en contact avec les appareils et les pousse.
- Nettoyer les détecteurs de vide pour éliminer l'accumulation de saleté.
- Ce robot est conçu pour être utilisé sur des planchers secs uniquement. Ne pas utiliser cet appareil pour ramasser des liquides renversés. Éviter de mouiller le robot ou la station de recharge.

FR



# ATTENTION



- Ne pas utiliser le robot dans des zones avec des prises de courant exposées au sol.
- Ne pas utiliser cet appareil pour ramasser des objets tranchants, du verre ou tout objet qui brûle ou qui fume.
- Ne pas oublier que le robot se déplace tout seul. Faire attention lors des déplacements dans la zone où le robot est en marche afin d'éviter de marcher dessus ou de trébucher.
- Si l'appareil passe sur un cordon d'alimentation et l'entraîne, il est possible qu'un objet sur une table ou une étagère soit également entraîné.  
Avant d'utiliser cet appareil, ramasser les objets comme les vêtements et les papiers volants et ne pas laisser traîner les cordons de stores ou de rideaux, les cordons d'alimentation et les objets fragiles. Éteindre les chandelles. Fermer les appareils de chauffage autonomes.
- Effectuer l'entretien requis conformément au guide du propriétaire pour garantir le fonctionnement sécuritaire du robot et du dispositif d'élimination de la saleté.

# AVIS

- Ne placer aucun objet sur le robot.
- Si les contacts du chargeur ne sont pas nettoyés régulièrement, il est possible que la batterie du robot ne puisse plus se recharger.

- Avant d'utiliser votre robot pour nettoyer les tapis, vérifiez s'ils sont adaptés au nettoyage avec brosses ou barres. L'utilisation de votre robot pour nettoyer un tapis qui n'est pas compatible pourrait endommager vos tapis. Communiquer avec le fabricant des tapis pour connaître les accessoires à utiliser.

## BATTERIE



## AVERTISSEMENT



- Ne pas ouvrir, écraser, chauffer à plus de 80 °C (176 °F) ou brûler. Suivre les directives du guide du propriétaire pour une utilisation, une maintenance, une manipulation et une élimination adéquates.
- Ne pas court-circuiter la batterie en permettant à des objets métalliques d'entrer en contact avec les bornes de la batterie, et ne pas l'immerger dans un liquide. Ne pas soumettre les batteries à des chocs mécaniques.
- Les batteries au lithium-ion et les produits qui contiennent des batteries au lithium-ion sont soumis à des règles de transport très strictes. Si vous avez besoin d'expédier ce produit (batterie incluse) pour des services, un voyage ou toute autre raison, vous devez consulter la section sur le dépannage de votre manuel ou communiquer avec le service d'assistance à la clientèle pour obtenir les instructions d'expédition.
- Vérifier régulièrement le bloc-batterie pour détecter tout signe de dommage ou de fuite. Ne pas charger pas les blocs-batterie endommagés ou qui fuient. Ne pas laisser le liquide entrer en contact avec la peau ou les yeux. En cas de contact, laver la zone touchée abondamment à l'eau et consulter un médecin. Placer la batterie dans un sac en plastique hermétiquement fermé et recycler ou éliminer la batterie conformément aux réglementations environnementales locales, ou retourner la batterie au centre de service local agréé Robot aux fins d'élimination.



## ATTENTION



- L'utilisation de la batterie par de jeunes enfants doit être surveillée. Consultez immédiatement un professionnel de la santé en cas d'ingestion d'une pile ou d'une batterie.

## AVIS

- Le bloc-batterie doit être retiré du robot avant d'être recyclé ou éliminé.
- Pour obtenir des résultats optimaux, utiliser uniquement la batterie au lithium-ion qui est fournie avec le robot.
- Ne pas utiliser de batteries non rechargeables. Utiliser uniquement la batterie rechargeable fournie avec le produit. Pour la remplacer, procurez-vous une batterie iRobot identique ou communiquez avec le service d'assistance à la clientèle d'iRobot pour connaître d'autres options.
- Avant de ranger à long terme le robot et ses accessoires, toujours charger les batteries et les retirer du robot.



Le symbole sur la batterie indique que la batterie ne doit pas être éliminée avec les déchets municipaux non triés. En tant qu'utilisateur final, il est de votre responsabilité de vous débarrasser de la batterie en fin de vie de votre appareil d'une manière respectueuse de l'environnement, comme suit :

- (1) la retourner au distributeur/revendeur auprès duquel vous avez acheté le produit; ou
- (2) la déposer dans un point de collecte désigné.

La collecte et le recyclage séparés des batteries en fin de vie au moment de leur élimination contribuent à préserver les ressources naturelles et à garantir leur recyclage de manière à protéger la santé humaine et l'environnement. Pour plus d'informations, veuillez communiquer avec votre centre de recyclage local ou avec le revendeur auprès duquel vous avez acheté le produit. Si les batteries en fin de vie ne sont pas correctement éliminées, les substances contenues dans les batteries et les accumulateurs peuvent avoir des effets néfastes sur l'environnement et la santé humaine. charger toujours les batteries et les retirer du robot.



**Remarque :** Pour recycler la batterie, consultez [call2recycle.org](http://call2recycle.org) ou appelez au 1 800-822-8837.

## ÉLIMINATION AUTOMATIQUE DE LA SALETÉ



### AVERTISSEMENT



- Ne pas utiliser si le cordon ou la fiche sont endommagés. Si l'appareil ne fonctionne pas comme il le devrait, s'il a été échappé, endommagé, laissé dehors ou échappé dans l'eau, le retourner à un centre de services.
- Toujours déconnecter le robot du dispositif d'élimination de la saleté avant de le nettoyer ou de l'entretenir.
- Ne pas piler sur le dispositif d'élimination de la saleté.
- N'insérer aucun objet dans les ouvertures. Ne pas utiliser si une ouverture est obstruée. Maintenir exempt de poussières, de peluches et de cheveux ainsi que de tout ce qui pourrait réduire le débit d'air.
- Pour entretenir correctement le dispositif d'élimination de la saleté, ne pas placer d'objets extérieurs à l'intérieur et s'assurer qu'il est exempt de débris.
- Afin d'éviter tout danger dû à un enclenchement intempestif de la protection thermique, cet appareil ne doit pas être alimenté par un dispositif de commutation externe, tel qu'une minuterie, ou connecté à un circuit qui est régulièrement mis en marche et arrêté par le service public.
- Ne verser aucun liquide dans l'appareil et ne pas l'immerger dans l'eau.
- Ne pas l'utiliser à l'extérieur ou sur des surfaces humides.
- Ne pas permettre qu'il soit utilisé comme un jouet. Il est nécessaire de faire bien attention lorsqu'il est utilisé par des enfants ou à proximité d'enfants.
- N'utiliser le robot que conformément aux instructions figurant dans ce guide.
- Pour réduire le risque d'électrocution, débrancher le dispositif d'élimination de la saleté avant de le nettoyer.
- Tenir le dispositif d'élimination de la saleté et le cordon d'alimentation à l'écart des surfaces chaudes.
- Ne pas verser de liquide dans ou sur le dispositif d'élimination de la saleté.

## AVIS

- Le produit ne peut pas être utilisé avec un convertisseur de puissance. L'utilisation d'un convertisseur de puissance annule immédiatement la garantie.
- Si vous vivez dans une zone sujette aux orages violents, nous vous recommandons d'utiliser des parasurtenseurs. En cas d'orage violent, vous pouvez protéger le dispositif d'élimination de la saleté à l'aide d'un parasurtenseur.
- Ne pas utiliser sans sac à poussière ou filtre installé.

# Renseignements sur votre robot aspirateur Roomba®

## Vue du dessus

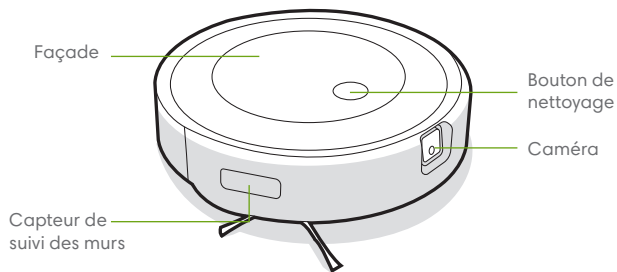

## Vue du dessous

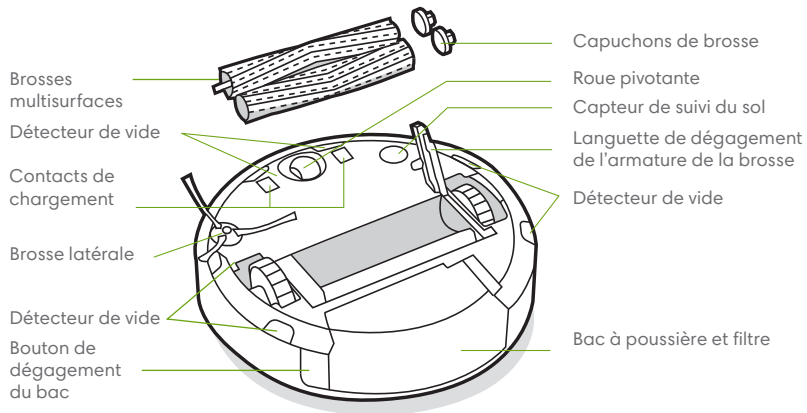

# Renseignements sur le dispositif d'élimination automatique de la saleté Clean Base™

## Vue avant

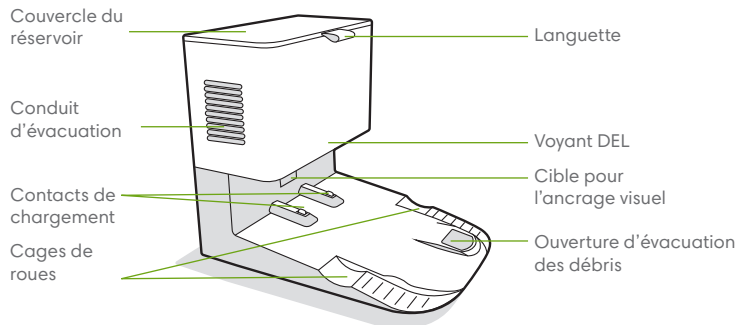

## Vue arrière

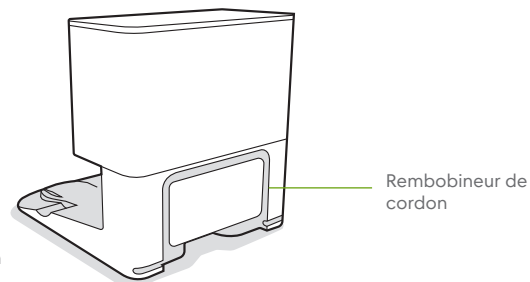

## Vue du dessus

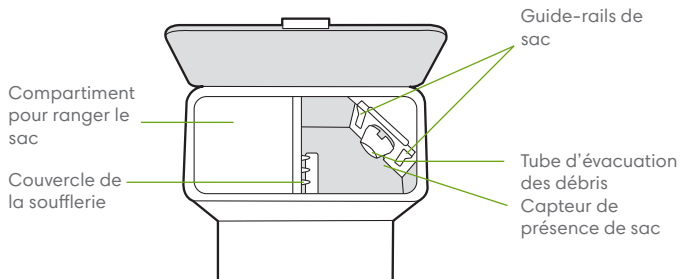

## Vue du dessous

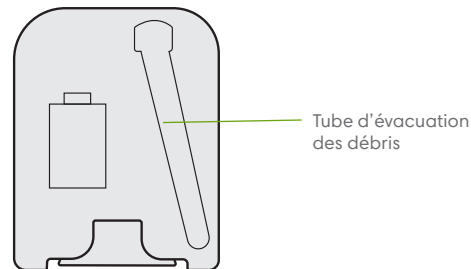



# Utilisation de votre robot aspirateur Roomba®

## Installation du dispositif d'élimination automatique de la saleté Clean Base™

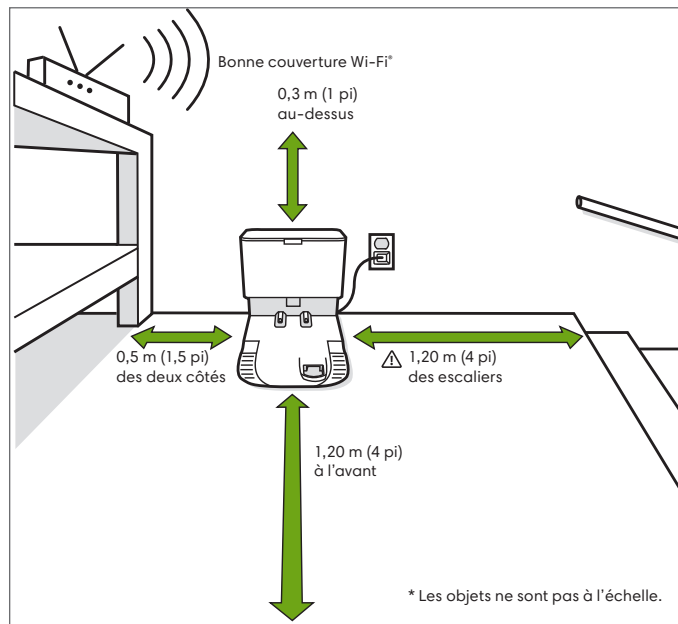

**Remarque :** N'exposez pas votre dispositif d'élimination automatique de la saleté Clean Base™ directement au soleil. Assurez-vous que la zone à proximité de la station est dégagée pour améliorer la performance de la station.

**AVERTISSEMENT :** Afin d'éviter que le robot ne déboule les escaliers, s'assurer que la station de recharge est située à au moins 1,2 m (4 pi) des escaliers.

## Téléchargez l'application iRobot Home et connectez-vous au réseau Wi-Fi®

- Suivez les instructions étape par étape pour configurer votre Roomba.
- Configurez la Precision Vision Navigation™ (Navigation visuelle de précision) pour éviter les obstacles en temps réel.
- Définissez un programme de nettoyage automatique et personnalisez les préférences de nettoyage.
- Créez des cartes intelligentes pour dire à votre robot où et quand laver.



## Recharge en cours



**Anneau lumineux pendant la charge**  
Spirale blanche : Recharge en cours  
Spirale rouge : Recharge en cours, batterie faible  
Une lumière blanche fixe indique le pourcentage de chargement de la batterie de votre robot

- Placez le robot sur la base de chargement pour activer la batterie.

 **Remarque :** Votre robot est livré avec une charge partielle, mais nous vous recommandons de le charger pendant 3 heures avant de commencer la première tâche de nettoyage complète.



Lorsque votre robot est entièrement chargé, l'anneau lumineux s'allumera en pulsions intermittentes à l'arrière.

- Le robot consomme une petite quantité d'électricité lorsqu'il est sur la station de recharge. Il est toutefois possible de mettre le robot en mode faible consommation lorsqu'il n'est pas utilisé. Afin de mettre le robot en mode de veille avec faible consommation, retirez le bac à ordures et appuyez cinq fois sur le bouton de nettoyage. Pour quitter le mode de veille avec faible consommation, placez votre robot sur la station de recharge et appuyez sur le bouton de nettoyage. Pour plus de détails sur le mode de veille avec faible consommation, consultez la FAQ de notre site Web.
- Pour un rangement à long terme, éteignez le robot en le retirant de la station de recharge et en maintenant le bouton de nettoyage enfoncé 3 secondes pendant qu'une roue du robot ne touche pas le sol. Rangez le robot dans un endroit frais et sec.

## Nettoyage

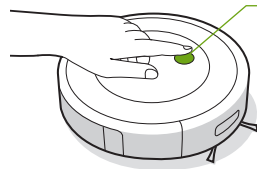

**Appuyez sur le bouton de nettoyage.**  
Appuyez pour démarrer/mettre en pause/reprendre.  
Maintenez-le enfoncé pendant 2 à 5 secondes pour mettre fin à une tâche.

- Votre robot explorera et nettoiera automatiquement votre maison, en rangées soignées et en évitant les obstacles à l'aide de sa caméra avant. Il retournera à la station de recharge à la fin d'une tâche de nettoyage et chaque fois qu'il a besoin d'être rechargé.



Votre robot peut reconnaître et éviter des objets. Toutefois, nous vous recommandons de dégager les zones avant le nettoyage.

- Pour mettre fin à une tâche et renvoyer le robot à sa station de recharge, maintenez le bouton de nettoyage pendant 2 à 5 secondes. Un motif de voyant DEL bleu indique que le robot cherche la station de recharge.
- Lorsque votre robot détecte une zone particulièrement sale, il active l'option Dirt Detect™ (Détection de la saleté) et se déplace vers l'avant et vers l'arrière pour mieux nettoyer la zone. Le voyant lumineux bleu clignotera.



Lorsque le robot détecte que son bac a besoin d'être vidé, le voyant DEL s'allume en rouge avec un mouvement de balayage vers l'arrière.

## Dépannage

- En cas de dysfonctionnement, votre robot émet un signal sonore et le voyant DEL s'allume en rouge. Appuyez sur le bouton de nettoyage ou sur le pare-chocs pour plus de détails. Consultez l'application iRobot Home pour plus d'aide.

Voyant rouge

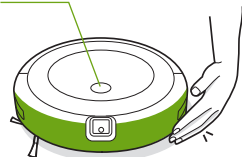

Batterie faible. Chargez le robot.

- Après 90 minutes d'inactivité hors de la station de recharge, le robot terminera sa tâche de nettoyage automatiquement.

## Informations relatives à la sécurité et l'expédition de batteries

Pour obtenir des résultats optimaux, utiliser uniquement la batterie au lithium-ion iRobot qui est fournie avec le robot.

**⚠ AVERTISSEMENT :** Les batteries au lithium-ion et les produits qui contiennent des batteries au lithium-ion sont soumis à des règles de transport très strictes. Si vous avez besoin d'expédier votre produit à des fins d'entretien ou de réparation, de voyage ou pour une autre raison, vous DEVEZ respecter les instructions d'expédition suivantes.

- La batterie DOIT être désactivée avant l'envoi.
- Éteignez le robot en le retirant de la station de recharge et en maintenant le bouton de nettoyage enfoncé 3 secondes pendant qu'une roue du robot ne touche pas le sol. Tous les voyants s'éteindront.
- Emballez le robot avec précaution en vue de l'expédition.
- Pour obtenir de l'aide, communiquez avec notre équipe du service d'assistance à la clientèle ou visitez le [global.irobot.com](http://global.irobot.com).

## À propos du dispositif d'élimination automatique de la saleté

Tandis qu'il nettoie, le robot retourne automatiquement au dispositif d'élimination de la saleté pour vider son bac et se recharger, au besoin.

Le voyant DEL du dispositif d'élimination de la saleté devient fixe lorsqu'un nouveau sac est nécessaire. Si une obstruction est détectée, le dispositif d'élimination de la saleté déclenche plusieurs tentatives afin de l'éliminer automatiquement.

**📖 Remarque :** Si le fonctionnement manuel du robot est activé, le dispositif d'élimination de la saleté ne se videra pas automatiquement. Dans ce cas, utilisez l'application iRobot Home ou maintenez le bouton enfoncé pendant 2 à 5 secondes.

# Entretien et maintenance

## Instructions d'entretien et de maintenance

Respectez les procédures décrites dans les pages suivantes pour préserver les performances optimales de votre robot.

Vous trouverez des vidéos pédagogiques supplémentaires dans l'application iRobot Home. Si vous remarquez que votre robot ramasse moins de débris sur le plancher, videz le bac, nettoyez le filtre et nettoyez les brosses.

Pièce	Fréquence d'entretien	Fréquence de remplacement*
Bac	Nettoyer le bac au besoin	
Filtre	Nettoyer une fois par semaine (deux fois par semaines si vous possédez un animal de compagnie) Ne pas nettoyer	Tous les deux mois
Capteur de bac plein	Nettoyer toutes les deux semaines	
Roue avant	Nettoyer toutes les deux semaines	Tous les ans
Brosse latérale et brosses principales multisurface	Nettoyer une fois par mois (deux fois par mois si vous possédez un animal de compagnie)	Tous les ans
Capteurs et contacts de chargement	Nettoyer une fois par mois	
Fenêtre de la caméra	Nettoyage et vérification une fois par mois	
Sacs		Les sacs doivent être remplacés lorsque le voyant DEL/l'application donne l'alerte
Contacts de chargement de la station et cible pour l'ancrage visuel	Une fois par mois	
Couvercle de la soufflerie dans le réservoir	Une fois par mois (éliminer les débris du couvercle de la soufflerie)	

**Remarque :** iRobot fabrique diverses pièces et divers assemblages de rechange. Si vous pensez avoir besoin d'une pièce de rechange, communiquez avec le service d'assistance à la clientèle d'iRobot.

\* La fréquence de remplacement peut varier. Les pièces devraient être changées en cas d'usure visible.

FR

## Vidage du bac

1 Appuyez sur le bouton de dégagement du bac pour retirer ce dernier.

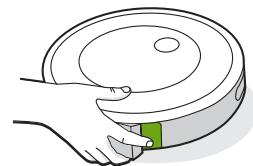

2 Ouvrez la porte du bac pour le vider.

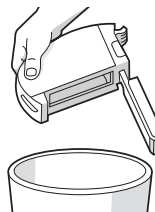

3 Remplacez le bac dans le robot.

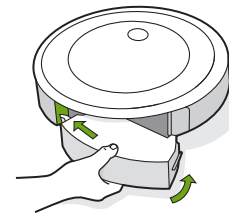

### Nettoyage du filtre

1 Retirez le bac. Retirez le filtre en agrippant les deux extrémités et en tirant.

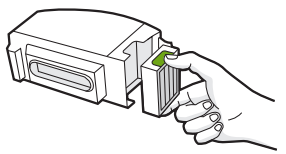

2 Enlevez les débris se trouvant sur le filtre en le frappant doucement contre votre poubelle.



3 Réinsérez le filtre avec les contours ondulés orientés vers l'extérieur. Remplacez le bac dans le robot.

**\* Important :** Le robot ne fonctionnera pas si le filtre n'est pas installé correctement. Remplacer le filtre tous les deux mois.

### Nettoyage des capteurs de bac plein

1 Retirez et videz le bac.

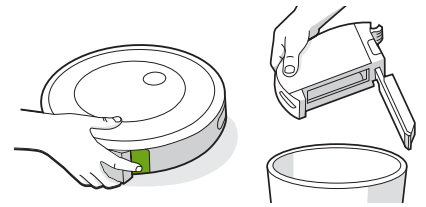

2 Essuyez les capteurs internes avec un chiffon propre et sec.

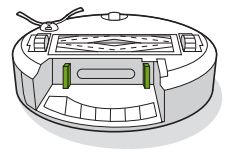

3 Essuyez la porte du bac avec un chiffon propre et sec.



4 Retirez les débris du chemin de l'aspirateur.

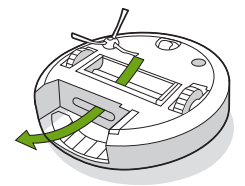

## Nettoyage du bac

**\* Important :** Ne pas nettoyer le filtre. Retirer le filtre avant de nettoyer le bac.

1 Retirez le bac, ainsi que le filtre et ouvrez la porte du bac.

2 Rincez le bac avec de l'eau chaude.

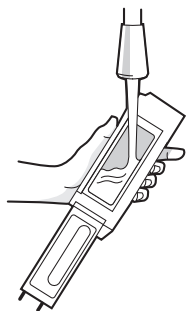

**Remarque :** Le bac ne doit pas être mis au lave-vaisselle.

3 Assurez-vous que le bac est complètement sec. Réinsérez le filtre, puis replacez le bac dans le robot.

## Nettoyage de la brosse latérale

1 Servez-vous d'une pièce de monnaie ou d'un petit tournevis pour retirer la vis qui retient la brosse latérale en place.

2 Tirez pour retirer la brosse latérale. Enlevez les cheveux ou les débris, puis réinstallez la brosse.

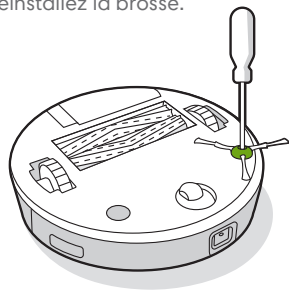

## Nettoyage de la roue avant

1 Tirez fermement sur le module de roue avant pour le retirer du robot.

2 Tirez fermement sur la roue pour l'enlever de son logement (voir l'illustration ci-dessous).

3 Retirez les débris à l'intérieur de la cavité de la roue.

4 Une fois les débris retirés, réinstallez toutes les pièces. Assurez-vous de bien fixer la roue dans son emplacement (vous devez entendre un clic).

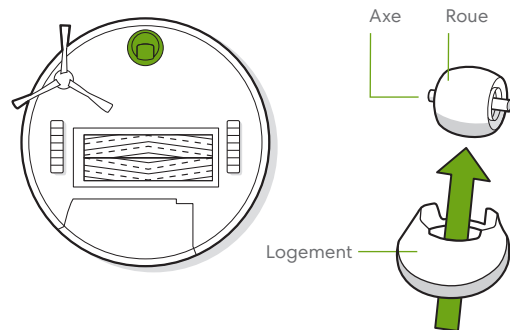

**\* Important :** Une roue avant encombrée de débris ou de cheveux peut endommager le plancher. Si la roue ne tourne pas librement une fois que vous l'avez nettoyée, communiquez avec le service d'assistance à la clientèle.

## Nettoyage des brosses multisurfaces

1 Pincez la languette de dégagement de l'armature de la brosse, soulevez la languette et retirez toute obstruction.

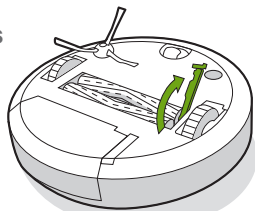

2 Retirez les brosses du robot. Retirez les capuchons de brosse aux extrémités des brosses. Retirez les cheveux ou les débris qui se trouvent sous les capuchons. Réinstallez les capuchons des brosses.

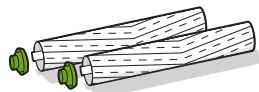

3 Retirez les cheveux ou les débris coincés autour des tiges carrée et hexagonale, à l'autre extrémité des brosses.

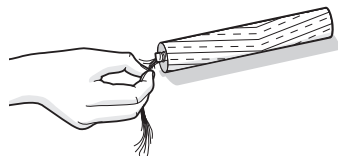

4 Réinstallez les brosses dans le robot. Faites correspondre la forme des tiges de brosses avec la forme des icônes du module de tête de nettoyage des brosses.

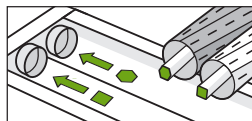

## Nettoyage des capteurs, de la fenêtre de la caméra et des contacts de chargement

1 Essuyez les capteurs, la fenêtre de la caméra et les contacts de chargement avec un chiffon propre et sec.

**Remarque :** Vérifiez la fenêtre de la caméra. Si vous voyez des fissures, veuillez communiquer avec le service d'assistance à la clientèle.

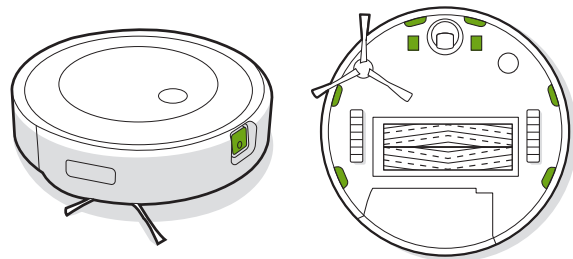

## Remplacement du sac

- 1 Appuyez sur le couvercle du réservoir pour qu'il s'ouvre.

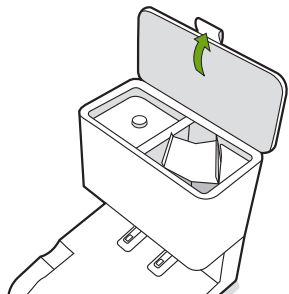

- 2 Tirez fermement sur la carte de plastique pour retirer le sac du réservoir.

 **Remarque :** Cela rendra le sac hermétique, ainsi la poussière et les débris ne pourront s'en échapper.

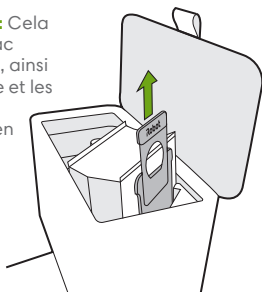

- 3 Jetez le sac usé.

- 4 Installez un nouveau sac en faisant glisser la carte en plastique sur les guide-rails.

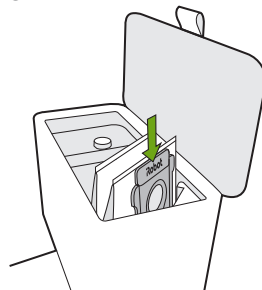

- 5 Appuyez sur le couvercle pour vous assurer qu'il est complètement fermé.

 **Remarque :** Pour que le robot et le dispositif d'élimination automatique de la saleté atteignent un rendement optimal, nettoyez ou remplacez les filtres du robot au besoin.

## Nettoyage de la cible pour l'ancrage visuel et des contacts de chargement

Inspectez la cible pour l'ancrage visuel et les contacts de chargement pour vous assurer qu'ils sont exempts de débris. Essayez avec une lingette propre et sèche.

 **Remarque :** Ne pas pulvériser de solution de nettoyage directement sur les capteurs ou dans leurs ouvertures.

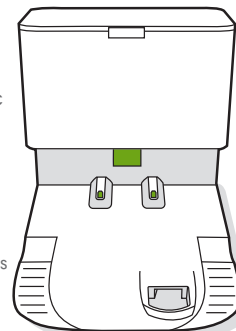

FR

## Élimination des débris du couvercle de la soufflerie

Examinez le couvercle de la soufflerie pour voir s'il y a une accumulation de peluches ou de débris. Essayez avec un chiffon propre et sec pour les éliminer.

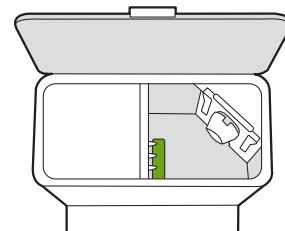



# Dépannage

Le dispositif d'élimination de la saleté vous informera que quelque chose ne va pas à l'aide d'un voyant DEL situé à l'avant du réservoir et par l'entremise de l'application iRobot Home.

Voyant DEL	Erreur courante	Réparation
Rouge fixe	Sac plein ou manquant	<ol style="list-style-type: none"><li>1. Remplacer le sac s'il est plein ou manquant.</li><li>2. S'assurer que le sac est bien inséré.</li><li>3. Si le problème persiste, retirer tout débris de l'ouverture située au bas du robot et du dispositif d'élimination de la saleté.</li></ol>
Rouge clignotant	Il y a une fuite ou une obstruction dans le chemin d'évacuation de la station.	<ol style="list-style-type: none"><li>1. S'assurer que le couvercle du réservoir est bien fermé de façon hermétique. Maintenir le bouton de nettoyage de votre robot enfoncé pendant 2 secondes pour vider manuellement le bac.</li><li>2. Retirer tout débris de l'ouverture située au bas du robot et du dispositif d'élimination de la saleté.</li><li>3. Débrancher le dispositif d'élimination de la saleté du mur. Le mettre sur le côté et examiner le tube d'évacuation pour voir s'il y a des débris. Si nécessaire, retirer le tube pour éliminer les débris.</li></ol>

Ce produit est équipé d'un protecteur thermique conçu pour le protéger contre les dommages dus à une surchauffe. Si le protecteur est mis en fonction, le moteur cesse de fonctionner. Si cela se produit, débranchez l'appareil, laissez-le refroidir pendant 30 minutes, éliminez toute obstruction de l'embouchure et du tube d'évacuation, puis rebranchez l'appareil.

# Service d'assistance à la clientèle iRobot

## États-Unis et Canada

Si vous avez des questions ou des commentaires concernant votre robot aspirateur Roomba®, veuillez communiquer avec iRobot avant de contacter un détaillant.

Visitez d'abord le site [global.irobot.com](http://global.irobot.com) pour obtenir des conseils et accéder aux questions fréquentes ainsi qu'à des informations sur les accessoires. Vous trouverez également ces informations dans l'application iRobot Home. Si vous avez encore besoin d'aide, appelez notre équipe du service d'assistance à la clientèle au **877-855-8593**.

## Horaires du service d'assistance à la clientèle d'iRobot aux États-Unis

- Du lundi au vendredi, de 9 h à 21 h, heure de l'Est
- Du samedi au dimanche, de 9 h à 18 h, heure de l'Est

## À l'extérieur des États-Unis et du Canada

Visitez le site [global.irobot.com](http://global.irobot.com) pour :

- En savoir plus sur iRobot dans votre pays.
- Découvrir les conseils et astuces permettant d'améliorer la performance de votre robot aspirateur Roomba®.
- Obtenir des réponses à vos questions.
- Communiquer avec votre centre d'assistance local.

# Renseignements sur la réglementation

## Déclaration de conformité du fournisseur de la FCC

iRobot Corporation

Modèle Roomba : RVE-Y1

Porte l'identification FCC : UFE-AXGY1 et le numéro IC : 6652A-AXGY1

Cet appareil respecte l'alinéa 15 des réglementations de la FCC et ICES-003. Son fonctionnement est soumis aux deux conditions suivantes :

- (1) Cet appareil ne doit pas causer d'interférences nuisibles et
- (2) cet appareil doit accepter toute interférence reçue, y compris les interférences susceptibles d'engendrer un fonctionnement indésirable.

Cet appareil est conforme aux normes d'exemption de licence CNR d'Innovation, Sciences et Développement économique Canada. Son fonctionnement est soumis aux deux conditions suivantes :

- (1) Cet appareil ne doit pas causer d'interférences et
- (2) cet appareil doit accepter toute interférence, y compris les interférences susceptibles d'engendrer un fonctionnement indésirable de l'appareil.

- Les changements ou les modifications non approuvés expressément par iRobot Corporation sont susceptibles d'entraîner la révocation de l'autorisation d'utilisation de l'appareil par l'utilisateur.
- Cet équipement a été testé et déclaré conforme aux limites d'un appareil numérique de classe B, conformément à l'alinéa 15 des réglementations de la FCC et ICES-003. Ces limites sont conçues pour assurer une protection raisonnable contre les interférences nuisibles dans une installation résidentielle. Cet équipement génère, utilise et peut émettre de l'énergie radiofréquence et, s'il n'est pas installé et utilisé conformément aux instructions, il peut provoquer des interférences nuisibles aux communications radio. Il n'existe toutefois aucune garantie que de telles interférences ne se produiront pas dans une installation particulière. Si cet équipement occasionne des interférences nuisibles aux réceptions radio ou télévisuelles, ce qui peut être déterminé en allumant et en éteignant l'appareil, l'utilisateur est invité à corriger ce problème en prenant une ou plusieurs des mesures suivantes :
- Réorienter ou repositionner l'antenne de réception.
- Augmenter la distance entre l'équipement et le récepteur.

- Brancher l'équipement sur la prise d'un circuit différent de celui du récepteur.
- Consulter le revendeur ou un technicien radio/TV qualifié pour obtenir de l'aide.
- Conformément à la réglementation d'Innovation, Sciences et Développement économique Canada, cet émetteur radio peut fonctionner uniquement avec une antenne d'un type et d'un gain maximal (ou inférieur) approuvés pour l'émetteur par Innovation, Sciences et Développement économique Canada. Dans le but de réduire les risques d'interférence radio pouvant être subis par les autres utilisateurs, il faut choisir le type d'antenne et son gain de sorte que la puissance isotrope rayonnée équivalente (p.i.r.e.) ne dépasse pas l'intensité nécessaire à l'établissement d'une communication satisfaisante.
- Déclaration de la FCC sur l'exposition aux radiations : Ce produit est conforme à la règle § 2.1091(b) de la FCC concernant les limites d'exposition aux RF émises par un appareil mobile dans un environnement non contrôlé, et il est considéré comme sécuritaire pour l'utilisation qui est décrite dans le présent manuel. Conformément aux exigences de la FCC, maintenez une distance de plus de 20 cm (8 po) entre toute personne et l'appareil hôte (robot Roomba).
- Déclaration d'ISED sur l'exposition aux radiations : Ce produit est conforme à la norme canadienne RSS-102 concernant les limites d'exposition aux RF émises par un appareil portable dans un environnement non contrôlé, et il est considéré comme sécuritaire pour l'utilisation qui est décrite dans le présent manuel. Conformément aux exigences d'ISED, maintenez une distance de plus de 20 cm (8 po) entre toute personne et le robot.

iRobot Corporation, 8 Crosby Drive, Bedford, MA 01730 États-Unis.  
<http://global.irobot.com>

Pour recycler la batterie, consultez  
[call2recycle.org](http://call2recycle.org) ou appelez au 1 800-822-8837.





© 2021 iRobot Corporation, 8 Crosby Drive, Bedford, MA 01730 États-Unis. Tous droits réservés.

iRobot et Roomba sont des marques de commerce déposées d'iRobot Corporation. Clean Base est une marque de commerce d'iRobot Corporation. Wi-Fi et le logo Wi-Fi sont des marques déposées de Wi-Fi Alliance.

# Información de seguridad

## Instrucciones importantes de seguridad

Esta guía del usuario incluye información para los modelos reglamentarios: RVE-Y1, ADG-N1.

**GUARDA ESTAS INSTRUCCIONES.**

**⚠️ ADVERTENCIA:** Cuando se utiliza un aparato eléctrico, siempre se deben tomar las precauciones básicas, entre ellas, las que se indican a continuación:

**LEE TODAS LAS INSTRUCCIONES ANTES DE USARLO**

**⚠️ ADVERTENCIA:** Para reducir el riesgo de lesiones o daños, lee y sigue las siguientes precauciones de seguridad al momento de configurar, utilizar y realizar el mantenimiento del robot.

Los niños a partir de los 8 años de edad y las personas que tengan capacidades físicas, sensoriales o mentales reducidas, o bien que no posean experiencia ni conocimiento, pueden utilizar este aparato, siempre y cuando se les haya supervisado e instruido en lo que respecta a la seguridad en el uso, y que comprendan los riesgos que conlleva. Los niños no deben jugar con el aparato. Tampoco deben realizar tareas de limpieza o mantenimiento sin supervisión.



Este es el símbolo de alerta de seguridad. Se utiliza para dar alerta sobre posibles peligros de lesiones físicas. Obedece todos los mensajes de seguridad que siguen a este símbolo para evitar posibles lesiones o la muerte.



Riesgo de descarga eléctrica



Equipo de clase II



Salida de potencia nominal, CC



Leer el manual del operador



Símbolo general de reciclaje



Riesgo de incendio



Solo para uso en interiores



Entrada de potencia nominal, CC



Mantener fuera del alcance de los niños



Unidad de suministro independiente



Precaución



Equipo de clase III



Entrada de potencia nominal, CA

**ADVERTENCIA:** Indica una situación peligrosa que, si no se evita, podría provocar la muerte o lesiones graves.

**PRECAUCIÓN:** Indica una situación peligrosa que, si no se evita, podría provocar lesiones leves o moderadas.

**AVISO:** Indica una situación peligrosa que, si no se evita, podría provocar daños materiales.

### GENERALIDADES



## ADVERTENCIA



- El robot incluye un cable de suministro de energía aprobado en tu región y está diseñado a fin de conectarse exclusivamente a una salida de alimentación de CA para electrodomésticos estándar. No utilices ningún otro tipo de cable de suministro de energía ni enchufe múltiple. Para obtener cables de repuesto, comunícate con Atención al cliente a fin de seleccionar adecuadamente el cable de suministro de energía específico para tu país.
- No abras el robot ni el eliminador de suciedad de manera distinta a la indicada en la Guía del usuario. No hay ninguna pieza interna que el usuario pueda reparar. Deja las tareas de mantenimiento en manos de personal de servicio calificado.
- Riesgo de descarga eléctrica. Utilízalo únicamente en ambientes interiores secos.
- No manipules el robot ni el eliminador de suciedad con las manos húmedas.
- No utilices cargadores que no estén autorizados. Si usas un cargador no autorizado, la batería podría generar calor o humo, incendiarse o explotar.
- El robot no es un juguete. Debe supervisarse a los niños pequeños y las mascotas cuando el robot esté en funcionamiento.
- No te sientes ni te pares sobre el robot o el eliminador de suciedad.
- Almacena y utiliza el robot solo a temperatura ambiente.
- Si la habitación que debes limpiar tiene un balcón, debes utilizar una barrera física para impedir el acceso al balcón por parte del robot y garantizar un uso seguro.

- Si la habitación que vas a limpiar contiene artefactos, como una estufa, un ventilador, un calefactor ambiental o un humidificador, quítalos antes de poner el robot en funcionamiento. Si el robot entra en contacto con el artefacto y lo empuja, existe un riesgo de lesiones, accidentes o averías.
- Limpia los sensores de desnivel para evitar la acumulación de residuos.
- Este robot está diseñado para usarlo únicamente en pisos secos. No utilices este dispositivo para limpiar líquidos derramados. No dejes que se humedezca el robot ni la estación de carga.



## PRECAUCIÓN



- No utilices el robot en áreas que tengan enchufes expuestos en el piso.
- No utilices este dispositivo para recoger objetos punzantes, vidrio ni ningún objeto que esté quemándose o produciendo humo.
- Recuerda que el robot se mueve por sí solo. Ten cuidado cuando camines en el área donde está funcionando el robot para evitar pisarlo o tropezar con él.
- Si el dispositivo pasa sobre un cable de alimentación y lo arrastra, podría caerse algún objeto que esté sobre una mesa o un estante. Antes de utilizar el dispositivo, recoge los objetos como la ropa, los papeles sueltos, los cordones de las persianas o cortinas, los cables de alimentación y cualquier objeto frágil. Apaga las velas. Apaga los calefactores.
- Realiza el mantenimiento que se describe en la Guía del usuario para garantizar un funcionamiento seguro del robot y del eliminador de suciedad.

## AVISO

- No coloques ningún objeto encima del robot.
- Si no se mantienen limpios los contactos del cargador, se podría perder la capacidad de carga de la batería del robot.

- Antes de poner el robot en funcionamiento sobre alfombras o tapetes, comprueba que las alfombras o los tapetes sean compatibles con aspiradoras que usen cepillos o barras de cepillos. Si utilizas el robot en una alfombra o un tapete que no sean compatibles, podrías causar daños a tu alfombra o tapete. Comunícate con tu fabricante de alfombras o tapetes en caso de que tengas dudas sobre la compatibilidad.

### BATERÍA



- No abras ni aplastes la batería; no la calientes a más de 80 °C, (176 °F) ni la incineres. Sigue las instrucciones que aparecen en la Guía del usuario para conocer el uso, el mantenimiento, la manipulación y el vaciado adecuados.
- No permitas que haya objetos de metal en contacto con las terminales de la batería ni la sumerjas en líquido, ya que podría producirse un cortocircuito. No expongas las baterías a sacudidas mecánicas.
- Las baterías de iones de litio y los productos que contienen dichas baterías están sujetos a estrictas regulaciones de transporte. Si necesitas transportar este producto (con la batería incluida) para su reparación, por razones vinculadas con un viaje o por cualquier otro motivo, debes consultar la sección de resolución de problemas del manual o comunicarte con Atención al cliente a fin de que te proporcionen las instrucciones pertinentes de transporte.
- Inspecciona periódicamente las baterías para detectar cualquier señal de daño o derrame. No cargues las baterías dañadas o con derrames, ni permitas que el líquido entre en contacto con la piel o los ojos. Si entró en contacto, lava el área afectada con agua abundante y obtén atención médica. Coloca la batería en una bolsa de plástico sellada y recíclala o deséchala siguiendo las normativas ambientales locales, o bien devuélvela a tu centro de atención autorizado de iRobot para desecharla.



- Se debe vigilar a los niños que puedan utilizar la batería. Obtén atención médica de inmediato en caso de ingesta de una celda o batería.

## AVISO

- Debes extraer las baterías del robot antes de reciclarlo o desecharlo.
- Para obtener mejores resultados, utiliza solamente la batería de iones de litio de iRobot que se incluye con el robot.
- No utilices baterías no recargables. Utiliza solo las baterías recargables suministradas con el producto. A fin de cambiarlas, compra baterías de iRobot idénticas o comunícate con Atención al cliente de iRobot para obtener información sobre otras alternativas.
- Siempre carga las baterías y extráelas del robot, junto con los accesorios, antes de almacenarlo por mucho tiempo.



Este símbolo en la batería indica que esta no debe desecharse con la basura municipal común sin clasificar. Como usuario final, es tu responsabilidad deshacerte de la batería al final de su vida útil en el dispositivo de una manera considerada con el medioambiente, como se indica a continuación:

- (1) devolverla al distribuidor o concesionario a quien compraste el producto; o
- (2) depositarla en un punto de recolección designado.

La recolección y el reciclaje por separado de las baterías al final de su vida útil, en el momento de la eliminación, servirán para preservar los recursos naturales y garantizar que se recicle de una manera que proteja la salud humana y el medioambiente. Para obtener más información, comunícate con la oficina local de reciclaje o con el distribuidor al que compraste originalmente el producto. Si no te deshaces adecuadamente de las baterías al final de su vida útil, esto podría afectar de manera negativa el medioambiente y la salud humana a causa de las sustancias en las baterías y los acumuladores.



**Nota:** Para obtener información sobre el reciclaje de las baterías, visita [call2recycle.org](http://call2recycle.org) o llama al 1-800-822-8837

## ESTACIÓN DE VACIADO DE LA SUCIEDAD



# ADVERTENCIA



- No lo utilices con un cable ni un enchufe dañados. Si el aparato no funciona como debería, se cayó, se dañó, se dejó al aire libre o se sumergió en agua, devuélvelo a un centro de servicio.
- Siempre desconecta el robot del eliminador de suciedad antes de limpiarlo o de realizarle mantenimiento.
- No utilices el eliminador de suciedad como peldaño.
- No coloques ningún objeto en las aberturas. No lo uses con ninguna abertura bloqueada; manténlo libre de polvo, pelusa, cabello y cualquier elemento que pueda reducir el flujo de aire.
- Para mantener adecuadamente el eliminador de suciedad, no coloques objetos extraños adentro y comprueba que no haya residuos.
- Con el fin de evitar riesgos causados por el reinicio inadvertido del termofusible, este aparato no debe recibir alimentación eléctrica a través de un dispositivo de conmutación externo, como un temporizador, ni conectarse a un circuito que el servicio público encienda y apague con frecuencia.
- No viertas ningún líquido en el dispositivo ni lo sumerjas en agua.
- No lo utilices al aire libre ni en superficies mojadas.
- No permitas que se use como juguete. Se requiere estricta supervisión cuando sea utilizado por niños o cerca de ellos.
- Úsalo solo como se describe en este manual.
- Para reducir el riesgo de descarga eléctrica, desconecta el eliminador de suciedad antes de limpiarlo.
- Mantén el eliminador de suciedad y el cable de alimentación lejos de superficies calientes.
- No permitas que entren líquidos en el eliminador de suciedad.

## AVISO

- El producto no se puede usar con ningún tipo de transformador de corriente. Usar transformadores de corriente invalidará inmediatamente la garantía.
- Si vives en una región propensa a tormentas eléctricas, se recomienda que utilices protección adicional contra aumentos de corriente eléctrica. Es posible que el eliminador de suciedad disponga de un protector por sobretensión en caso de que se produzcan tormentas eléctricas intensas.
- No lo uses si no tiene la bolsa de polvo o los filtros en su lugar.

# Acerca del robot aspirador Roomba®

## Vista superior

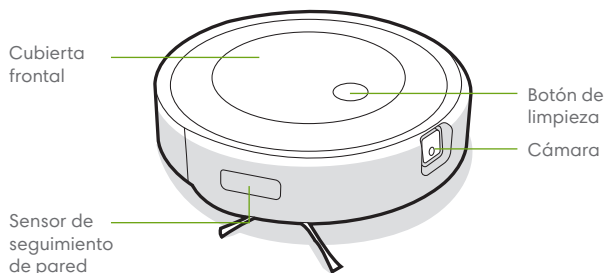

## Vista inferior

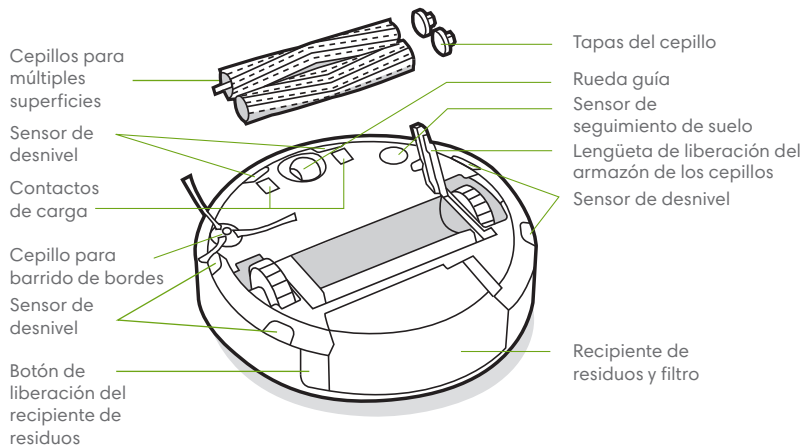

ES



# Acerca de la estación de vaciado de la suciedad Clean Base™

## Vista frontal

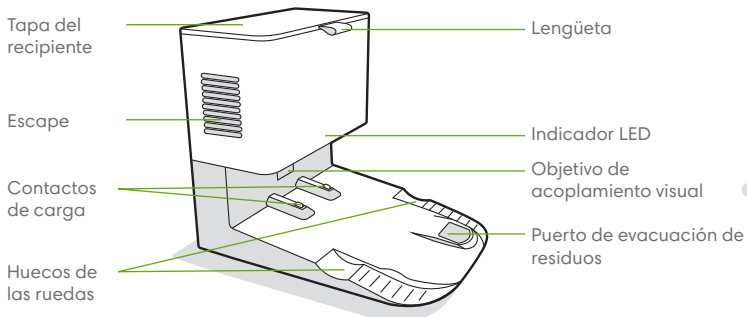

## Vista posterior

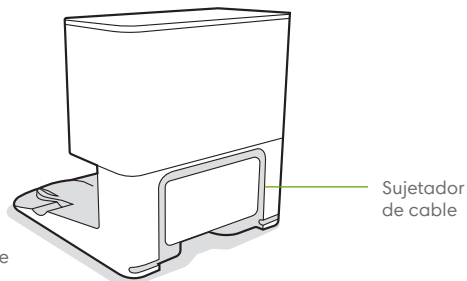

## Vista superior

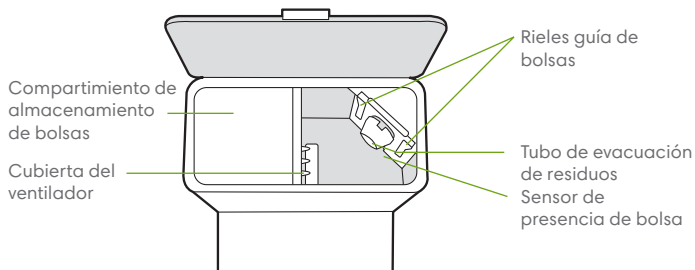

## Vista inferior

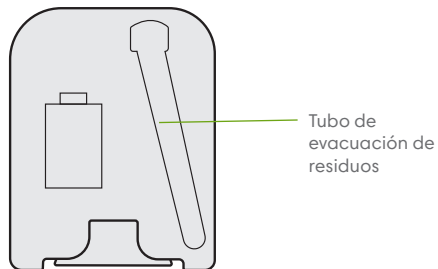

# Uso del robot aspirador Roomba®

## Posición de la estación de vaciado de la suciedad Clean Base™

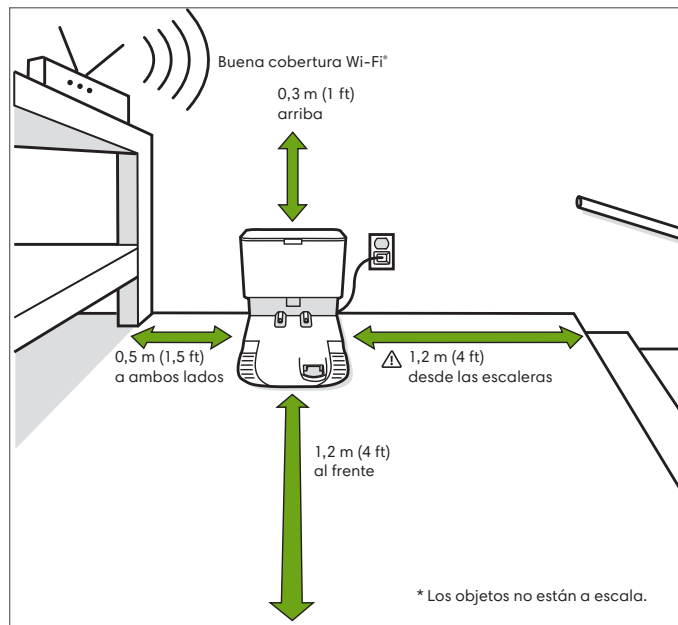

**Nota:** No coloques la estación de vaciado de la suciedad Clean Base™ bajo luz solar directa. Cerciórate de que el área alrededor del acople esté despejada para mejorar el rendimiento de acoplamiento.

**ADVERTENCIA:** Para evitar que el robot se caiga por las escaleras, comprueba que la estación de carga permanezca a no menos de 1,2 metros (4 ft) de distancia de cualquier escalera.

## Descarga la app iRobot Home y conéctate a Wi-Fi®

- Sigue las instrucciones paso a paso para configurar la Roomba.
- Configura Precision Vision Navigation™ para evitar los obstáculos en tiempo real.
- Define un programa de limpieza automática y personaliza las preferencias de limpieza.
- Crea mapas inteligentes para indicarle al robot dónde y cuándo limpiar.



## Carga



Anillo de luz en espiral mientras carga  
Espiral blanco: carga  
Espiral rojo: carga, batería baja  
Una luz blanca fija indicará el porcentaje de carga de la batería del robot.

- Coloca el robot sobre la estación de carga para activar la batería.

 **Nota:** El robot viene parcialmente cargado, pero se recomienda cargarlo durante tres horas antes de iniciar el primer ciclo de limpieza.



Cuando el robot esté completamente cargado, el anillo de luz parpadeará de manera intermitente de color blanco en la parte posterior.

- El robot utiliza una pequeña cantidad de energía cada vez que se encuentra en la estación de carga. Se puede reducir aún más el consumo de energía del robot cuando no está en uso. Para poner el robot en el modo de reposo con consumo reducido de energía, quita el recipiente de residuos y toca el botón de limpieza 5 veces. Para salir del modo de reposo con consumo reducido de energía, coloca el robot en la estación de carga y toca el botón de limpieza. Para obtener más detalles sobre este modo de reposo con consumo reducido de energía, consulta la página de preguntas frecuentes en nuestro sitio web.
- Para un almacenamiento a largo plazo, apaga el robot: quítalo de la estación de carga y mantén presionado el botón de limpieza durante 3 segundos con solo una de las ruedas tocando el suelo. Almacena el robot en un lugar fresco y seco.

## Limpieza

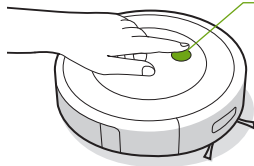

Solo presiona el botón de limpieza  
Presiona para iniciar/pausar/reanudar  
Mantén presionado durante 2 a 5 segundos para finalizar un ciclo de limpieza

- El robot explorará y limpiará automáticamente tu hogar en filas prolijas, y evitará los obstáculos con su cámara frontal. Regresará automáticamente a la estación de carga al final de un ciclo de limpieza y cada vez que necesite recargarse.



El robot puede reconocer y evitar objetos. Sin embargo, se recomienda despejar el área antes de la limpieza.

- Para finalizar un trabajo y enviar el robot de vuelta a su estación de carga, mantén presionado el botón de limpieza durante 2 a 5 segundos. Un anillo de luz azul indicará que el robot está buscando la estación de carga.
- Cuando el robot detecte un área especialmente sucia, se activará el modo Dirt Detect™, y se moverá hacia delante y hacia atrás para limpiar el área con mayor intensidad. El anillo de luz parpadeará en color azul.



Cuando el robot detecte que su recipiente de residuos debe vaciarse, el anillo de luz se encenderá con un barrido rojo hacia la parte posterior.

## Resolución de problemas

- El robot te dirá que algo está mal con una alerta de audio, y encenderá el anillo de luz de color rojo. Presiona el botón de limpieza o toca el parachoques para ver más detalles. Revisa la app iRobot Home para obtener asistencia adicional.

Anillo de luz roja

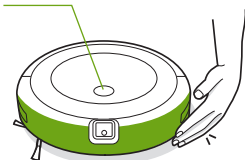

Batería baja. Cárgala.

- Después de 90 minutos de inactividad fuera de la estación de carga, el robot terminará automáticamente su ciclo de limpieza.

## Seguridad y envío de la batería

Para obtener mejores resultados, utiliza solamente la batería de iones de litio de iRobot que se incluye con el robot.

**⚠ ADVERTENCIA:** Las baterías de iones de litio y los productos que contienen dichas baterías están sujetos a estrictas regulaciones de transporte. Si necesitas transportar este producto para su reparación, por razones vinculadas con un viaje o por cualquier otro motivo, DEBES seguir las instrucciones de transporte que se detallan a continuación.

- La batería DEBE desactivarse antes del transporte.
- Apaga la batería: quita el robot de la estación de carga y mantén presionado el botón de limpieza durante 3 segundos con solo una de las ruedas tocando el suelo. Todos los indicadores se apagarán.
- Empaca el robot de forma segura para el envío.
- Si necesitas más ayuda, comunícate con nuestro equipo de Atención al cliente o visita [global.irobot.com](http://global.irobot.com).

## Acerca de la estación de vaciado de la suciedad

Mientras limpia, el robot regresará automáticamente al eliminador de suciedad para vaciar su recipiente de residuos y recargarse, según lo requiera.

El indicador LED del eliminador de suciedad se encenderá de color rojo cuando se necesite una nueva bolsa. Si se detecta una obstrucción, el eliminador de suciedad hará intentos adicionales para eliminar automáticamente la obstrucción.

**📄 Nota:** Si colocas el robot en el eliminador de suciedad de forma manual, no se vaciará automáticamente. En tal caso, utiliza la app iRobot Home o mantén presionado el botón durante 2 a 5 segundos.

# Cuidado y mantenimiento

## Instrucciones para el cuidado y mantenimiento

Para mantener al robot funcionando al máximo rendimiento, realiza los procedimientos que se indican en las páginas siguientes.

Encontrarás más videos instructivos en la app iRobot Home. Si notas que el robot recoge menos desechos del piso, vacía el recipiente de residuos y limpia el filtro y los cepillos.

Pieza	Frecuencia de cuidado	Frecuencia de reemplazo*
Recipiente de residuos	Lava el recipiente de residuos según se requiera	
Filtro	Limpia una vez a la semana (dos veces a la semana si tienes una mascota). No lo laves.	Cada 2 meses
Sensor de recipiente de residuos lleno	Limpia cada 2 semanas	
Rueda guía delantera	Limpia cada 2 semanas	Cada 12 meses
Cepillo para barrido de bordes y cepillos para múltiples superficies	Limpia una vez al mes (dos veces al mes si tienes una mascota)	Cada 12 meses
Sensores y contactos de carga	Limpia una vez al mes	
Ventana de cámara	Limpia y revisa una vez al mes	
Bolsas		Las bolsas deben reemplazarse cuando lo solicite el indicador LED o la aplicación.
Contactos de carga de la base y objetivo visual de acoplamiento	Una vez al mes	
Cubierta del ventilador dentro del recipiente	Una vez al mes (quita los residuos de la cubierta del ventilador)	

**Nota:** iRobot fabrica diferentes piezas de repuesto y ensamblajes. Si necesitas una pieza de repuesto, comunícate con el servicio de Atención al cliente de iRobot para obtener más información.

\* La frecuencia de cambio puede variar. Las piezas deberán reemplazarse cuando haya señales visibles de desgaste.

## Vaciado del recipiente de residuos

1 Presiona el botón de liberación del recipiente de residuos para extraer el recipiente.

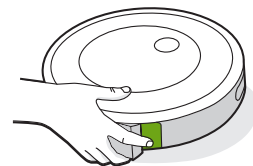

2 Abre la puerta del recipiente de residuos para vaciarlo.

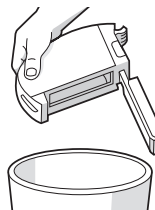

3 Vuelve a colocar el recipiente de residuos en el robot.

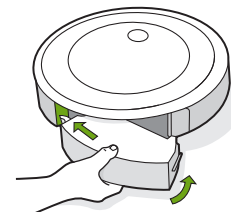

## Limpeza del filtro

- 1 Extrae el recipiente de residuos. Quita el filtro: tira de ambos extremos para extraerlo.

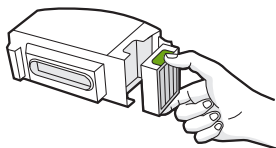

- 2 Desprende los residuos golpeando suavemente el filtro contra el recipiente de basura.



- 3 Vuelve a colocar el filtro con las hendiduras acanaladas hacia fuera. Vuelve a colocar el recipiente de residuos en el robot.

**\* Importante:** El robot no funcionará si el filtro no está instalado correctamente. Reemplaza el filtro cada dos meses.

## Limpeza de los sensores de recipiente de residuos lleno

- 1 Extrae y vacía el recipiente de residuos.

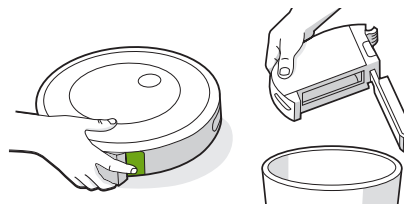

- 2 Limpia los sensores internos con un paño limpio y seco.

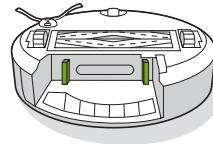

- 3 Limpia la puerta del recipiente de residuos con un paño limpio y seco.

Puerta  
cerrada

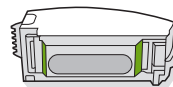

Puerta  
abierta

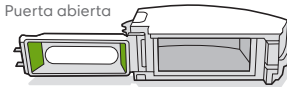

- 4 Despeja todos los residuos del área de aspirado.

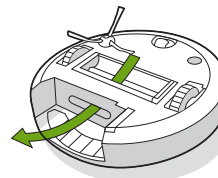

## Limpieza del recipiente de residuos

- ✳ **Importante:** No laves el filtro con agua. Quita el filtro antes de limpiar el recipiente de residuos.

- 1 Libera el recipiente de residuos, quita el filtro y abre la puerta del recipiente de residuos.
- 2 Enjuaga el recipiente de residuos con agua tibia.

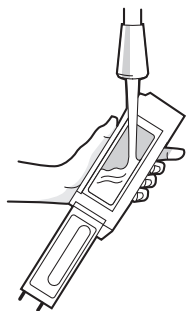

- 📄 **Nota:** El recipiente de residuos no es apto para lavavajillas.

- 3 Cerciérate de que el recipiente de residuos esté completamente seco. Vuelve a colocar el filtro y el recipiente de residuos en el robot.

## Limpieza del cepillo para barrido de bordes

- 1 Utiliza una moneda o un destornillador pequeño a fin de quitar el tornillo que sujeta el cepillo para barrido de bordes en su lugar.
- 2 Tira a fin de quitar el cepillo para barrido de bordes. Quita cualquier pelo o residuos, y vuelve a instalar el cepillo.

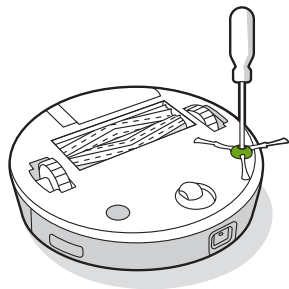

## Limpieza de la rueda guía delantera

- 1 Tira firmemente del módulo de la rueda delantera para desmontarla del robot.
- 2 Tira firmemente de la rueda para sacarla de la caja protectora (ve la ilustración a continuación).
- 3 Quita los desechos del interior de la cavidad de la rueda.
- 4 Cuando hayas finalizado, vuelve a colocar todas las piezas. Cerciérate de que la rueda haga clic cuando la coloques de nuevo en su lugar.

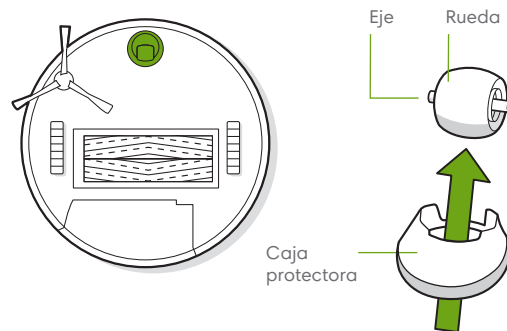

- ✳ **Importante:** Si la rueda delantera se obstruye con cabello y residuos, esto podría dañar el piso. Si la rueda no gira libremente después de haberla limpiado, comunícate con el servicio de Atención al cliente.

## Limpeza de los cepillos para múltiples superficies

1 Presiona la lengüeta de liberación del armazón de los cepillos, levántala y quita cualquier obstrucción.

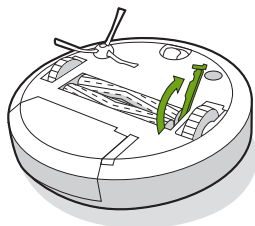

2 Extrae los cepillos del robot. Quita las tapas del cepillo de los extremos de los cepillos. Elimina cualquier residuo o cabello que se haya acumulado debajo de las tapas. Vuelve a colocar las tapas del cepillo.

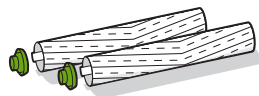

3 Elimina los cabellos o residuos de las clavijas hexagonales y cuadradas que se encuentran del lado opuesto a los cepillos.

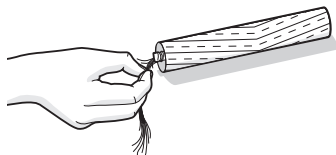

4 Vuelve a colocar los cepillos en el robot. Comprueba que la forma de las clavijas de los cepillos coincida con la forma de los iconos correspondientes en el módulo del cabezal de limpieza.

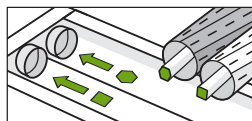

## Limpeza de los sensores, la ventana de la cámara y los contactos de carga

1 Limpia todos los sensores, la ventana de la cámara y los contactos de carga con un paño limpio y seco.

**Nota:** Revisa la ventana de la cámara. Si notas alguna fisura, comunícate con el servicio de Atención al cliente.

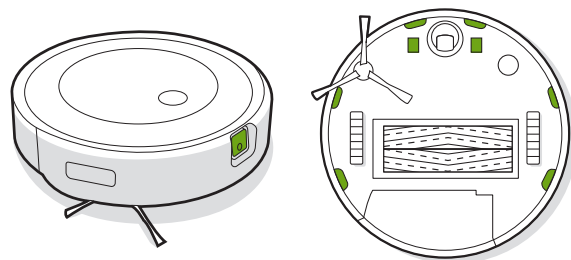

ES



## Cambio de bolsa

- 1 Levanta la tapa del recipiente para abrirlo.

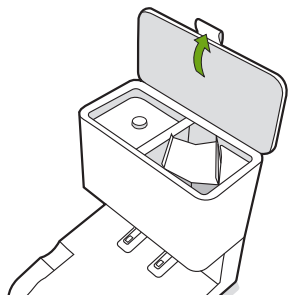

- 2 Tira hacia arriba en la tarjeta plástica para sacar la bolsa del recipiente.

**Nota:** Esto sellará la bolsa para que el polvo y la suciedad no puedan salirse.

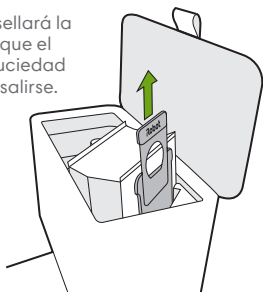

- 3 Desecha la bolsa usada.

- 4 Instala una nueva bolsa: desliza la tarjeta de plástico en los rieles guía.

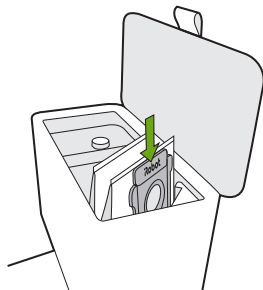

- 5 Presiona la tapa hacia abajo y comprueba que esté completamente cerrada.

**Nota:** Para lograr un rendimiento óptimo con el robot y la estación de vaciado de la suciedad, limpia o cambia el filtro del robot, según lo requiera.

## Limpieza del objetivo de acoplamiento visual y los contactos de carga

Inspecciona el objetivo de acoplamiento visual y los contactos de carga para comprobar que no tengan residuos. Limpia con un paño limpio y seco.

**Nota:** No rocíe solución de limpieza directamente en los sensores ni en la abertura de los sensores.

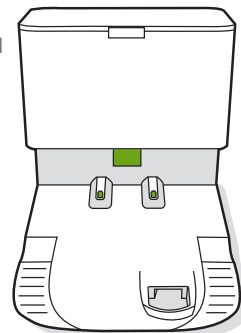

## Eliminación de residuos de la cubierta del ventilador

Inspecciona la cubierta del ventilador para detectar pelusa o residuos acumulados, y limpia con un paño limpio y seco para quitarlos.

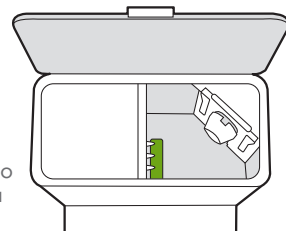

# Resolución de problemas

El eliminador de suciedad te dirá si algo está mal mediante un indicador LED en la parte frontal del recipiente, y por medio de la app iRobot Home.

Indicador LED	Error común	Cómo reparar
Rojo fijo	Bolsa llena o faltante	<ol style="list-style-type: none"><li>1. Coloca una bolsa nueva si la bolsa está llena o no hay bolsa.</li><li>2. Cerciórate de que la bolsa esté colocada correctamente.</li><li>3. Si el problema persiste, elimina cualquier residuo del puerto en la parte inferior del robot y el eliminador de suciedad.</li></ol>
Rojo intermitente	Hay una fuga o una obstrucción en la ruta de evacuación del acople	<ol style="list-style-type: none"><li>1. Comprueba que la tapa del recipiente esté presionada y firmemente sellada. Mantén presionado el botón de limpieza del robot durante 2 segundos para vaciar el recipiente de residuos manualmente.</li><li>2. Elimina cualquier residuo del puerto en la parte inferior del robot y el eliminador de suciedad.</li><li>3. Desconecta el eliminador de suciedad de la pared. Colócalo de costado e inspecciona el tubo de evacuación para detectar residuos. Si es necesario, quita el tubo para eliminar cualquier residuo.</li></ol>

Este producto se equipó con un protector térmico para protegerlo contra daños por sobrecalentamiento. Si el protector está operativo, el motor dejará de funcionar. Si esto sucede, desenchufa la unidad, deja que se enfríe durante 30 minutos, elimina cualquier obstrucción del puerto de evacuación y del tubo de evacuación, y vuelve a enchufar la unidad.

# Atención al cliente de iRobot

## EE. UU. y Canadá

Si tienes alguna duda o comentario sobre el robot aspirador Roomba®, comunícate con iRobot antes de contactar a un distribuidor.

Para comenzar, puedes visitar **global.irobot.com**; allí obtendrás consejos de soporte, respuestas a preguntas frecuentes e información sobre los accesorios. También puedes encontrar esta información en la app iRobot Home. Si necesitas más ayuda, llama a nuestro equipo de Atención al cliente al **(877) 855-8593**.

## Horarios de atención al cliente de iRobot en EE. UU.

- Lunes a viernes de 9 a. m. a 9 p. m. (hora del este)
- Sábado y domingo de 9 a. m. a 6 p. m. (hora del este)

## Fuera de los EE. UU. y Canadá

Visita **global.irobot.com** para encontrar lo que se menciona a continuación:

- Aprender más sobre iRobot en tu país
- Obtener sugerencias y consejos para mejorar el rendimiento del robot aspirador Roomba®
- Obtener respuestas a tus preguntas
- Contactar a tu centro local de soporte

# Información reglamentaria

ES

## Declaración de conformidad del proveedor de la FCC

iRobot Corporation

Modelo Roomba: RVE-Y1

Contiene el ID de FCC: UFE-AXGY1 y contiene IC: 6652A-AXGY1

Este dispositivo cumple con la sección 15 de las Reglas de la Comisión Federal de Comunicaciones (FCC, Federal Communications Commission) y de ICES-003.

El funcionamiento está sujeto a las siguientes dos condiciones:

- (1) este dispositivo no podrá ocasionar interferencias perjudiciales; y
- (2) este dispositivo deberá aceptar cualquier interferencia recibida, incluidas aquellas que puedan ocasionar un funcionamiento no deseado.

Este dispositivo cumple los estándares RSS exentos de licencia del Departamento de Industria de Canadá (IC). El funcionamiento está sujeto a las siguientes dos condiciones:

- (1) este dispositivo no podrá ocasionar interferencias; y
  - (2) este dispositivo debe aceptar cualquier interferencia, incluidas aquellas que puedan ocasionar un funcionamiento no deseado del dispositivo.
- Los cambios o modificaciones no expresamente aprobados por iRobot Corporation pueden invalidar la autoridad del usuario para hacer funcionar el equipo.
  - Este equipo se examinó, y se concluyó que cumple con los límites para un dispositivo digital de Clase B, según la sección 15 de las reglas de FCC y las reglas de ICES-003. Estos límites están diseñados para proporcionar una protección razonable contra la interferencia dañina en una instalación residencial. Este equipo genera, usa y puede irradiar energía de frecuencia de radio y, si no se instala y se usa según las instrucciones, puede causar interferencia dañina a las comunicaciones por radio. Sin embargo, no se garantiza que no ocurrirá interferencia a las comunicaciones de radio en una instalación dada. Si este equipo causa interferencia dañina a la recepción de radio o televisión, lo que se puede determinar mediante apagar y volver a encender el equipo, el usuario puede tratar de corregir la interferencia con una o más de las siguientes medidas:

- Cambia el lugar o la orientación de la antena receptora.
- Aumenta la separación entre el equipo y el receptor.
- Conecta el equipo a un enchufe en un circuito que no sea al que está conectado el receptor.
- Consulta al distribuidor o a un técnico de radio/TV con experiencia para obtener ayuda.
- De acuerdo con los reglamentos del Departamento de Industria de Canadá, este transmisor de radio solo puede funcionar con una antena de un tipo y una ganancia máxima (o inferior) aprobada por el Departamento de Industria de Canadá para el transmisor. A fin de reducir la posible interferencia de radio a otros usuarios, el tipo de antena y su ganancia deben seleccionarse con el propósito de que la potencia isotrópica radiada equivalente (PIRE) no sea más de la necesaria para una comunicación exitosa.
- Declaración de exposición a la radiación de la FCC: Este producto cumple con FCC §2.1091(b) en el caso de los límites de exposición a RF de dispositivos móviles, definidos en un entorno no controlado, y es seguro para los propósitos de funcionamiento deseados según lo descrito en este manual. De acuerdo con los requisitos de la FCC, mantén una distancia de más de 20 cm (8 pulgadas) entre cualquier persona y el dispositivo host (robot Roomba).
- Declaración de exposición a la radiación de la ISED: Este producto cumple con el Estándar canadiense RSS-102 en el caso de los límites de exposición de RF de dispositivos móviles, definidos en un entorno no controlado, y es seguro para los propósitos de funcionamiento deseados según lo descrito en este manual. De acuerdo con los requisitos de la ISED, mantén una distancia de más de 20 cm (8 pulgadas) entre cualquier persona y el robot.

iRobot Corporation, 8 Crosby Drive, Bedford, MA 01730 EE. UU.  
<http://global.irobot.com>

Para obtener información sobre el reciclaje de las baterías, visita [call2recycle.org](http://call2recycle.org) o llama al 1-800-822-8837





©2021 iRobot Corporation, 8 Crosby Drive, Bedford, MA 01730 EE. UU. Todos los derechos reservados.

iRobot y Roomba son marcas comerciales registradas de iRobot Corporation.

CleanBase es una marca comercial de iRobot Corporation. Wi-Fi y el logo de wifi son marcas comerciales registradas de Wi-Fi Alliance.