

OWNER'S MANUAL

Operating and Servicing Instructions

French - 15

Español - página 29



hoover.com

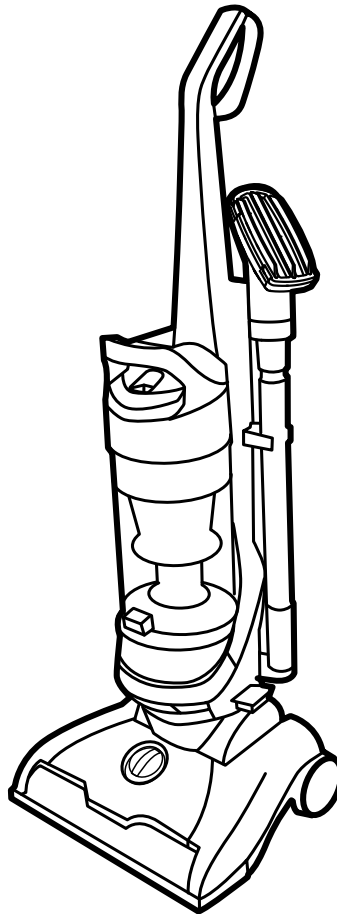

IMPORTANT: READ CAREFULLY BEFORE ASSEMBLY AND USE.

Questions or concerns? For assistance, please call Customer Service at 1-800-944-9200
Mon-Fri 8am-7pm EST. **PLEASE DO NOT RETURN THIS PRODUCT TO THE STORE.**

**THIS PRODUCT IS INTENDED FOR HOUSEHOLD USE ONLY.
IF USED COMMERCIALY WARRANTY IS VOID.**

Thank you for choosing a HOOVER® product.

Please enter the complete model and Manufacturing Code in the spaces provided.

MODEL _____

MFG. CODE _____

Hint: Attach your sales receipt to this owner's manual. Verification of date of purchase may be required for warranty service of your HOOVER® product.

Be sure to register your product online at Hoover.com or call 1-800-944-9200 to register by phone.



www.hoover.com
 1-800-944-9200
 (USA and Canada)



X XXXXX XXXXX X

Techtronic Floor Care Technology Limited
VACUUM CLEANER/ ASPIRATEUR/ASPIRADORA

MODEL/MODELE/MODELO XXXXXXXX

MFG. CODE XXXX

SERIES/SÉRIE/SERIE XXXXX
HOUSEHOLD TYPE/TIPE MENAJER/TIPO DOMESTICO
 Distributed by HOOVER®, Inc. Charlotte, NC 28262



MANUFACTURING CODE

(Label located on bottom of vacuum)

CONTENTS

Important Safety Instructions	3
Vacuum Assembly	5
Carton Contents.....	5
Attach Handle.....	5
Position Tools	5
Attach Dirt Cup.....	5
How To Use.....	6
Vacuum Description.....	6
On-Off Switch.....	6
Cord Release.....	6
Carpet Height Adjustment.....	6
Tools	7
Select Proper Tool.....	7
Removing Hose	7
Attach Wand And Tools	7
How To Clean Tools.....	7
Maintenance	8
Dirt Cup.....	9
Filters.....	9-10
Brushroll	11
Belt	11
Hose.....	12
Troubleshooting.....	13
Service & Warranty.....	14

If you need assistance:

Visit our website at hoover.com. Follow the authorized dealer locator link to find the Hoover® authorized dealer nearest you or call 1-800-944-9200 for an automated referral of Hoover® authorized dealer locations (U.S. only) or to speak with a customer service representative; Mon - Fri 8am - 7pm EST. **PLEASE DO NOT RETURN THIS PRODUCT TO THE STORE.**

IMPORTANT SAFETY INSTRUCTIONS

SAVE THESE INSTRUCTIONS

When using an electrical appliance, basic precautions should always be followed, including the following:

READ ALL INSTRUCTIONS BEFORE USING THIS APPLIANCE.

WARNING: TO REDUCE THE RISK OF FIRE, ELECTRIC SHOCK OR INJURY:

- Fully assemble before operating.
- Operate cleaner only at voltage specified on data label on bottom of cleaner.
- Do not leave appliance when plugged in. Unplug from outlet when not in use and before cleaning or servicing.
- Do not use outdoors or on wet surfaces.
- Do not allow to be used as a toy. Not intended for use by children age 12 and under. Close supervision is necessary when used near children. To avoid injury or damage, keep children away from product, and do not allow children to place fingers or other objects into any openings.
- To avoid injury from moving parts, unplug before servicing.
- Use only as described in this manual. Use only manufacturer's recommended attachments and products.
- Do not use with damaged cord or plug. If appliance is not working as it should, has been dropped, damaged, left outdoors, or dropped into water, call Customer Service at 1-800-844-9200 prior to continuing use.
- Do not pull or carry by cord, use cord as a handle, close a door on cord, or pull cord around sharp edges or corners. Do not place product on cord. Do not run appliance over cord. Keep cord away from heated surfaces.
- Do not unplug by pulling on cord. To unplug, grasp the plug, not the cord.
- Do not handle plug or appliance with wet hands.
- Do not put any object into openings. Do not use with any opening blocked; keep free of dust, lint, hair, and anything that may reduce air flow.
- Keep hair, loose clothing, fingers, and all parts of body away from openings and moving parts. Brushroll continues to rotate when in the upright position.
- Turn off all controls before unplugging.
- Use extra care when cleaning on stairs. To avoid personal injury or damage, and to prevent the cleaner from falling, always place cleaner at bottom of stairs on floor. Do not place cleaner on stairs or furniture, as it may result in injury or damage.
- Do not use to pick up flammable or combustible liquids, such as gasoline, or fine wood sandings, or use in areas where they may be present.
- Do not pick up anything that is burning or smoking, such as cigarettes, matches, or hot ashes.
- Do not use without dirt cup and/or filters in place.

CAUTION: TO REDUCE THE RISK OF DAMAGE:

- Avoid picking up hard, sharp objects with this product, as they may cause damage.
- Store appropriately indoors in a dry place. Always store vacuum with the power cord secured around the two cord hooks. Do not expose machine to freezing temperatures.
- Brushroll continues to turn while product is turned on and handle is in upright position. To avoid damage to carpet, rugs, furniture and flooring, avoid tipping cleaner or setting it on furniture, fringed area rugs, or carpeted stairs during tool use.
- Do not use sharp objects to clean out hose as they can cause damage.
- With brushroll on, do not allow cleaner to sit in one location for an extended period of time, as damage to the floor can result.

WARNING:

- To reduce the risk of electric shock, this appliance has a polarized plug (one blade is wider than the other). This plug will fit in a polarized outlet only one way. If the plug does not fit fully in the outlet, reverse the plug. If it still does not fit, contact a qualified electrician to install the proper outlet. Do not change the plug in any way.

1. VACUUM ASSEMBLY

CARTON CONTENTS

- A. Handle
- B. Vacuum Base
- C. Extension Wand
- D. Crevice Tool*
- E. Pet Upholstery Tool*
- F. Dusting Brush*
- G. (1) Large Screw
- H. Dirt Cup
- I. Pet Stair Tool*
- J. Pet Turbo Tool*

*Varies per model.

Remove all parts from carton and identify each item shown.

Make sure all parts are located before disposing of packing materials.

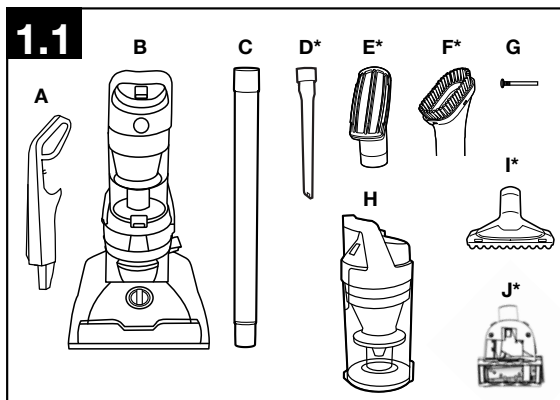

ATTACH HANDLE

1.2 Insert handle section into vacuum base. Push down firmly. Using a Phillips screwdriver, fasten (1) large screw behind handle into vacuum base.

1.3 Wrap hose around top of hose guide located on the handle. Insert the hose into hose tube until you hear a click.

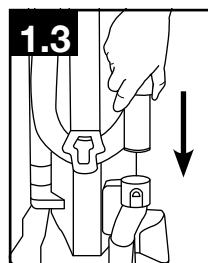
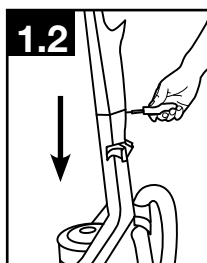

POSITION TOOLS

1.4 Place Crevice Tool into the bottom of the extension wand and slide onto the unit on the left back side (C) of vacuum and place the Dusting Brush on right back side (E) of vacuum as shown.

1.5 Place Pet Upholstery Tool*/ Pet Stair Tool* (F) on top of the wand.

*Varies per model.

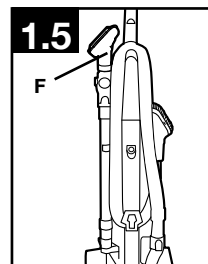
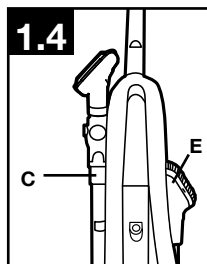

ATTACH DIRT CUP

1.6 Place bottom of dirt cup into vacuum body first. Pivot cup into vacuum. Dirt cup is secure when you hear a click.

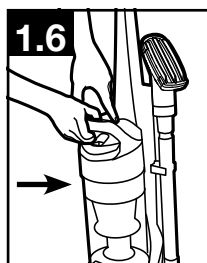

2. HOW TO USE

VACUUM DESCRIPTION

1. Handle
2. Dirt Cup Release Button
3. Carry Handle
4. System Check Indicator
5. Rinsable Filter Access
6. Dirt Cup
7. Exhaust Filter
8. Height Adjustment
9. Furniture Guard
10. Pet Upholstery Tool/Pet Stair Tool*
11. Extension Wand
12. Crevice Tool (inside wand)*
13. Handle Release Pedal
14. Hose
15. Dusting Brush*/Pet Turbo Tool*
16. ON/OFF Switch
17. Hose Release Button
18. Hose Connecting Tube

*Varies per model.

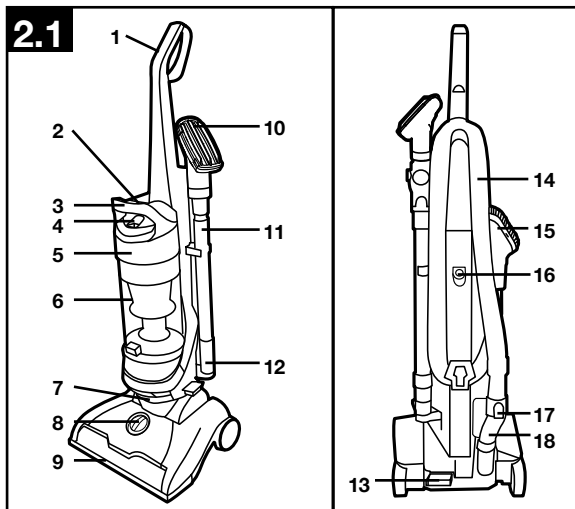

ON-OFF SWITCH

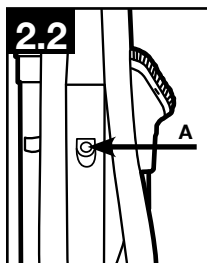

2.2 Plug cord into electrical outlet.

To turn vacuum ON (I=ON), push ON/OFF switch (A) to ON position.

To turn vacuum OFF (O=OFF), push switch to OFF position.

CARPET HEIGHT ADJUSTMENT*

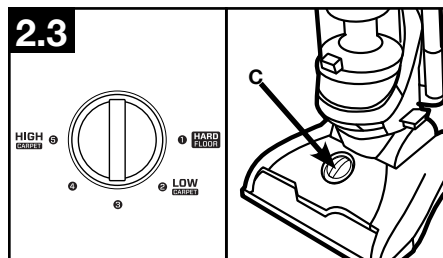

*Number of height settings vary per model.

2.3 To adjust height setting, PUSH DOWN and TURN knob (C) to desired height setting.

For maximum cleaning performance, the following carpet height settings are recommended:

- Hard floor setting: for use on hard floors only.
- Low through High settings: Adjust depending on carpet type.
- For high pile carpet, use high carpet setting to ease pushing effort.

• IMPORTANT •

If the vacuum is difficult to push, push down and turn knob to the next higher setting.

• IMPORTANT •

Always store vacuum with the power cord secured around the two cord hooks.

3. TOOLS

Tools allow for cleaning surfaces above the floor and for reaching hard to clean areas.

The vacuum is ready for tool use when handle is in upright position.

• IMPORTANT •

Brushroll continues to turn while product is turned on and handle is in upright position. To avoid damage to carpet, rugs, furniture and flooring, avoid tipping cleaner or setting it on furniture, fringed area rugs, or carpeted stairs during tool use.

SELECT PROPER TOOL

3.1

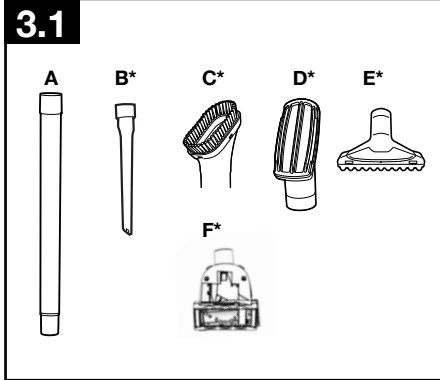

A. Extension Wand is used to give extra length to your hose. Use it with any of the tools.

B*. Crevice Tool may be used in tight spaces, corners and along edges in such places as dresser drawers, upholstered furniture, stairs and baseboards.

C*. Dusting Brush has delicate bristles that gently clean fine dust.

D*. Use the Pet Upholstery Tool to clean upholstered furniture, draperies, mattresses, clothing and carpeted stairs.

E*. The Pet Stair Tool is for cleaning stairs and hard to reach areas.

F*. Use the Pet Turbo Tool to clean carpeted stairs.

*Varies per model.

REMOVING HOSE

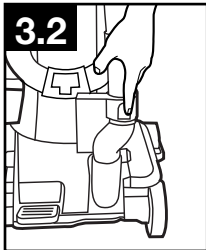

3.2

3.2 To remove hose for tool use, press the hose release button and pull hose end out.

To lock back into place, push hose into hose tube until you hear a click.

ATTACH WAND AND TOOLS

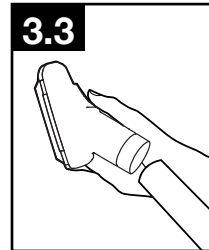

3.3

3.3 To attach tool or wand to hose, push firmly into place.



Not to be used for grooming a pet.

HOW TO CLEAN TOOLS

To clean Hose, wipe with a damp cloth. DO NOT submerge in water.

Other cleaning tools may be washed in warm water with a detergent. Rinse and air dry 24 hours before using.

4. MAINTENANCE

Familiarize yourself with these home maintenance tasks as proper use and care of your vacuum will ensure continued cleaning effectiveness.

4.1 The System Check Indicator located at (A), alerts you to possible system performance issues.

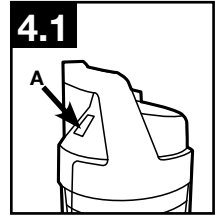

PROBLEM	POSSIBLE CAUSE	POSSIBLE SOLUTION
If System Check Indicator is red:	1. Rinsable filter and/or exhaust filter is dirty.	1. Clean rinsable filter and/or exhaust filter - referencing pg. 9 and 10
	2. Dirt cup is full and/or clogged.	2. Empty dirt cup - reference pg. 9
	3. Cyclone filter assembly is clogged.	3. Clean cyclone filter assembly per pg. 10.

Any other servicing should be done by an authorized service representative.

If appliance is not working as it should, has been dropped, damaged, left outdoors, or dropped into water, call Customer Service at 1-800-844-9200 prior to continuing use.

⚠ NOTICE ⚠

A Thermal Protector has been designed into your cleaner to protect it from overheating. When the thermal protector activates the cleaner will stop running.

If this happens proceed as follows:

1. Turn cleaner OFF and unplug it from the electrical outlet.
2. Empty dirt cup.
3. Inspect the nozzle inlet, host connector, hose, dirt cup inlet, cyclonic filter, rinsable filter and exhaust filter. Clear obstructions if present.
4. When cleaner is unplugged and motor cools for 30 minutes, the thermal protector will deactivate and cleaning may continue.

If the thermal protector continues to activate after following the above steps, your cleaner needs servicing.

DIRT CUP: When to Empty

4.2 To maintain optimal performance, empty the dirt cup before the dirt cup reaches the max line (B). Place the vacuum in the upright position before removing the dirt cup.

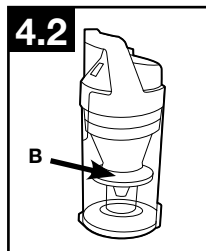

⚠ WARNING ⚠

To reduce the risk of personal injury - Unplug before cleaning or servicing. Do not use vacuum without dirt cup or filters in place.

Very fine materials, such as face powder or cornstarch, may seal the filter and cause a reduction in performance. When using the vacuum for this type of dust, empty the cup and clean the filters often.

How to Empty

4.3 Press dirt cup release button (C) and pivot cup out.

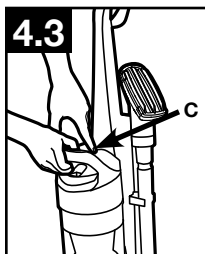

4.4 Hold dirt cup over trash receptacle, push dirt cup door release lever (D) to open dirt cup door (E).

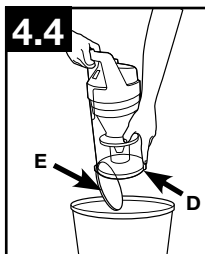

Close dirt cup door (E). Press firmly to secure.

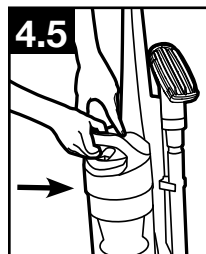

4.5 Place bottom of dirt cup into vacuum body first. Pivot dirt cup into vacuum body and press firmly until it locks into place.

FILTERS: When to Clean

To maintain optimal performance, filters should be cleaned at least every two months under normal use.

⚠ WARNING ⚠

To reduce the risk of personal injury - Unplug before cleaning or servicing. Do not use vacuum without dirt cup or filters in place.

Rinsable Filter: How to Clean

Remove dirt cup as described in Fig. 4.3.

4.6 Twist the dirt cup handle counterclockwise to open and remove lid.

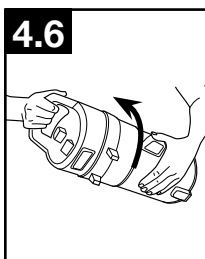

4.7 Pull tab to remove rinsable filter.

Rinse with water for two minutes or until water runs clear. Then squeeze out excess water. Allow 24 hours for filter to dry completely.

Replace filter, tab side out.

4.8 Replace dirt cup lid and twist clockwise until locked in position.

Replace dirt cup as described in Fig 4.5.

• IMPORTANT •

Allow filter to dry completely before replacing. Dry filter on edge so air circulates on both sides of filter. This may take up to 24 hours.

4.8

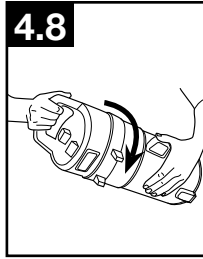

What to Buy: Rinsable Filter

When used and maintained properly, your Rinsable Filter should not need replacement within the warranty period. If desired, additional filter is available at Hoover.com or call 1-800-944-9200. Ask for Hoover® Part No. 304087001.

Cyclonic Filter Assembly: How to Clean

⚠ WARNING ⚠

To reduce the risk of personal injury - Unplug before cleaning or servicing. Do not use vacuum without dirt cup or filters in place.
Do not use vacuum without dirt cup or filters in place.

Remove dirt cup and twist the dirt cup handle counterclockwise to open and remove lid as described in 4.6.

4.9 Pull filter assembly (G) out of dirt cup and remove.

4.10 Dirt and debris can be cleaned from the filter assembly with the dusting brush.

4.11 Place the filter assembly on the dirt cup. Line up tabs (H) on lid with dirt cup body.

4.12 Replace dirt cup lid and twist clockwise until locked in position.

Replace dirt cup as described in Fig 4.5.

4.9

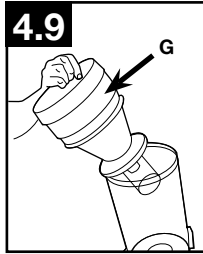

4.10

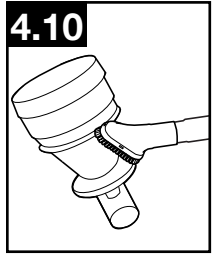

4.11



4.12

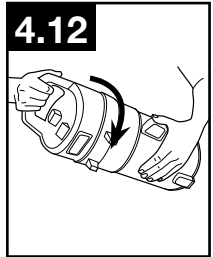

Exhaust Filter: How to Clean

4.13 With fingers under filter door lip, pull filter frame (A) out and away from vacuum body. Hold filter over a trash receptacle and tap out dirt and debris.

4.14 Bottom filter (B) must be pushed back into place first.

4.15 Then push the upper handle in (C) until it clicks.

4.16 Filter diagram: (B) bottom filter. (C) upper handle.

⚠ WARNING ⚠

To reduce the risk of personal injury - Unplug before cleaning or servicing. Do not use vacuum without dirt cup or filters in place.

4.13

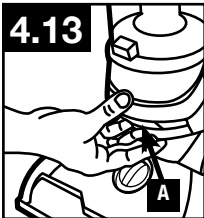

4.14

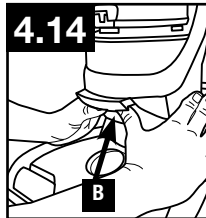

4.15

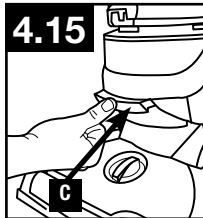

4.16

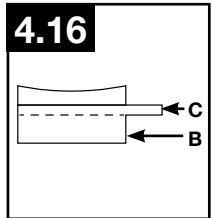

• IMPORTANT •

DO NOT RINSE OR WASH
THE EXHAUST FILTER.

Exhaust Filter

When used and maintained properly, your Filter should not need replacement within the warranty period. If desired, additional filter is available at Hoover.com or call 1-800-944-9200. Ask for Hoover® Part No. 440005573.

BRUSHROLL: How to Clean



To reduce the risk of injury from moving parts -
Unplug before servicing.

Brushroll - Bottom plate with screws

Place handle in the low position and turn the cleaner over so the bottom side is up.

4.17 Remove the 6 screws as shown with a Phillips screwdriver.

4.18 Pivot off bottom plate.

4.19 Remove any debris and/or hair from brushroll.

Replace the bottom plate aligning the screw holes and install the 6 screws as shown.

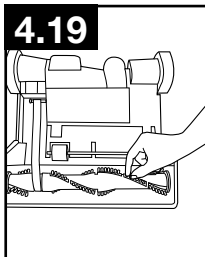
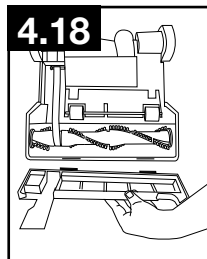
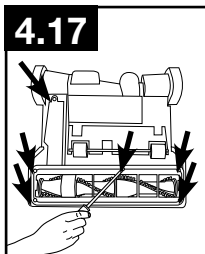

BELT



To reduce the risk of injury from moving parts - Unplug before servicing.

The belt is located under the bottom plate of the vacuum and should be checked from time to time to be sure it is in good condition.

When To Replace

Replace belt if it is damaged, cut or broken. Refer to directions below.

How To Replace - Bottom plate with screws

Place handle in the low position and turn the cleaner over so the bottom side is up.

4.20 Remove the 6 screws as shown with a Phillips screwdriver.

4.21 Lift off bottom plate (A).

4.22 Remove used belt from brushroll (C) then from motor shaft (metal rod) (D) and discard.

4.23 With lettering on outside of belt, slide new belt over motor shaft (metal rod) (E).

Then slip around area of brushroll without bristles (G).

4.24 With belt in place, pull and slide brushroll into nozzle making sure that the brushroll end caps are in the correct orientation.

Place the bottom plate aligning the screw holes and re-install the 6 screws.

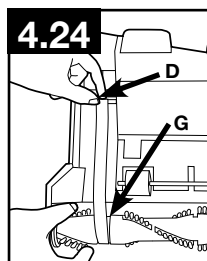
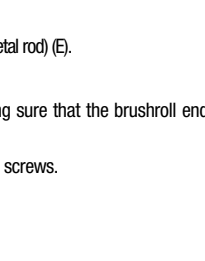
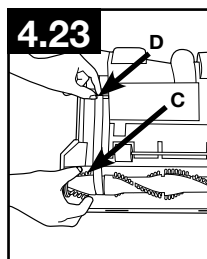
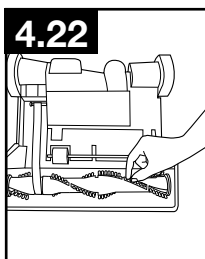
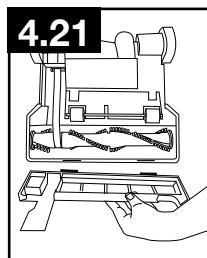

What to Buy: Belt

If desired, additional belts can be purchased at Hoover.com or 1-800-944-9200. When purchasing a new belt for models ask for Belt - HOOVER® part No. 562932001.

HOSE



WARNING



To reduce the risk of personal injury - Unplug before cleaning or servicing.

How to Clean

4.25 To remove hose for tool use, press the hose release button (A) and pull hose end out.

Clear away debris or obstructions from hose. Do not use sharp objects to clean out hose as they can cause damage. To lock back into place, push hose into hose tube until you hear a click.

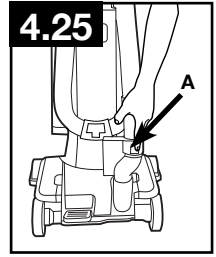

LUBRICATION

The motor and brushroll are equipped with bearings which contain sufficient lubrication for their lifetime.

The addition of lubricant could cause damage. Do not add lubricant to motor or brushroll.

5. TROUBLESHOOTING

If a minor problem occurs, it usually can be solved quite easily when the cause is found by using the checklist below.

Any other servicing should be done by an authorized service representative.

If appliance is not working as it should, has been dropped, damaged, left outdoors, or dropped into water, call Customer Service at 1-800-844-9200 prior to continuing use.



WARNING



To reduce risk of personal injury - Unplug before cleaning or servicing.

PROBLEM	POSSIBLE CAUSE	POSSIBLE SOLUTION
Vacuum won't run	1. Power cord not firmly plugged into outlet.	1. Plug unit in firmly.
	2. Blown fuse or tripped breaker.	2. Check fuse or breaker in home. Replace fuse/reset breaker in home.
	3. Thermal Protector activated.	3. Unplug and allow vacuum to cool for 30min. (This will reset the thermal protector)
System Check Indicator has turned red or Vacuum won't pick up or Low suction	1. Rinsable Filter and/or Exhaust Filter is dirty.	1. Clean Rinsable Filter and/or Exhaust Filter is dirty. - Reference Pg. 9 & 10.
	2. Dirt cup full and/ or clogged.	2. Empty dirt cup - Pg. 9.
	3. Broken or worn belt.	3. Replace belt - Pg.12.
	4. Brushroll and/ or Hose clogged.	4. Check Hose - Pg. 13. Check Brushroll - Pg. 11.
	5. Carpet height setting is incorrect.	5. Set Carpet Height Adjustment to appropriate setting for carpet being cleaned - Pg.6.
Dust escaping from vacuum	1. Dirt cup full.	1. Empty dirt cup - Pg. 9.
	2. Dirt cup not installed correctly.	2. Review Dirt Cup removal & replacement - Pg. 9.
	3. Hose not installed correctly.	3. Review Hose installation - Pg. 7.
	4. Rinsable Filter and/or Exhaust Filter not installed completely.	4. Review Filter Removal and Cleaning - Pg. 9 and 10.
Vacuum is difficult to push or won't move forward	1. Carpet height setting is incorrect.	1. Set Carpet Height Adjustment knob to appropriate setting for carpet being cleaned - Pg. 6.
Smoky/burning smell detected	1. Belt broken or stretched.	1. Replace brushroll belt - Pg. 12.
	2. Brushroll is clogged.	2. Clear/ remove debris from brushroll - Pg. 11.

6. SERVICE & WARRANTY

SERVICE INFORMATION & LIMITED WARRANTY FOR HOOVER® PRODUCTS

LIMITED TWO YEAR WARRANTY (DOMESTIC USE)

If this product is not as warranted, contact Hoover Customer Service at 888 679-2121. Please have available the proof of purchase and model number for the warranted product.

WHAT THIS LIMITED WARRANTY COVERS: This limited warranty provided by Royal Appliance Mfg. Co., doing business as TTI Floor Care North America (referred to hereafter as “Hoover”) applies only to products purchased in the U.S. (including its territories and possessions), a U.S. Military Exchange, or Canada. When used and maintained in normal household use and in accordance with the Owner’s Guide, your Hoover® product is warranted against original defects in material and workmanship for two years from the date of original purchase (the “Warranty Period”). If Hoover determines that the issue you are experiencing is covered under the terms of this warranty (a “covered warranty claim”), we will, at our sole discretion and free of charge (subject to the cost of shipping), either repair your product or ship you a replacement product, subject to availability. Parts and replacements may be new, refurbished, lightly used, or remanufactured, in Hoover’s sole discretion. If parts and replacements are unavailable, we may, at our discretion, provide a similar product of equal or greater value, a store credit (if applicable), or a refund of the actual purchase price at the time of the original purchase, as reflected on the original sales receipt.

WHO THIS LIMITED WARRANTY COVERS: This limited warranty extends only to the original retail purchaser, with original proof of purchase from Hoover or an authorized dealer of Hoover products, in the U.S., U.S. Military Exchanges, and Canada.

WHAT THIS LIMITED WARRANTY DOES NOT COVER: This warranty does not cover use of the product in a commercial operation (such as maid, janitorial, and equipment rental services, or any other income-generating activity); improper maintenance of the product; the product if it has been subject to misuse, negligence, neglect, vandalism, or the use of voltages other than that on the data plate of this product. This warranty does not cover damage resulting from an act of God, accident, owner’s acts or omissions, service of this product by other than Hoover or a Hoover authorized service provider (if applicable), or other acts beyond the control of Hoover. This warranty also does not cover use outside the country in which the product was initially purchased, or resale of the product by the original owner. Pick-up, delivery, transportation, and house calls are not covered by this warranty. In addition, this warranty does not cover any product that has been altered or modified; repairs made necessary by normal wear; or the use of parts or accessories which are either incompatible with the Hoover product or adversely affect its operation, performance, or durability. Normal wear items that are not covered under this warranty include, but are not limited to, belts, filters, brush rolls, blower fans, blower and vacuum tubes, and vacuum bags and straps.

OTHER IMPORTANT TERMS: This warranty is not transferable and may not be assigned; any assignment made in contravention of this prohibition is void. This warranty shall be governed and construed under the laws of the state of North Carolina. The Warranty Period will not be extended by any replacement of batteries or parts or repair performed under this warranty.

THIS WARRANTY IS THE EXCLUSIVE WARRANTY AND REMEDY, AND ALL EXPRESS AND IMPLIED WARRANTIES OTHER THAN THE LIMITED WARRANTY SET FORTH ABOVE, INCLUDING IMPLIED WARRANTIES OF MERCHANTABILITY AND FITNESS FOR A PARTICULAR PURPOSE, ARE EXPRESSLY DISCLAIMED. IN NO EVENT WILL HOOVER BE LIABLE FOR ANY SPECIAL, INDIRECT, INCIDENTAL OR CONSEQUENTIAL DAMAGES OF ANY KIND OR NATURE TO OWNER OR ANY PARTY CLAIMING THROUGH OWNER, WHETHER BASED IN CONTRACT, NEGLIGENCE, TORT, OR STRICT PRODUCTS LIABILITY OR ARISING FROM ANY CAUSE WHATSOEVER. TO THE EXTENT PERMITTED BY APPLICABLE LAW, NO WARRANTIES THAT ARISE BY OPERATION OF LAW, IF APPLICABLE, SHALL EXCEED THE DURATION OF THE LIMITED WARRANTY PROVIDED HEREIN. Hoover’s liability for damages to you for any costs whatsoever arising out of this statement of limited warranty shall be limited to the amount paid for this product at the time of original purchase and Hoover shall not be liable for any direct, indirect, consequential, or incidental damages arising out of the use or inability to use this product.

Some states do not allow the exclusion or limitation of incidental or consequential damages, disclaimers of implied warranties, or limitations on the duration of implied warranties, so the above exclusions, disclaimers, and/or limitations may not apply to you. This warranty gives you specific legal rights, and you may also have other rights, which vary from state to state.

GUIDE D'UTILISATION

Directives d'utilisation et d'entretien

French - page 1



hoover.com

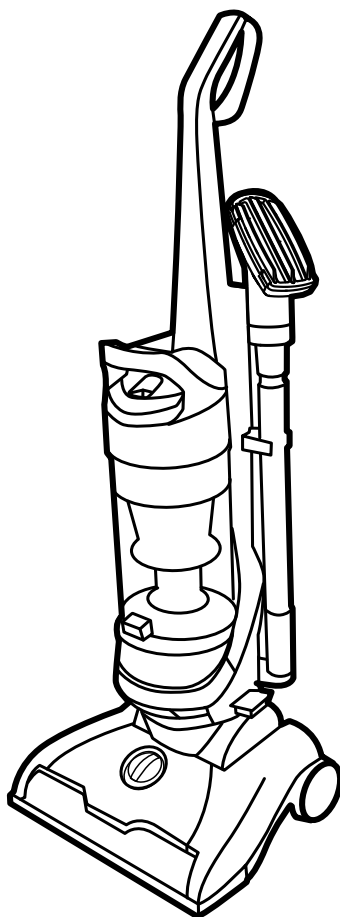

IMPORTANT : LISEZ ATTENTIVEMENT AVANT L'ASSEMBLAGE ET L'UTILISATION.

Des questions ou préoccupations? Pour obtenir de l'aide, veuillez communiquer avec le service à la clientèle au 1 800 944-9200 du lundi au vendredi, de 8 h à 17 h (HNE). **VEUILLEZ NE PAS RETOURNER CE PRODUIT EN MAGASIN.**

**CET APPAREIL EST DESTINÉ UNIQUEMENT À UN USAGE DOMESTIQUE.
UNE UTILISATION À DES FINS COMMERCIALES ANNULERA LA GARANTIE.**

Merci d'avoir choisi un produit HOOVER^{MD}.

Veuillez entrer le modèle et le code de fabrication complets dans les espaces prévus.

MODÈLE _____

CODE DE FABRICATION _____

Conseil : Brochez vos reçus d'achat à ce guide d'utilisation. La vérification de la date d'achat peut être nécessaire pour le service de garantie de votre produit HOOVERMD.

N'oubliez pas d'inscrire votre produit en ligne à Hoover.com ou par téléphone en composant le 1 800 944-9200.



www.hoover.com
1-800-944-9200
(USA and Canada)



X XXXXX XXXXX X



Techtronic Floor Care Technology Limited
VACUUM CLEANER/ASPIRATEUR/ASPIRADORA
MODEL/MODELE/MODELO XXXXXXX
MFG. CODE XXXX

SERIES/SÉRIE/SERIE XXXXX
HOUSEHOLD TYPE/TYPE MENAGER/TIPO DOMESTICO
Distributed by HOOVER, Inc. Charlotte, NC 28262

CODE DE FABRICATION

Étiquette située dans le bas de l'aspirateur

CONTENU

Consignes de sécurité importantes.....	17-18
Corps de l'aspirateur	19
Contenu de l'emballage	19
Fixation de la poignée	19
Installation des accessoires	19
Fixation du vide-poussière	19
Utilisation	20
Description de l'aspirateur	20
Interrupteur marche/arrêt	20
Dégagement du cordon	20
Réglage de la hauteur pour les tapis	20
Accessoires.....	21
Sélection de l'accessoire approprié	21
Retrait du tuyau	21
Fixation du tube et des accessoires.....	21
Nettoyage des accessoires	21
Entretien	22
Vide-poussière	23
Filtres	23-24
Rouleau-brosse	25
Courroie	25
Tuyau	26
Dépannage.....	27
Entretien et garantie	28

Pour obtenir de l'aide,

consultez notre site Internet au hoover.com. Utilisez le lien de localisation du distributeur autorisé pour trouver le distributeur autorisé Hoover^{MD} le plus près de chez vous ou appelez au 1 800 944-9200 pour obtenir de l'aide automatisée pour trouver un distributeur autorisé HooverMD (aux États-Unis seulement) ou pour parler avec un représentant du service à la clientèle, du lundi au vendredi de 8 h à 19 h HNE. **VEUILLEZ NE PAS RETOURNER CE PRODUIT EN MAGASIN.**

CONSIGNES DE SÉCURITÉ IMPORTANTES À CONSERVER

Lorsque vous utilisez des appareils électriques, veuillez toujours respecter entre autres les consignes de sécurité élémentaires suivantes :

VEUILLEZ LIRE TOUTES LES INSTRUCTIONS AVANT D'UTILISER CET APPAREIL.

AVERTISSEMENT : POUR RÉDUIRE LE RISQUE D'INCENDIE, DE DÉCHARGE ÉLECTRIQUE, DE DOMMAGE OU DE BLESSURE :

- Assemblez entièrement l'appareil avant de l'utiliser.
- Faites seulement fonctionner l'appareil à la tension indiquée sur la plaque signalétique située sous l'aspirateur.
- Ne laissez pas l'appareil branché sans surveillance. Débranchez la fiche de la prise de courant dès la fin de l'utilisation et avant le nettoyage ou l'entretien.
- N'utilisez pas l'appareil à l'extérieur ni sur des surfaces humides.
- Ne permettez pas aux enfants de jouer avec l'appareil. Cet appareil ne doit pas être utilisé par des enfants de moins de 12 ans. Exercez une surveillance étroite lorsque l'appareil est utilisé à proximité d'enfants. Gardez l'appareil hors de la portée des enfants et ne laissez pas ces derniers introduire leurs doigts ou d'autres objets dans aucune ouverture afin d'éviter les blessures ou les bris.
- Débranchez l'appareil avant d'en effectuer l'entretien afin de réduire le risque de blessures présenté par les pièces en mouvement.
- Utilisez l'appareil uniquement aux fins décrites dans le présent guide. Utilisez uniquement les accessoires et produits recommandés par le fabricant.
- N'utilisez pas l'appareil lorsque le cordon ou la fiche est endommagé. Si l'appareil ne fonctionne pas comme il le devrait, est tombé, est endommagé, a été laissé à l'extérieur ou a pris l'eau, communiquez avec le service à la clientèle au 1 800 844-9200 avant de continuer à l'utiliser.
- Ne tirez pas et ne transportez pas l'appareil par son cordon, n'utilisez pas le cordon comme une poignée, ne coinciez pas le cordon dans l'embrasure d'une porte et ne le tirez pas contre des arêtes ou des bords tranchants. Ne placez pas l'appareil sur le cordon. Ne faites pas rouler l'appareil sur le cordon. Tenez le cordon éloigné des surfaces chaudes.
- Ne débranchez pas l'appareil en tirant le cordon. Débranchez l'appareil en tenant la fiche et non le cordon.
- Ne manipulez pas la fiche ou l'appareil avec des mains mouillées.
- N'insérez aucun objet dans les ouvertures. N'utilisez pas l'appareil si les ouvertures sont obstruées. Assurez-vous qu'elles sont exemptes de poussière, de mousse, de cheveux ou de tout ce qui pourrait réduire le débit d'air.
- Gardez les cheveux, les vêtements amples, les doigts et toute autre partie du corps à l'écart des ouvertures et des pièces en mouvement. Le rouleau-brosse continue de tourner lorsque l'appareil est en position verticale.
- Éteignez toutes les commandes avant de débrancher l'appareil.
- Redoublez de prudence lorsque vous utilisez l'appareil dans un escalier. Pour éviter tout dommage ou blessure et empêcher l'appareil de tomber, placez toujours ce dernier au bas des escaliers, sur le plancher. Ne placez pas l'appareil sur les marches d'un escalier ou sur un meuble, car cela peut entraîner des dommages ou des blessures.
- N'utilisez pas l'appareil pour aspirer des liquides inflammables ou combustibles, comme de l'essence ou de la sciure de bois, ni dans des endroits où de telles substances peuvent être présentes.
- N'utilisez pas l'appareil pour aspirer quoi que ce soit qui brûle ou dégage de la fumée comme des cigarettes, des allumettes ou des cendres chaudes.
- N'utilisez pas l'appareil si le vide-poussière ou les filtres ne sont pas installés.

MISE EN GARDE : POUR RÉDUIRE LES RISQUES DE DOMMAGE :

- Évitez d'utiliser l'appareil pour ramasser des objets durs ou aux arêtes tranchantes, car ils pourraient endommager l'appareil.
- Rangez l'appareil adéquatement à l'intérieur et dans un endroit sec. Entreposez toujours l'aspirateur en fixant le cordon d'alimentation autour des deux crochets destinés au cordon. N'exposez pas l'appareil à des conditions de gel.
- Le rouleau-brosse continue de tourner lorsque l'appareil est en marche et que la poignée est redressée. Afin d'éviter tout dommage aux tapis, carpettes et revêtements de plancher, évitez d'incliner l'appareil ou de l'utiliser sur des meubles, des carpettes à franges ou des escaliers recouverts de tapis durant son utilisation.
- N'utilisez pas d'objet aux arêtes tranchantes pour nettoyer le tuyau, car cela risquerait de l'endommager.
- Lorsque le rouleau-brosse est en marche, ne laissez pas l'appareil trop longtemps au même endroit, car vous risqueriez d'endommager le plancher.

AVERTISSEMENT :

- Cet appareil est muni d'une fiche polarisée (l'une des broches est plus large que l'autre) afin de réduire les risques de décharge électrique. Cette fiche ne peut être branchée que dans un seul sens à une prise polarisée. Si la fiche ne s'insère pas entièrement dans la prise, retournez-la. Si elle ne s'insère toujours pas, communiquez avec un électricien qualifié pour faire installer une prise appropriée. Ne modifiez la fiche en aucun cas.

1. CORPS DE L'ASPIRATEUR

CONTENU DE L'EMBALLAGE

- A. Poignée
- B. Base de l'aspirateur
- C. Rallonge
- D. Suceur plat *
- E. Accessoire pour poils d'animaux pour revêtements en tissu *
- F. Brosse à épousseter *
- G. (1) Grosse vis
- H. Vide-poussière
- I. Outil d'escalier pour animaux de compagnie *
- J. Accessoire Turbo du traîneau *

* Varie selon les modèles.

Retirez toutes les pièces de l'emballage et identifiez chaque pièce illustrée.

Assurez-vous d'avoir répertorié toutes les pièces avant de jeter le matériel d'emballage.

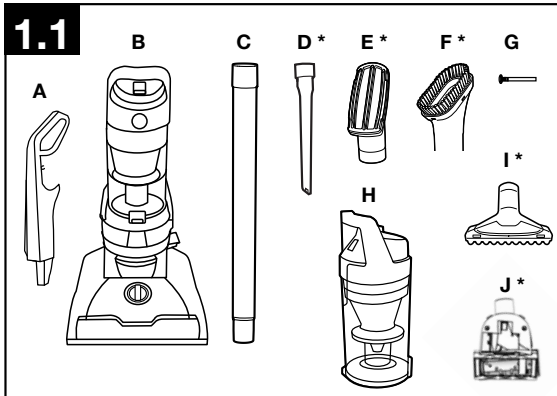

FIXATION DE LA POIGNÉE

1.2 Insérez la poignée dans la base de l'aspirateur. Poussez fermement vers le bas. À l'aide d'un tournevis à tête cruciforme, serrez (1) grosse vis derrière la poignée dans la base de l'aspirateur.

1.3 Enroulez le tuyau autour du raccord pour tuyau situé sur la poignée. Insérez le tuyau dans le tube jusqu'à ce qu'un dé clic se fasse entendre.

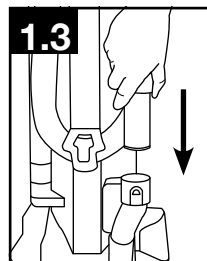
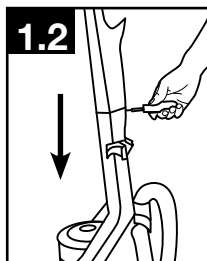

INSTALLATION DES ACCESSOIRES

1.4 Placez le suceur plat dans le bas du tube-rallonge et glissez-le du côté arrière gauche (C) de l'aspirateur. Placez ensuite la brosse à épousseter du côté arrière droit (E) de l'aspirateur, comme il est illustré.

1.5 Placez l'outil de rembourrage pour animaux de compagnie * / l'outil pour escaliers pour animaux de compagnie * (F) sur le dessus de la lance.

* Varie selon les modèles.

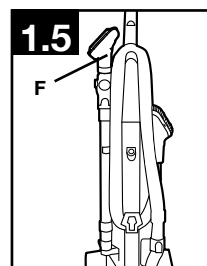
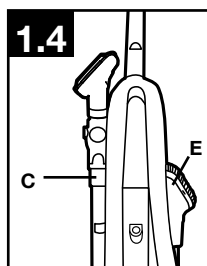

FIXATION DU VIDE-POUSSIÈRE

1.6 Placez d'abord la base du vide-poussière dans l'aspirateur. Faites pivoter le vide-poussière dans l'aspirateur. Le vide-poussière est bien en place lorsqu'un dé clic se fait entendre.

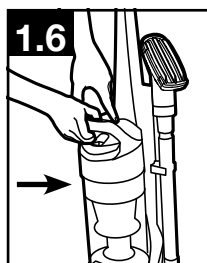

2. UTILISATION

DESCRIPTION DE L'ASPIRATEUR

1. Poignée
2. Bouton de dégagement du vide-poussière
3. Poignée de transport
4. Indicateur d'état du système
5. Accès au filtre lavable
6. Vide-poussière
7. Filtre d'échappement
8. Réglage de la hauteur
9. Protège-meuble
10. Outil de rembourrage pour animaux domestiques / Outil pour escaliers pour animaux domestiques*
11. Rallonge
12. Suceur plat (à l'intérieur du tube)*
13. Pédale de dégagement de la poignée
14. Tuyau
15. Brosse à épousseter * / Accessoire Turbo du traîneau *
16. Interrupteur marche/arrêt
17. Bouton de dégagement du tuyau
18. Tube de connexion du tuyau

* Varie selon les modèles.

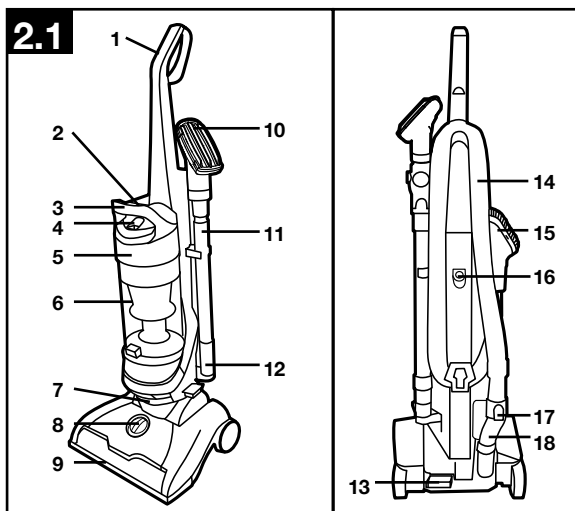

INTERRUPTEUR MARCHE/ARRÊT

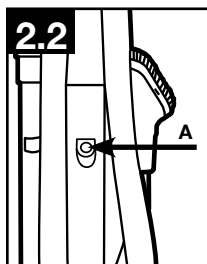

2.2 Branchez le cordon dans une prise de courant.

Pour mettre l'aspirateur en marche (=marche), mettez l'interrupteur marche/arrêt (A) à la position marche.

Pour arrêter l'aspirateur (0=arrêt), mettez l'interrupteur marche/arrêt à la position arrêt.

RÉGLAGE DE LA HAUTEUR POUR LES TAPIS*

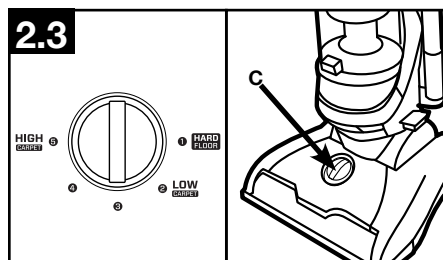

2.3 Pour régler la hauteur, PUSSEZ sur le bouton et TOURNEZ-le (C) pour obtenir la hauteur désirée.

Les réglages de hauteur de poils de tapis recommandés afin d'obtenir une performance de nettoyage optimale sont :

- Réglage pour planchers durs : à utiliser seulement sur les planchers durs.
- Réglage du bas vers le haut : réglez en fonction du type de tapis.
- Pour les tapis à poils longs, choisissez le réglage pour un tapis à poils longs afin de pousser l'appareil plus facilement.

• IMPORTANT •

Si l'aspirateur est difficile à pousser, appuyez et tournez le bouton au réglage supérieur suivant.

*Le nombre de réglages de hauteur varie selon les modèles.

• IMPORTANT •

Entreposez toujours l'aspirateur en fixant le cordon d'alimentation autour des deux crochets destinés au cordon.

3. ACCESSOIRES

Les accessoires permettent de nettoyer les surfaces au-dessus du plancher et les zones difficiles à nettoyer.

L'aspirateur peut être utilisé avec les accessoires lorsque la poignée est redressée.

• IMPORTANT •

Le rouleau-brosse continue de tourner lorsque l'appareil est en marche et que la poignée est redressée. Afin d'éviter tout dommage aux tapis, carpettes et revêtements de plancher, évitez d'incliner l'appareil ou de l'utiliser sur des meubles, des carpettes à franges ou des escaliers recouverts de tapis durant son utilisation.

SÉLECTION DE L'ACCESSOIRE APPROPRIÉ

3.1

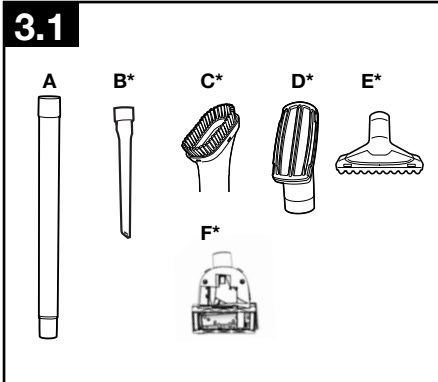

A. Le tube-rallonge permet de donner plus de longueur à votre tuyau. Il peut être utilisé avec n'importe lequel des accessoires.

B*. Vous pouvez utiliser le suceur plat dans les espaces restreints, les coins et le long des bords comme pour les tiroirs, les meubles rembourrés, les escaliers et les plinthes.

C*. La brosse à épousseter est munie de soies délicates qui nettoient la poussière fine en douceur.

D*. Utilisez l'accessoire pour poils d'animaux pour revêtements en tissu pour nettoyer les meubles rembourrés, les rideaux, les matelas, les vêtements et les carpettes d'escalier.

E*. Le Pet Stair Tool est destiné au nettoyage des escaliers et des zones difficiles.

F*. Utilisez l'accessoire turbo pour poils d'animaux pour nettoyer les escaliers recouverts de tapis.

* Varie selon les modèles.

RETRAIT DU TUYAU

3.2

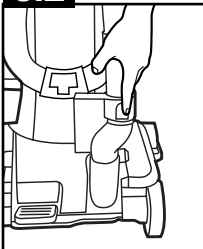

3.2 Pour utiliser les accessoires, retirez le tuyau en appuyant sur le bouton de dégagement et tirez sur l'extrémité du tuyau.

Pour le remettre en place, réinsérez-le dans le tube jusqu'à ce que vous entendiez un déclic.

FIXATION DU TUBE ET DES ACCESSOIRES

3.3

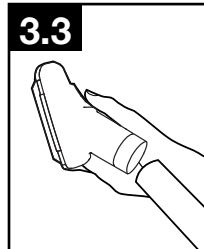

3.3 Poussez fermement le tube ou un accessoire pour le mettre en place sur le tuyau.

⚠ MISE EN GARDE ⚠

N'utilisez pas l'aspirateur pour toiletter un animal.

NETTOYAGE DES ACCESSOIRES

Nettoyez le tuyau à l'aide d'un linge humide. NE l'immergez PAS dans l'eau.

Vous pouvez laver les autres accessoires de nettoyage à l'eau tiède avec un détergent. Rincez et laissez sécher à l'air pendant 24 heures avant d'utiliser.

4. ENTRETIEN

Lisez bien ces tâches d'entretien à la maison pour pouvoir utiliser et entretenir votre aspirateur de façon appropriée et ainsi conserver son efficacité de nettoyage.

4.1 L'indicateur d'état du système situé à (A) vous alerte des problèmes potentiels concernant le rendement du système.

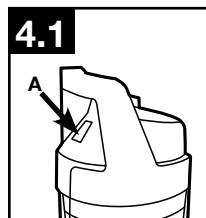

PROBLÈME	CAUSE POSSIBLE	SOLUTION
Si le voyant de l'indicateur d'état du système est rouge :	1. Le filtre lavable et (ou) le filtre d'échappement est sale.	1. Nettoyez le filtre lavable et (ou) le filtre d'échappement – reportez-vous aux pages 9 et 10.
	2. Le vide-poussière est plein et (ou) obstrué.	2. Videz le vide-poussière – reportez-vous à la page 9.
	3. L'ensemble du filtre cyclonique est obstrué.	3. Nettoyez l'ensemble du filtre cyclonique conformément à la page 10.

Toute autre tâche d'entretien doit être confiée à un représentant de service autorisé.

Si l'appareil ne fonctionne pas comme il le devrait, est tombé, est endommagé, a été laissé à l'extérieur ou a pris l'eau, communiquez avec le service à la clientèle au 1 800 844-9200 avant de continuer à l'utiliser.

⚠ AVERTISSEMENT ⚠

Votre appareil est équipé d'un rupteur thermique interne afin de le protéger contre la surchauffe. L'appareil cessera de fonctionner si le rupteur thermique s'active.

Voici ce qu'il faut faire lorsque ceci survient :

1. ÉTEIGNEZ l'appareil et débranchez-le de la prise de courant.
2. Videz le vide-poussière.
3. Inspectez l'orifice de la buse, le connecteur, le tuyau, le manchon du vide-poussière, le filtre cyclonique, le filtre lavable et le filtre d'échappement.
Dégagez toutes les obstructions visibles.
4. Lorsque l'appareil est débranché et que le moteur a refroidi pendant 30 minutes, le rupteur thermique se désactivera et vous pourrez poursuivre le nettoyage.

Votre appareil devra être réparé si le rupteur thermique se réinitialise constamment après avoir respecté les étapes ci-dessus.

VIDE-POUSSIÈRE : Quand le vider

4.2 Pour conserver un rendement optimal, videz le vide-poussière avant que celui-ci soit rempli à la ligne maximale (B). Redressez l'aspirateur avant de retirer le vide-poussière.

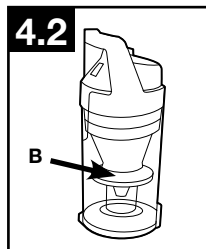

⚠ AVERTISSEMENT ⚠

Débranchez l'appareil avant de le nettoyer ou de faire l'entretien afin de réduire le risque de blessures. N'utilisez pas l'aspirateur sans avoir installé le vide-poussière ou les filtres.

Des matières très fines, comme de la poudre pour le visage ou de la fécule de maïs peuvent obstruer le filtre et causer une diminution de la performance. Lorsque vous utilisez l'aspirateur pour nettoyer ce type de poussière, videz le vide-poussière et nettoyez les filtres plus souvent.

Instructions de vidage

4.3 Appuyez sur le bouton de dégagement du vide-poussière (C), puis faites-le pivoter pour le retirer.

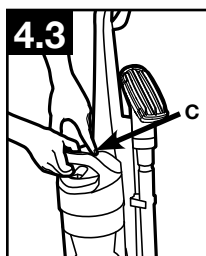

4.4 Tenez le vide-poussière au-dessus de la poubelle, puis poussez le bouton de dégagement du vide-poussière (D) pour ouvrir le rabat (E). Refermez le rabat du vide-poussière (E). Appuyez fermement sur celui-ci pour le fixer.

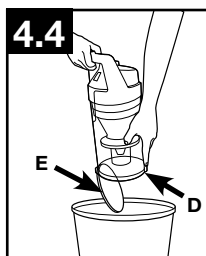

4.5 Placez d'abord la base du vide-poussière dans l'aspirateur. Faites pivoter le vide-poussière dans l'aspirateur et appuyez fermement pour le fixer en place.

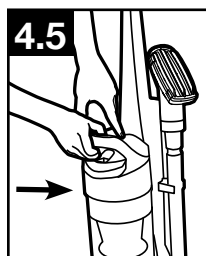

FILTRES : Quand les nettoyer

Pour conserver un rendement optimal, les filtres doivent être nettoyés au moins tous les deux mois dans des conditions normales d'utilisation.

⚠ AVERTISSEMENT ⚠

Débranchez l'appareil avant de le nettoyer ou de faire l'entretien afin de réduire le risque de blessures. N'utilisez pas l'aspirateur sans avoir installé le vide-poussière ou les filtres.

Filtre lavable : Instructions de nettoyage

Retirez le vide-poussière comme décrit à la figure 4.3.

4.6 Faites tourner la poignée du vide-poussière dans le sens contraire des aiguilles d'une montre pour l'ouvrir et retirez le couvercle.



4.7 Tirez sur la languette pour retirer le filtre lavable.

Rincez le filtre à l'eau pendant deux minutes ou jusqu'à ce que l'eau soit claire. Pressez fermement pour éliminer le surplus d'eau. Laissez-le sécher complètement pendant 24 heures.

Remplacez le filtre en mettant la languette vers l'extérieur.

4.8 Remplacez le couvercle du vide-poussière en le faisant tourner dans le sens des aiguilles d'une montre jusqu'à ce qu'il s'enclenche en place.

Remplacez le vide-poussière comme décrit à la figure 4.5.

• IMPORTANT •

Laissez le filtre sécher complètement avant de le remettre en place. Faites sécher le filtre sur son rebord pour que l'air puisse circuler des deux côtés du filtre. Le séchage peut prendre jusqu'à 24 heures.

4.8

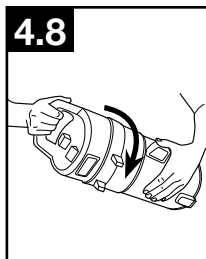

Quoi acheter : Filtre lavable

Votre filtre lavable ne devrait pas être remplacé durant la période de garantie s'il est utilisé et entretenu correctement. Si vous le souhaitez, des filtres supplémentaires sont disponibles sur Hoover.com ou si vous appelez au 1 800 944-9200. Demandez le no de pièce Hoover^{MD} 304087001.

Ensemble du filtre cyclonique : Instructions de nettoyage

▲ AVERTISSEMENT ▲

Débranchez l'appareil avant de le nettoyer ou de faire l'entretien afin de réduire le risque de blessures. N'utilisez pas l'aspirateur sans avoir installé le vide-poussière ou les filtres. N'utilisez pas l'aspirateur sans le vide-poussière ou sans les filtres en place.

Retirez le vide-poussière et faites tourner sa poignée dans le sens contraire des aiguilles d'une montre pour ouvrir et retirer le couvercle comme décrit à la figure 4.6.

4.9 Tirez sur l'ensemble du filtre (G) pour l'enlever du vide-poussière.

4.10 Il est possible de retirer la saleté et les débris du filtre à l'aide de la brosse à épousseter.

4.11 Placez l'ensemble du filtre sur le vide-poussière. Alignez les languettes (H) du couvercle à l'emplacement prévu sur le vide-poussière.

4.12 Remplacez le couvercle du vide-poussière en le faisant tourner dans le sens des aiguilles d'une montre jusqu'à ce qu'il s'enclenche en place. Remplacez le vide-poussière comme décrit à la figure 4.5.

4.9

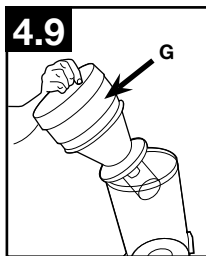

4.10

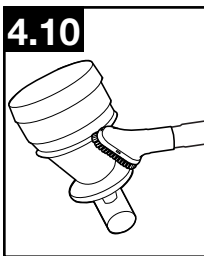

4.11



4.12

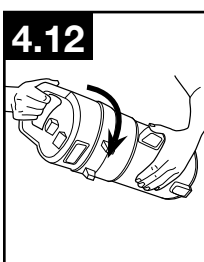

Filtre d'échappement : Instructions de nettoyage

4.13 En plaçant les doigts sous le bord du rabat du filtre, tirez sur le cadre du filtre (A) pour le sortir de l'aspirateur. Tenez le filtre au-dessus d'une poubelle et tapez doucement pour éliminer la saleté et les débris.

4.14 Le filtre inférieur (B) doit être d'abord remis en place.

4.15 Poussez ensuite sur la poignée supérieure à (C) jusqu'à ce qu'elle s'enclenche.

4.16 Diagramme du filtre : (B) filtre inférieur. (C) poignée supérieure.

▲ AVERTISSEMENT ▲

Débranchez l'appareil avant de le nettoyer ou de faire l'entretien afin de réduire le risque de blessures. N'utilisez pas l'aspirateur sans avoir installé le vide-poussière ou les filtres. N'utilisez pas l'aspirateur sans le vide-poussière ou sans les filtres en place.

4.13

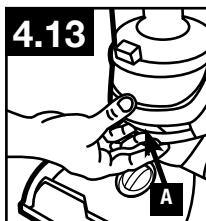

4.14

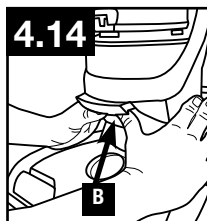

4.15

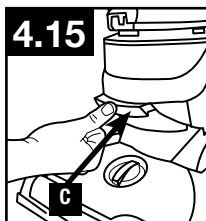

4.16

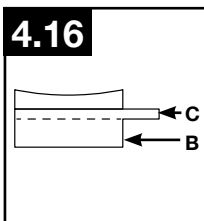

• IMPORTANT •

NE RINCEZ PAS ET NE LAVEZ PAS
LE FILTRE D'ÉCHAPPEMENT.

Filtre d'échappement

Votre filtre ne devrait pas être remplacé durant la période de garantie s'il est utilisé et entretenu correctement. Si vous le souhaitez, des filtres supplémentaires sont disponibles sur Hoover.com ou si vous appelez au 1 800 944-9200. Demandez le no de pièce Hoover^{MD} 44000573.

ROULEAU-BROSSE : Instructions de nettoyage

▲ MISE EN GARDE ▲

Pour réduire le risque de blessures présenté par les pièces en mouvement, débranchez l'appareil avant d'en effectuer l'entretien.

Rouleau-brosse - Base avec vis

Placez la poignée à la position la plus basse et retournez l'aspirateur de manière à ce que le dessous se retrouve sur le dessus.

4.17 Retirez les 6 vis comme illustré à l'aide d'un tournevis cruciforme.

4.18 Faites pivoter la base.

4.19 Retirez les débris et (ou) les cheveux du rouleau-brosse. Réinstallez la base en alignant les trous de vis et réinstallez les 6 vis comme illustré.

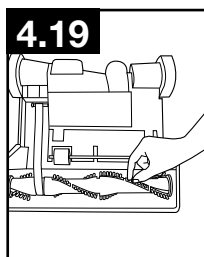
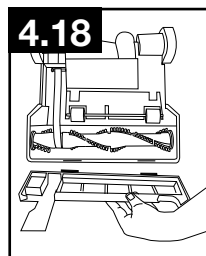
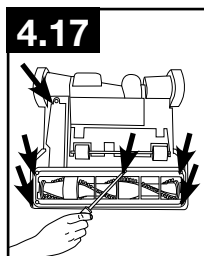

COURROIE

▲ MISE EN GARDE ▲

Pour réduire le risque de blessures présenté par les pièces en mouvement, débranchez l'appareil avant d'en effectuer l'entretien.

La courroie se trouve sous la base de l'aspirateur et doit être vérifiée de temps à autre pour en assurer son bon état.

Quand la remplacer

Remplacez la courroie si elle est endommagée, coupée ou brisée. Consultez les directives ci-dessous.

Comment la remplacer – Base avec vis-
Placez la poignée à la position la plus basse et retournez l'aspirateur de manière à ce que le dessous se retrouve sur le dessus.

4.20 Retirez les 6 vis comme illustré à l'aide d'un tournevis cruciforme.

4.21 Soulevez la base (A).

4.22 Retirez la courroie usée du rouleau-brosse (C) et de l'arbre du moteur (tige métallique) (D) et jetez-la.

4.23 En veillant à ce que le lettrage de la courroie soit vers l'extérieur, faites glisser une nouvelle courroie sur l'arbre du moteur (tige métallique) (E).

Puis, faites-la glisser autour de la zone du rouleau-brosse exempte de soies (G).

4.24 Une fois la courroie en place, tirez et faites glisser le rouleau-brosse dans la buse en vous assurant que les embouts du rouleau-brosse sont bien orientés.

Installez la base en alignant les trous de vis et réinstallez les 6 vis.

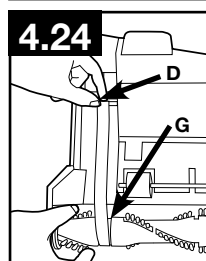
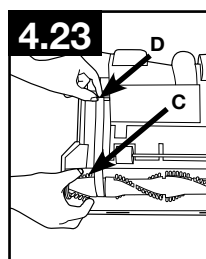
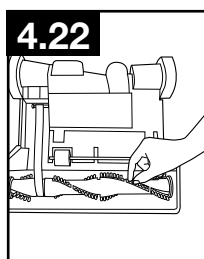
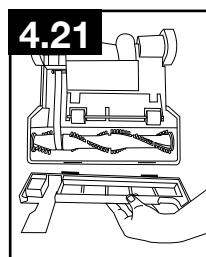
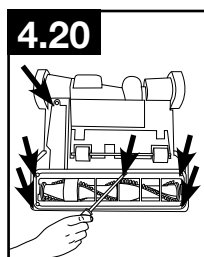

Quoi acheter : Courroie

Si vous le souhaitez, des courroies supplémentaires peuvent être achetées sur Hoover.com ou si vous appelez au 1 800 944-9200. Lorsque vous achetez une nouvelle courroie pour les modèles, demandez la courroie n° 562932001 HOOVER^{MD}.

TUYAU

▲ AVERTISSEMENT ▲

Débranchez l'appareil avant de le nettoyer ou de faire l'entretien afin de réduire le risque de blessures.

Instructions de nettoyage

4.25 Pour utiliser les accessoires, retirez le tuyau en appuyant sur le bouton de dégagement (A) et tirez sur l'extrémité du tuyau.

Enlevez les débris ou la saleté qui obstrue le tuyau. N'utilisez pas d'objet aux arêtes tranchantes pour nettoyer le tuyau, car cela risquerait de l'endommager. Pour le remettre en place, réinsérez-le dans le tube jusqu'à ce que vous entendiez un déclic.

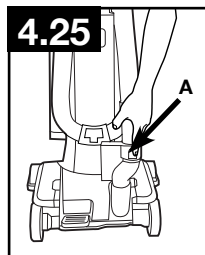

LUBRIFICATION

Le moteur et le rouleau-brosse sont équipés de roulements qui contiennent suffisamment de lubrifiant pour toute leur durée de vie. L'ajout de lubrifiant pourrait causer des dommages. N'ajoutez pas de lubrifiant au moteur ni au rouleau de brosses.

5. DÉPANNAGE

En cas de problème mineur, vous pouvez normalement le régler facilement en vérifiant si la cause figure dans la liste de vérification ci-dessous.

Toute autre tâche d'entretien doit être confiée à un représentant de service autorisé.

Si l'appareil ne fonctionne pas comme il le devrait, est tombé, est endommagé, a été laissé à l'extérieur ou a pris l'eau, communiquez avec le service à la clientèle au 1 800 844-9200 avant de continuer à l'utiliser.

⚠ AVERTISSEMENT ⚠

Afin de réduire le risque de blessures, débranchez l'appareil avant de le nettoyer ou d'en faire l'entretien.

PROBLÈME	CAUSE POSSIBLE	SOLUTION
L'aspirateur ne fonctionne pas	1. Le cordon n'est pas branché correctement dans la prise de courant.	1. Insérez fermement la fiche dans la prise de courant.
	2. Fusible grillé ou disjoncteur déclenché.	2. Vérifiez les fusibles ou les disjoncteurs du domicile. Remplacez le fusible/enclenchez le disjoncteur de la maison.
	3. Le rupteur thermique est activé.	3. Débranchez l'aspirateur et laissez-le refroidir pendant 30 minutes. (Ceci réinitialisera le rupteur thermique)
SL'indicateur d'état du système est rouge ou L'aspirateur n'aspire pas ou La succion est faible	1. Le filtre lavable et (ou) le filtre d'échappement est sale.	1. Le filtre lavable et (ou) le filtre d'échappement est sale. Reportez-vous aux pages 23 et 24.
	2. Le vide-poussière est plein et (ou) obstrué.	2. Videz le vide-poussière (page 23).
	3. La courroie est brisée ou usée.	3. Remplacez la courroie (page 26).
	4. Le rouleau-brosse ou le tuyau est obstrué.	4. Vérifiez le tuyau (page 27). Vérifiez le rouleau-brosse (page 25).
	5. Le réglage de la hauteur pour le tapis est incorrect.	5. Réglez la hauteur du tapis au réglage approprié au tapis à nettoyer (page 20).
De la poussière s'échappe de l'aspirateur	1. Le vide-poussière est plein.	1. Videz le vide-poussière (page 23).
	2. Le vide-poussière est mal installé.	2. Relisez le chapitre au sujet du retrait et de la réinstallation du vide-poussière (page 23).
	3. Le tuyau est mal installé.	3. Relisez le chapitre au sujet de l'installation du tuyau (page 21).
	4. Le filtre lavable et (ou) le filtre d'échappement n'est pas bien installé.	4. Relisez le chapitre au sujet du retrait et du nettoyage du filtre (pages 23 et 24).
L'aspirateur est difficile à pousser ou ne bouge pas vers l'avant	1. Le réglage de la hauteur pour le tapis est incorrect.	1. Réglez le bouton pour la hauteur du tapis au réglage approprié au tapis à nettoyer (page 20).
Présence d'une odeur de fumée et de brûlé	1. La courroie est brisée ou lâche.	1. Remplacez la courroie du rouleau-brosse (page 26).
	2. Le rouleau à brosses est coincé.	2. Retirez/nettoyez tous les débris du rouleau-brosse (page 25).

6. ENTRETIEN ET GARANTIE

RENSEIGNEMENTS CONCERNANT L'ENTRETIEN ET GARANTIE LIMITÉE POUR LES PRODUITS HOOVER^{MD}

GARANTIE LIMITÉE DE DEUX ANS (USAGE DOMESTIQUE)

Si le présent produit ne fonctionne pas comme il a été annoncé, communiquer avec le service à la clientèle de Hoover au 1 888 679-2121. Assurez-vous d'avoir en main la preuve d'achat et le numéro de modèle du produit couvert par la garantie.

ÉLÉMENTS COUVERTS PAR LA PRÉSENTE GARANTIE : Cette garantie limitée fournie par Royal Appliance Mfg. Co., exerçant ses activités sous TTI Floor Care North America (appelée « Hoover » ci-après) s'applique uniquement aux produits achetés aux États-Unis (y compris ses territoires et possessions), au Canada et par l'intermédiaire du programme d'échanges militaires américain. Lorsqu'il est utilisé et entretenu dans le cadre d'une utilisation domestique normale et conformément au Guide du propriétaire, votre produit Hoover® est garanti contre les défauts de matériaux et de fabrication pendant deux ans à partir de la date d'achat d'origine (la « période de garantie »). Si Hoover détermine que le problème que vous rencontrez est couvert en vertu des modalités de cette garantie (une « réclamation couverte par la garantie »), nous réparerons alors votre produit ou vous expédierons un produit de rechange, selon la disponibilité des produits, à notre entière discrétion et sans frais (sous réserve du coût d'expédition). Les pièces de rechange peuvent être nouvelles, remises à neuf, légèrement utilisées ou réusinées, à l'entière discrétion de Hoover. Si une pièce ou une pièce de rechange n'est pas disponible, nous pourrions, à notre entière discrétion, fournir un produit de valeur égale ou supérieure, un crédit en magasin (le cas échéant) ou un remboursement équivalant au prix d'achat réel en date de l'achat initial, comme indiqué sur le reçu de vente original.

PERSONNES COUVERTES PAR LA PRÉSENTE GARANTIE : La présente garantie limitée s'applique uniquement à l'acheteur original, avec une preuve d'achat provenant de Hoover ou d'un détaillant autorisé des produits Hoover aux États-Unis, au Canada et par l'intermédiaire du programme d'échanges militaires américain.

ÉLÉMENTS NON COUVERTS PAR LA PRÉSENTE GARANTIE : La présente garantie ne couvre pas toute utilisation commerciale du produit (p. ex., utilisation dans le cadre de services ménagers, de conciergerie ou de location de matériel ou de toute autre activité générant un revenu), l'entretien inadéquat du produit, l'utilisation inadéquate du produit, la négligence, les actes de vandalisme ou l'utilisation d'une tension électrique autre que celle indiquée sur la plaque signalétique de ce produit. La présente garantie ne couvre pas les dommages résultant d'un cas de force majeure, d'un accident, d'actes ou d'omission de la part du propriétaire, de l'entretien de ce produit autre que par Hoover ou un fournisseur de service autorisé par Hoover (le cas échéant) ou en raison d'autres actes qui sont hors du contrôle de Hoover. La présente garantie ne couvre pas non plus l'utilisation à l'extérieur du pays d'achat initial du produit ni sa revente par le propriétaire original. La présente garantie ne couvre pas le ramassage, la livraison, le transport et la réparation à domicile. De plus, elle ne couvre pas les produits qui ont été modifiés, les réparations nécessaires en raison de l'usure normale ou l'utilisation de pièces ou d'accessoires qui sont incompatibles avec le produit de Hoover ou qui nuisent à son fonctionnement, à son rendement ou à sa durabilité. Les articles ayant une usure normale qui ne sont pas couverts par cette garantie comprennent, sans s'y limiter, les courroies, les filtres, les rouleaux-brosses, les ventilateurs soufflants, le souffleur et les tuyaux d'aspirateur, les sacs d'aspirateurs et les attaches.

AUTRES CONDITIONS IMPORTANTES : La présente garantie n'est pas transférable et ne peut être cédée; toute cession effectuée en violation de cette interdiction est annulée. La présente garantie sera régie et interprétée selon les lois de l'État de la Caroline du Nord. La période de garantie ne peut pas être prolongée par une réparation ou un remplacement des piles ou des pièces exécutés en vertu de la présente garantie, quels qu'ils soient.

LA PRÉSENTE GARANTIE EST L'UNIQUE GARANTIE ET RECOURS ET TOUTE GARANTIE EXPLICITE OU IMPLICITE AUTRE QUE LA GARANTIE LIMITÉE PRÉSENTÉE CI-DESSUS, Y COMPRIS LES GARANTIES IMPLICITES DE QUALITÉ MARCHANDE ET DE CONVENANCE À UNE FIN PARTICULIÈRE, EST EXPRESSÉMENT DÉCLINÉE. HOOPER NE POURRA EN AUCUN CAS ÊTRE TENUE RESPONSABLE DE TOUS DOMMAGES INTÉRÊTS SPÉCIAUX OU DOMMAGES INDIRECTS, ACCESSOIRES OU CONSÉCUTIFS DE QUELQUE NATURE QUE CE SOIT SUBIS PAR LE PROPRIÉTAIRE DU PRODUIT OU PAR TOUTE PARTIE RÉCLAMANT PAR L'INTERMÉDIAIRE DU PROPRIÉTAIRE, QU'ILS RELÈVENT DE LA RESPONSABILITÉ CONTRACTUELLE, DE LA NÉGLIGENCE, DE LA RESPONSABILITÉ CIVILE DÉLICTUELLE OU DE LA RESPONSABILITÉ STRICTE DU FAIT DES PRODUITS, OU QU'ILS DÉCOULENT DE QUELQUE CAUSE QUE CE SOIT. DANS LES LIMITES PERMISES PAR LA LOI APPLICABLE, AUCUNE GARANTIE RÉSULTANT D'UNE THÉORIE JURIDIQUE, LE CAS ÉCHÉANT, NE PEUT DÉPASSER LA DURÉE DE LA GARANTIE LIMITÉE AUX PRÉSENTES. La responsabilité de Hoover à votre endroit pour tous les coûts, quels qu'ils soient, découlant de cette déclaration de garantie limitée se limite au montant payé pour ce produit au moment de l'achat initial. Hoover ne peut être tenue responsable de tout dommage direct, indirect, consécutif ou accidentel résultant de l'utilisation ou de l'impossibilité d'utiliser ce produit.

Certains États n'autorisent pas l'exclusion ni la restriction des dommages indirects ou accessoires, l'exclusion de garanties implicites ou les limites de durée d'une garantie implicite; par conséquent, les restrictions ou exclusions précédentes peuvent ne pas s'appliquer. La présente garantie vous donne des droits précis. Vous pouvez également avoir d'autres droits, lesquels varient d'une province à l'autre.

MANUAL DEL PROPIETARIO:

Instrucciones de operación y de mantenimiento

Español - página E1



hoover.com

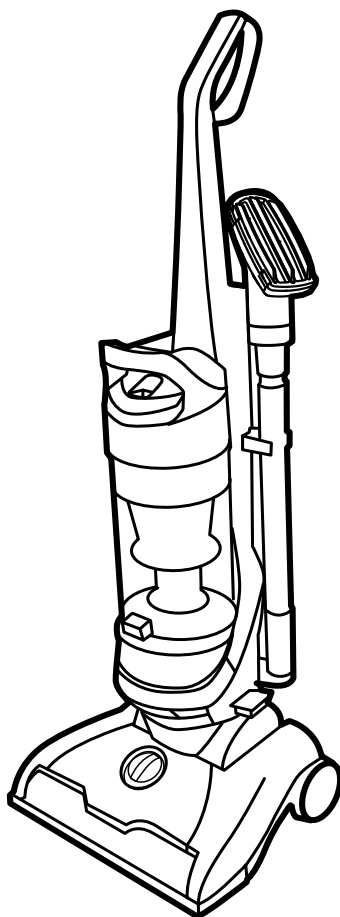

IMPORTANTE: LEA ESTE MANUAL CON ATENCIÓN ANTES DE ENSAMBLAR Y USAR ESTE APARATO.

¿Tiene preguntas o inquietudes? Si necesita ayuda, llame al Servicio de atención al cliente al 1-800-944-9200 de lunes a viernes de 8 a. m. a 7 p. m., hora estándar del este. **NO DEVUELVA ESTE PRODUCTO A LA TIENDA**

EL ÚNICO USO PREVISTO PARA ESTE PRODUCTO ES EL DOMÉSTICO. SI SE LO UTILIZA CON FINES COMERCIALES, LA GARANTÍA QUEDARÁ ANULADA.

Gracias por elegir un producto HOOVER®.

Escriba el modelo completo y el Código de fabricación en los espacios provistos.

MODELO _____

CÓD. DE FABRICACIÓN _____

Consejo: Adjunte su recibo de compra a este manual del propietario. Es posible que se requiera una verificación de la fecha de compra para el servicio en garantía de su producto HOOVER®.

Asegúrese de registrar su producto en línea en Hoover.com o llame al 1-800-944-9200 para realizar el registro telefónicamente.



www.hoover.com
1-800-944-9200
(USA and Canada)



X XXXXX XXXXX X

**Techronic Floor Care Technology Limited
VACUUM CLEANER/ASPIRATEUR/ASPIRADORA**

MODEL/MODELE/MODELO XXXXXXX

MFG. CODE XXXX

SERIES/SÉRIE/SERIE XXXXX

HOUSEHOLD TYPE/TYPE MENAGER/TIPO DOMESTICO
Distributed by HOOVER®, Inc. Charlotte, NC 28262



CÓDIGO DE FABRICACIÓN

(Etiqueta situada en la parte inferior de la aspiradora)

CONTENIDO

Instrucciones de seguridad importantes	31-32
Ensamble de la aspiradora	33
Contenido de la caja.....	33
Acoplar el mango	33
Posicionar las herramientas.....	33
Acoplar la copa de recolección de residuos	33
Modo de uso	34
Descripción de la aspiradora	34
Interruptor de encendido/apagado	34
Liberación del cable	34
Ajuste de altura de la alfombra.....	34
Herramientas	35
Seleccionar la herramienta correcta	35
Cómo retirar la manguera.....	35
Acoplar la varilla y las herramientas	35
Cómo limpiar las herramientas.....	35
Mantenimiento	36
Copa de recolección de residuos	37
Filtros.....	37-38
Cepillo giratorio.....	39
Correa	39
Manguera.....	40
Resolución de problemas	41
Servicio y garantía	42

Si necesita ayuda:

Visite nuestro sitio web: hoover.com Siga el enlace para ubicar distribuidores autorizados si quiere encontrar el distribuidor autorizado de Hoover® más cercano a su domicilio; también puede llamar al 1-800-944-9200 para ser derivado en forma automática a las ubicaciones de distribuidores autorizados de Hoover® (solo EE. UU.) o hablar con un representante del servicio de atención al cliente de lunes a viernes de 8 a. m. a 7 p. m., hora estándar del este. **No devuelva este producto a la tienda.**

INSTRUCCIONES DE SEGURIDAD IMPORTANTES

CONSERVE ESTAS INSTRUCCIONES

Cuando se utilizan aparatos eléctricos, se deben seguir siempre precauciones básicas, incluidas las siguientes:

READ ALL INSTRUCTIONS BEFORE USING THIS APPLIANCE.

ADVERTENCIA: PARA DISMINUIR EL RIESGO DE INCENDIO, DESCARGA ELÉCTRICA O LESIONES:

- Arme la unidad por completo antes de ponerla en funcionamiento.
- Hágala funcionar únicamente con el voltaje especificado en la etiqueta de datos que se encuentra en la parte inferior de la aspiradora.
- No descuide el aparato cuando esté enchufado. Desenchúfelo del tomacorriente cuando no esté en uso y antes de su limpieza o servicio de mantenimiento.
- No utilice la aspiradora en exteriores o sobre superficies mojadas.
- Evite que se lo utilice como un juguete. Los niños de 12 años o menos no deben utilizar la unidad. Cuando se lo utilice cerca de niños, será necesario hacerlo bajo una estricta supervisión. Para evitar lesiones o daños, mantenga a los niños alejados del producto y no permita que introduzcan los dedos ni objetos en ninguna de las aberturas del producto.
- Para reducir el riesgo de lesión derivado de las piezas móviles, desconecte el aparato antes de realizarle el servicio de mantenimiento.
- Utilice la unidad únicamente según el uso descrito en este manual. Utilice solamente los accesorios y productos recomendados por el fabricante.
- No lo utilice si el cable o el enchufe se encuentran dañados. Si el aparato no funciona como debe; si se ha caído, ha sido dañado, dejado a la intemperie o sumergido en agua, llame al Servicio de atención al cliente al 1-800-844-9200 antes de seguir usándolo.
- No tire del aparato ni lo transporte tomándolo por el cable, no use el cable como una manija, no cierre una puerta sobre el cable ni lo enrosque alrededor de bordes o esquinas filosas. No apoye el producto sobre el cable. No pase el aparato por encima del cable. Mantenga el cable lejos de superficies calientes.
- No lo desenchufe tirando del cable. Para desenchufarlo, tome el enchufe, no el cable.
- No manipule el enchufe ni el aparato con las manos mojadas.
- No coloque ningún objeto en las aberturas. No utilice la unidad si alguna de sus aberturas se encuentra bloqueada. Manténgala libre de polvo, pelusas, cabello y cualquier otro elemento que pueda disminuir el flujo de aire.
- Evite que el cabello, la ropa suelta, los dedos y cualquier otra parte del cuerpo entren en contacto con las aberturas y las piezas móviles de la unidad. El cepillo giratorio permanecerá girando mientras la unidad esté en posición vertical.
- Apague todos los controles antes de desenchufarla.
- Extreme las precauciones cuando limpie en escaleras. Para evitar lesiones o daños físicos, y a fin de evitar que la aspiradora se caiga, siempre colóquela al pie de las

escaleras, sobre el suelo. No coloque la aspiradora sobre escaleras ni sobre un mueble, ya que pueden generarse lesiones o daños.

- No utilice la unidad para aspirar líquidos combustibles o inflamables, tales como gasolina o restos de madera lijada, ni la utilice en áreas en las que dichas sustancias puedan estar presentes.
- No aspire nada que se encuentre en combustión o emita humo, como cigarrillos, fósforos o cenizas calientes.
- No utilice la unidad si esta no tiene colocados la copa de recolección de residuos o los filtros.

PRECAUCIÓN: PARA DISMINUIR EL RIESGO DE DAÑOS:

- Evite aspirar objetos duros y filosos con este producto, ya que pueden dañarlo.
- Almacénelo adecuadamente en interiores, en un lugar seco. Siempre guarde la aspiradora con el cable de alimentación enroscado en forma segura alrededor de los dos ganchos. No exponga la máquina a temperaturas bajo cero.
- El cepillo giratorio sigue girando mientras el producto está encendido y la manija se encuentra en posición vertical. Para evitar dañar alfombras, muebles y pisos, no incline la aspiradora sobre muebles, flecos de alfombras o escaleras alfombradas, ni la coloque sobre estos cuando use esta herramienta.
- No utilice objetos filosos para limpiar la manguera, ya que pueden dañar la unidad.
- Con el cepillo giratorio encendido, evite dejar la aspiradora estacionada en un lugar por mucho tiempo. Esto puede dañar el piso.

ADVERTENCIA:

- Para reducir el riesgo de descarga eléctrica, este aparato tiene un enchufe polarizado (una clavija es más ancha que la otra). Este enchufe cabe en un tomacorriente polarizado de una sola manera. Si no encaja por completo en el tomacorriente, invierta el enchufe. Si aun así no encaja, póngase en contacto con un electricista calificado para instalar el tomacorriente correcto. No realice ningún tipo de modificación en el enchufe.

1. ENSAMBLE DE LA ASPIRADORA

CONTENIDO DE LA CAJA

- A. Mango
- B. Base de la aspiradora
- C. Varilla de extensión
- D. Herramienta para limpieza en rincones*
- E. Herramienta para eliminar pelos de animales en tapizados*
- F. Cepillo quitapolvo*
- G. Tornillo grande (1)
- H. Copa de recolección de residuos
- I. Herramienta de escalera para mascotas*
- J. Herramienta turbo para pelos de animales*

*Varía según el modelo.

Extraiga todas las piezas de la caja e identifique cada artículo mostrado.

Asegúrese de encontrar todas las piezas antes de desechar los materiales de embalaje.

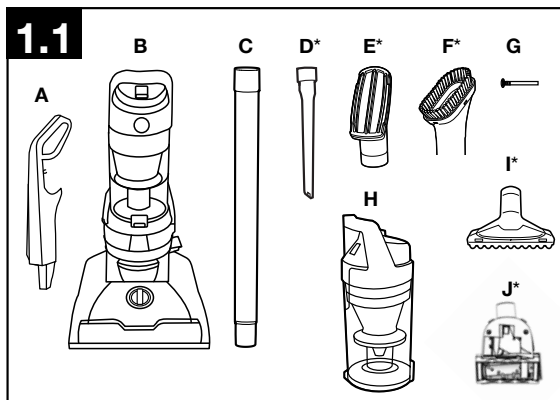

ACOPLAR EL MANGO

1.2 Introduzca la sección del mango en la base de la aspiradora. Empuje firmemente hacia abajo. Utilice un destornillador Phillips para ajustar el tornillo grande (1) que se encuentra detrás del mango a la base de la aspiradora.

1.3 Enrosque la manguera alrededor de la parte superior de la guía para la manguera que se encuentra en el mango. Introduzca la manguera en el tubo para la manguera hasta escuchar un "clic".

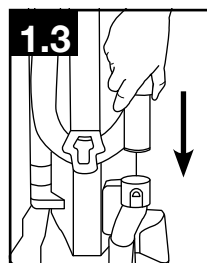
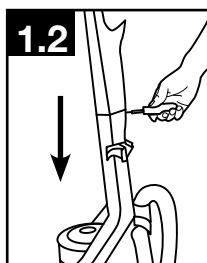

POSICIONAR LAS HERRAMIENTAS

1.4 Coloque la Herramienta para limpieza en rincones en la parte inferior de la varilla de extensión y deslicela sobre la unidad en el lado izquierdo trasero (C) de la aspiradora y coloque el Cepillo quitapolvo en el lado derecho trasero (E) de la aspiradora, tal como se muestra.

1.5 Coloque la Herramienta para tapicería para mascotas * / Herramienta para escaleras para mascotas * (F) sobre la varita.

* Varie selon les modèles.

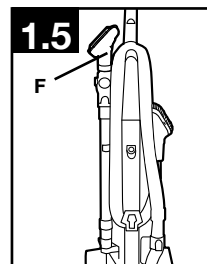
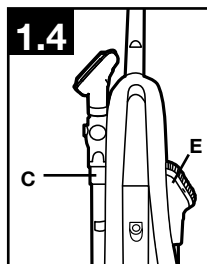

ACOPLAR LA COPA DE RECOLECCIÓN DE RESIDUOS

1.6 Primero coloque la parte inferior de la copa de recolección de residuos en el cuerpo de la aspiradora. Haga girar la copa para introducirla en la aspiradora. La copa de recolección de residuos habrá quedado fija cuando escuche un "clic".

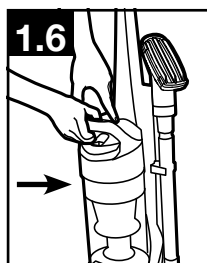

2. MODO DE USO

DESCRIPCIÓN DE LA ASPIRADORA

1. Mango
2. Botón de liberación de la copa de recolección de residuos
3. Manija para transportar la unidad
4. Indicador de comprobación del sistema
5. Acceso al filtro enjuagable
6. Copa de recolección de residuos
7. Filtro de escape
8. Ajuste de altura
9. Protector para muebles
10. Herramienta para eliminar pelos de animales en tapizados
11. Varilla de extensión
12. Herramienta de tapicería para mascotas / Herramienta para escaleras para mascotas *
13. Pedal para soltar el mango
14. Manguera
15. Cepillo quitapolvo*/Herramienta turbo para pelos de animales*
16. Interruptor de ENCENDIDO/APAGADO
17. Botón de liberación de la manguera
18. Tubo de conexión de la manguera

*Varía según el modelo.

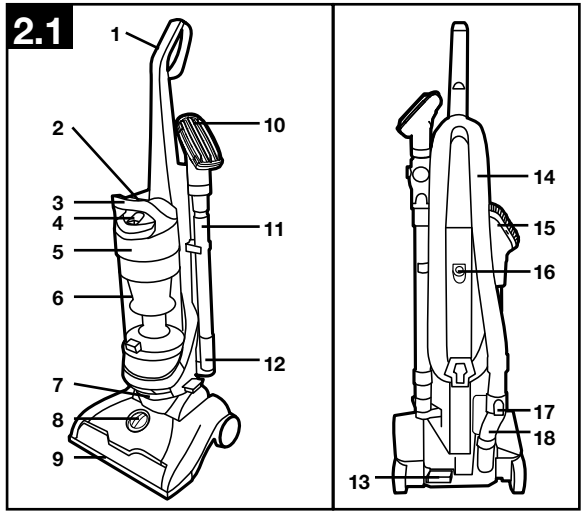

INTERRUPTOR DE ENCENDIDO/APAGADO

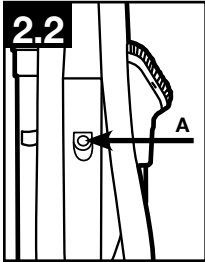

2.2 Enchufe el cable en el tomacorriente.

Para ENCENDER la aspiradora (I=ON), lleve el interruptor de ENCENDIDO/APAGADO (A) a la posición ON.

Para APAGAR la aspiradora (O=OFF), lleve el interruptor de ENCENDIDO/APAGADO a la posición OFF.

AJUSTE DE ALTURA DE LA ALFOMBRA*

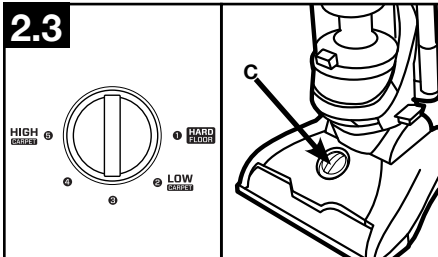

2.3 Para ajustar la altura, EMPUJE la perilla (C) HACIA ABAJO y gírela hasta el ajuste de altura deseado.

Para obtener un máximo rendimiento de limpieza, se recomiendan los siguientes ajustes de altura de alfombra:

- Ajuste para pisos duros: úselo solo para pisos duros.
- Ajustes de bajo a alto: ajuste dependiendo del tipo de alfombra.
- En el caso de alfombras de pelo largo, utilice el ajuste de alfombra alta para facilitar el esfuerzo de empuje.

• IMPORTANTE •

Si se le dificulta empujar la aspiradora, empuje hacia abajo y gire la perilla al ajuste superior siguiente.

*El número de ajustes de altura varía según el modelo.

• IMPORTANTE •

Siempre guarde la aspiradora con el cable de alimentación enroscado en forma segura alrededor de los dos ganchos.

3. HERRAMIENTAS

Las herramientas permiten limpiar superficies que se encuentran por encima del piso y alcanzar áreas difíciles de limpiar.

La aspiradora está lista para el uso de herramientas cuando el mango está en posición vertical.

• IMPORTANTE •

El cepillo giratorio sigue girando mientras el producto está encendido y la manija se encuentra en posición vertical. Para evitar dañar alfombras, muebles y pisos, no incline la aspiradora sobre muebles, flecos de alfombras o escaleras alfombradas, ni la coloque sobre estos cuando use esta herramienta.

SELECCIONAR LA HERRAMIENTA CORRECTA

3.1

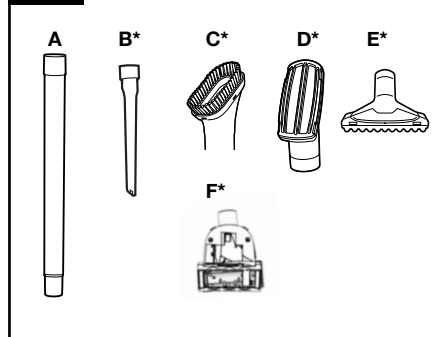

A. La Varilla de extensión se usa para darle mayor largo a la manguera. Úsela con cualquiera de las herramientas.

B*. La Herramienta para limpieza en rincones se puede utilizar en espacios estrechos, esquinas, y a lo largo de bordes perimetrales, como cómodas, muebles tapizados, escaleras y zócalos.

C*. El Cepillo quitapolvo tiene delicadas cerdas que limpian el polvo fino lentamente.

D*. Use la Herramienta para eliminar pelos de mascotas en tapizados para limpiar muebles tapizados, cortinados, colchones, ropa y escaleras alfombradas.

E*. La herramienta Pet Stair Tool es para limpiar escaleras y áreas de difícil acceso.

F*. Use la herramienta turbo para pelos de mascotas para limpiar escaleras alfombradas.

*Varía según el modelo.

CÓMO RETIRAR LA MANGUERA

3.2

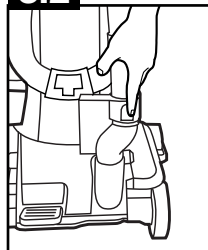

3.2 Si quiere retirar la manguera para poder usar herramientas, presione el botón de liberación de la manguera y extraiga el extremo de la manguera.

Para volver a fijarla en su lugar, empújela hacia el interior del tubo para la manguera hasta escuchar un "clic".

ACOPLAR LA VARILLA Y LAS HERRAMIENTAS

3.3

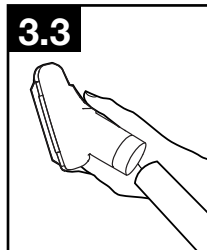

3.3 Para acoplar una herramienta o la varilla a la manguera, empujélas firmemente hasta que queden en su lugar.

⚠ PRECAUCIÓN ⚠

La aspiradora no debe utilizarse para limpiar mascotas.

CÓMO LIMPIAR LAS HERRAMIENTAS

Limpie la Manguera con un paño húmedo. NO la sumerja en agua.

Las otras herramientas de limpieza se pueden lavar con agua tibia y detergente. Enjuague y seque durante 24 horas antes de volver a usarlas.

4. MANTENIMIENTO

Familiarícese con estas tareas de mantenimiento del hogar ya que el correcto uso y cuidado de su aspiradora le garantizarán una limpieza efectiva a largo plazo.

4.1 El Indicador de comprobación del sistema situado en (A) le informa sobre posibles problemas en el rendimiento del sistema.

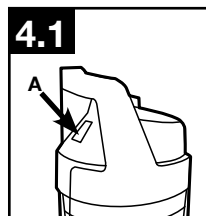

PROBLEMA	CAUSA POSIBLE	SOLUCIÓN POSIBLE
Si el Indicador de comprobación del sistema está en rojo:	1. El filtro enjuagable y/o el filtro de escape están sucios.	1. Limpie el filtro enjuagable y/o el filtro de escape; consulte las páginas 9 y 10.
	2. La copa de recolección de residuos está llena y/u obstruida.	2. Limpie la copa de recolección de residuos; consulte la página 9.
	3. El conjunto del filtro ciclónico está obstruido.	3. Limpie el conjunto del filtro ciclónico conforme a lo que se indica en la página 10.

Cualquier otra tarea de mantenimiento la debe realizar un representante de servicio autorizado.

Si el aparato no funciona como debe; si se ha caído, ha sido dañado, dejado a la intemperie o sumergido en agua, llame al Servicio de atención al cliente al 1-800-844-9200 antes de seguir usándolo.

⚠ AVISO ⚠

Se ha colocado un Protector térmico en la aspiradora para protegerla contra el sobrecalentamiento. Cuando dicho protector se active, la aspiradora dejará de funcionar.

De ser así, proceda como se indica a continuación:

1. APAGUE la aspiradora y desenchúfela del tomacorriente.
2. Vacíe la copa de recolección de residuos.
3. Revise la entrada de la boquilla, el conector de la manguera, la manguera, la entrada de la copa de recolección de residuos, el filtro ciclónico, el filtro enjuagable y el filtro de escape.
Limpie cualquier obstrucción que encuentre.
4. Una vez que la aspiradora esté desenchufada y el motor se haya enfriado durante 30 minutos, el protector térmico se desactivará y usted podrá retomar la limpieza.

Si el protector térmico continúa activándose luego de haber seguido los pasos anteriores, significa que su aspiradora requiere de un servicio de mantenimiento.

COPA DE RECOLECCIÓN DE RESIDUOS: Cuándo se la debe vaciar

4.2 Para mantener un rendimiento óptimo, vacíe la copa de recolección de residuos antes de que su contenido llegue a la línea del máximo (B). Coloque la aspiradora en la posición vertical antes de remover la copa de recolección de residuos.

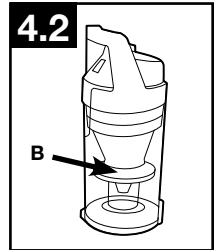

⚠ ADVERTENCIA ⚠

Para disminuir el riesgo de lesiones físicas, desenchufe la unidad antes de limpiarla o realizarle un servicio de mantenimiento. No utilice la aspiradora si no tiene colocados la copa de recolección de residuos o los filtros en su lugar.

Los materiales muy finos, como el maquillaje facial en polvo o el almidón de maíz, pueden sellar el filtro y causar un menor rendimiento. Cuando utilice la aspiradora para este tipo de polvos, vacíe la copa y limpie los filtros a menudo.

Vaciado

4.3 Presione el botón para soltar la copa de recolección de residuos (C) y gire la copa para extraerla.

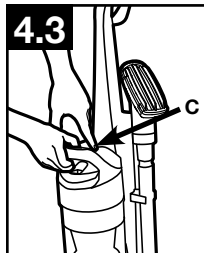

4.4 Sostenga la copa de recolección de residuos sobre un recipiente para basura, empuje la palanca para soltar la puerta de la copa (D) para abrir la puerta de la copa de recolección de residuos (E). Cierre la puerta de la copa de recolección de residuos (E). Presione firmemente para asegurarla.

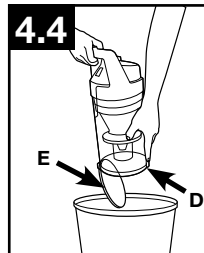

4.5 Primero coloque la parte inferior de la copa de recolección de residuos en el cuerpo de la aspiradora. Haga girar la copa de recolección de residuos para introducirla en el cuerpo de la aspiradora y presione firmemente hasta que se trabe en su lugar.

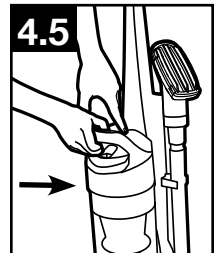

FILTROS: Cuándo se los debe limpiar

Para mantener un rendimiento óptimo, los filtros se deben limpiar al menos cada dos meses en condiciones normales de uso.

⚠ ADVERTENCIA ⚠

Para disminuir el riesgo de lesiones físicas, desenchufe la unidad antes de limpiarla o realizarle un servicio de mantenimiento. No utilice la aspiradora si no tiene colocados la copa de recolección de residuos o los filtros en su lugar.

Filtro enjuagable: Cómo limpiarlo

Retire la copa de recolección de residuos como se describe en la Figura 4.3.

4.6 Gire el mango de la copa de recolección de residuos en sentido antihorario para abrir y retirar la tapa.

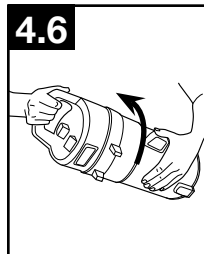

4.7 Tire de la lengüeta para remover el filtro enjuagable.

Enjuague con agua durante dos minutos o hasta que el agua quede transparente. Después estruje para quitar el exceso de agua. Deje secar el filtro por completo durante 24 horas.

Vuelva a colocar el filtro, con el lado de la lengüeta hacia afuera.

4.8 Vuelva a colocar la tapa de la copa de recolección de residuos y gírela en sentido horario hasta que se traben en su posición.

Vuelva a colocar la copa de recolección de residuos como se describe en la Figura 4.5.

• IMPORTANTE •

Deje que el filtro se seque por completo antes de volver a colocarlo. Seque el filtro apoyado sobre el borde de modo que circule aire a ambos lados del filtro. Esto puede demorar hasta 24 horas.

4.8



Qué comprar: Filtro enjuagable

Cuando se lo utiliza y mantiene correctamente, no debería ser necesario reemplazar su Filtro enjuagable durante el período de garantía. Si lo desea, puede conseguir un filtro adicional en Hoover.com o llamando al 1-800-944-9200. Solicite el N.º de pieza 304087001 de Hoover®.

Conjunto del filtro ciclónico: Cómo limpiarlo

⚠ ADVERTENCIA ⚠

Para disminuir el riesgo de lesiones físicas, desenchufe la unidad antes de limpiarla o realizarle un servicio de mantenimiento. No utilice la aspiradora si no tiene colocados la copa de recolección de residuos o los filtros en su lugar. No utilice la aspiradora si no tiene colocados la copa de recolección de residuos o los filtros su lugar.

Retire la copa de recolección de residuos y gire su mango en sentido antihorario para abrir y remover la tapa, tal como se describe en 4.6.

4.9 Tire del conjunto del filtro (G) para retirarlo de la copa de recolección de residuos.

4.10 Se puede limpiar la suciedad y los residuos del conjunto del filtro con el cepillo quitapolvo.

4.11 Coloque el conjunto del filtro sobre la copa de recolección de residuos. Alinee las lengüetas (H) de la tapa con el cuerpo de la copa de recolección de residuos.

4.12 Vuelva a colocar la tapa de la copa de recolección de residuos y gírela en sentido horario hasta que se traben en su posición. Vuelva a colocar la copa de recolección de residuos como se describe en la Figura 4.5.

4.9

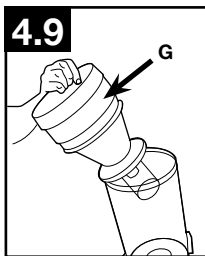

4.10



4.11

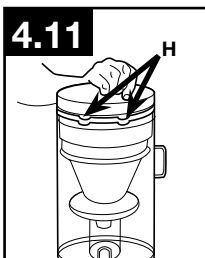

4.12



Filtro de escape: Cómo limpiarlo

4.13 Con los dedos debajo de la tapa de la puerta del filtro, tire de la estructura del filtro (A) para retirarla del cuerpo de la aspiradora. Sostenga el filtro sobre un recipiente para basura y golpéelo ligeramente para remover la suciedad y los residuos.

4.14 Primero se debe volver a empujar el filtro inferior (B) a su lugar.

4.15 Luego, empuje el mango superior (C) hasta escuchar un "clac".

4.16 Diagrama del filtro: Filtro inferior (B). Mango superior (C).

⚠ ADVERTENCIA ⚠

Para disminuir el riesgo de lesiones físicas, desenchufe la unidad antes de limpiarla o realizarle un servicio de mantenimiento. No utilice la aspiradora si no tiene colocados la copa de recolección de residuos o los filtros en su lugar.

4.13

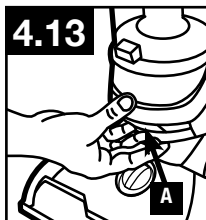

4.14

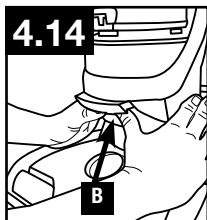

4.15

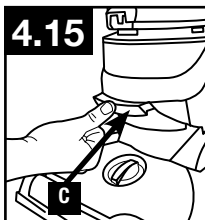

4.16

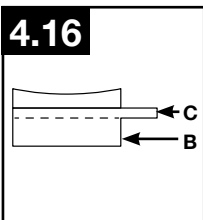

• IMPORTANTE •

NO ENJUAGUE NI LAVÉ
EL FILTRO DE ESCAPE.

Filtro de escape

Cuando se lo utiliza y mantiene correctamente, no debería ser necesario reemplazar su Filtro de escape durante el período de garantía. Si lo desea, puede conseguir un filtro adicional en Hoover.com o llamando al 1-800-944-9200. Solicite el N.º de pieza 440005573 de Hoover®.

CEPILLO GIRATORIO: Cómo limpiarlo

⚠ PRECAUCIÓN ⚠

Para reducir el riesgo de lesión derivado de las piezas móviles, desconecte el aparato antes de realizarle el servicio de mantenimiento.

Cepillo giratorio - Placa inferior con tornillos

Coloque el mango en la posición baja y voltee la aspiradora de manera que el lado de abajo quede hacia arriba.

4.17 Retire los 6 tornillos de la figura con un destornillador Phillips.

4.18 Haga girar la placa inferior para retirarla.

4.19 Remueva toda la suciedad y/o los cabellos del cepillo giratorio.

Coloque la placa inferior alineando los orificios de los tornillos y coloque los 6 tornillos como se muestra.

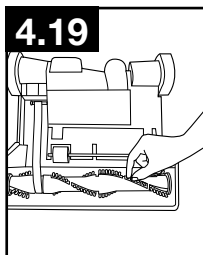
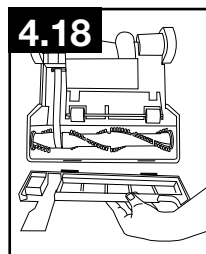
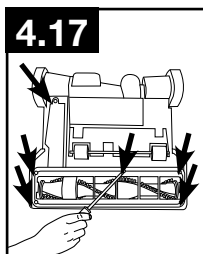

CORREA

⚠ PRECAUCIÓN ⚠

Para reducir el riesgo de lesión derivado de las piezas móviles, desconecte el aparato antes de realizarle el servicio de mantenimiento.

La correa se encuentra debajo de la placa inferior de la aspiradora y se la debe revisar ocasionalmente para asegurarse de que esté en buen estado.

Cuándo se la debe reemplazar

Reemplace la correa si está dañada, cortada o rota. Consulte las instrucciones a continuación.

Cómo reemplazarla: Placa inferior con tornillos

Coloque el mango en la posición baja y voltee la aspiradora de manera que el lado de abajo quede hacia arriba.

4.20 Retire los 6 tornillos de la figura con un destornillador Phillips.

4.21 Levante la placa inferior (A) para extraerla.

4.22 Retire la correa usada del cepillo giratorio (C); luego, del eje del motor (varilla metálica) (D) y deséchela.

4.23 Con la inscripción sobre el lado exterior de la correa, deslice la correa nueva sobre el eje del motor (varilla metálica) (E).

Luego, envuélvala sobre el área del cepillo giratorio sin cerdas (G).

4.24 Con la correa en su lugar, tire y deslice el cepillo giratorio hacia la boquilla, asegurándose de que los tapones del cepillo giratorio estén en la orientación correcta.

Coloque la placa inferior alineando los orificios de los tornillos y vuelva a colocar los 6 tornillos.

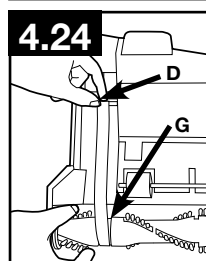
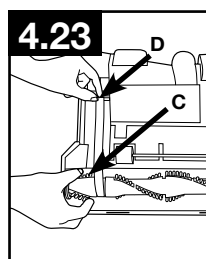
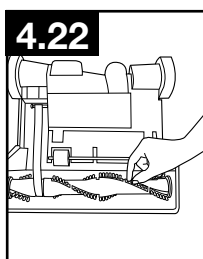
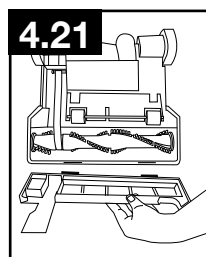
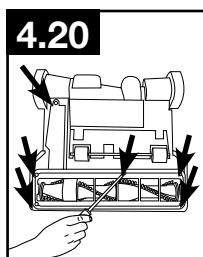

Qué comprar: Correa

Si lo desea, puede comprar correas adicionales en Hoover.com o llamando al 1-800-944-9200. Cuando compre una correa nueva para los modelos, solicite el N.º de pieza 562932001 de HOOVER®.

MANGUERA

⚠ ADVERTENCIA ⚠

Para disminuir el riesgo de lesiones físicas, desenchufe la unidad antes de limpiarla o realizarle un servicio de mantenimiento.

Cómo limpiar

4.25 A fin de retirar la manguera para usar el accesorio, presione el botón de liberación de la manguera (A) y tire el extremo de la manguera hacia afuera.

Elimine la suciedad o las obstrucciones de la manguera. No use objetos filosos para limpiar la manguera, ya que pueden causar daños. Para volver a trazarla en su lugar, empuje la manguera dentro del tubo de la manguera hasta que escuche un clic.

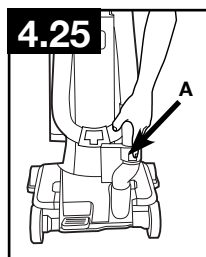

LUBRICACIÓN

El motor y el cepillo giratorio vienen equipados con cojinetes de suficiente lubricación para toda su vida útil.

Agregar lubricante podría causar daños. No agregue lubricante al motor ni al cepillo giratorio.

5. RESOLUCIÓN DE PROBLEMAS

Usualmente, si se produce un problema menor, puede resolverse bastante fácilmente si se encuentra la causa a través de la lista de verificación que se incluye a continuación.

Cualquier otra tarea de mantenimiento la debe realizar un representante de servicio autorizado.

Si el aparato no funciona como debe; si se ha caído, ha sido dañado, dejado a la intemperie o sumergido en agua, comuníquese con el servicio de atención al cliente llamando al 1-800-844-9200 antes de seguir usándolo.

ADVERTENCIA

Para disminuir el riesgo de lesiones físicas, desenchufe la unidad antes de limpiarla o realizarle un servicio de mantenimiento.

PROBLEMA	CAUSA POSIBLE	SOLUCIÓN POSIBLE
La aspiradora no funciona	1. El cable de alimentación no está enchufado con firmeza en el toma-corriente.	1. Enchufe la unidad firmemente.
	2. Fusible quemado o disyuntor activado.	2. Revise el fusible o el disyuntor del hogar. Reemplace el fusible/reinicie el disyuntor del hogar.
	3. El Protector térmico está activado.	3. Desenchufe la aspiradora y déjela enfriar durante 30 minutos. (Esto hará que el protector térmico se reinicie.)
El Indicador de comprobación del sistema se ha puesto en rojo o La aspiradora no recoge residuos o Hay poca succión	1. El Filtro enjuagable y/o el Filtro de escape están sucios.	1. Limpie el Filtro enjuagable y/o el Filtro de escape está sucio; consulte las páginas 37 y 38.
	2. La Copa de recolección de residuos está llena y/u obstruida.	2. Vacíe la Copa de recolección de residuos; página 37.
	3. La Correa está rota o desgastada.	3. Reemplace la Correa; página 40.
	4. El Cepillo giratorio y/o la Manguera están obstruidos	4. Revise la Manguera; página 41. Revise el Cepillo giratorio; página 39.
	5. El ajuste de altura de la alfombra es incorrecto.	5. Defina el Ajuste de altura de la alfombra en el valor apropiado para la alfombra que está limpiando; página 34.
Escapa polvo de la aspiradora	1. La Copa de recolección de residuos está llena.	1. Vacíe la Copa de recolección de residuos; página 37.
	2. La Copa de recolección de residuos no está colocada correctamente.	2. Revise Extracción y reemplazo de la copa de recolección de residuos; página 37.
	3. La Manguera no está colocada correctamente.	3. Revise Colocación de la manguera; página 35.
	4. El Filtro enjuagable y/o el Filtro de escape no están instalados por completo.	4. Revise Extracción y limpieza del filtro; páginas 37 y 38.
Es difícil empujar la aspiradora o no avanza	1. El ajuste de altura de la alfombra es incorrecto.	1. Lleve la perilla de Ajuste de altura de la alfombra a la posición apropiada para la alfombra que está limpiando; página 34.
Detección de olor a humo/quemado	1. La Correa está rota o estirada.	1. Reemplace la correa del cepillo giratorio; página 40.
	2. El Cepillo giratorio está obstruido.	2. Limpie/Quite los residuos del cepillo giratorio; página 39.

6. SERVICIO Y GARANTÍA

INFORMACIÓN DE SERVICIO Y GARANTÍA LIMITADA PARA PRODUCTOS HOOVER®

GARANTÍA LIMITADA DE DOS AÑOS (USO DOMÉSTICO)

Si este producto no cumple con la garantía, póngase en contacto con el Servicio de atención al cliente de Hoover llamando al 888 679-2121. Tenga a mano el comprobante de compra y el número de modelo para el producto cubierto por la garantía.

COBERTURA DE LA GARANTÍA LIMITADA: Esta garantía limitada provista por Royal Appliance Mfg. Co., que realiza negocios como TTI Floor Care North America (a la que se hará referencia como "Hoover" en el presente documento) se aplica solo a productos adquiridos en EE. UU. (incluidos sus territorios y posesiones), una Tienda de intercambios militares de los EE. UU. o Canadá. Cuando se usa y mantiene en el uso doméstico normal y de acuerdo con la Guía del propietario, su producto Hoover® está garantizado contra defectos originales en materiales y mano de obra por dos años a partir de la fecha de compra original (el "Período de garantía"). Si Hoover determina que el problema que presenta cuenta con la cobertura de los términos de esta garantía (un "reclamo de la garantía cubierto"), a nuestro criterio y sin costo (sujeto al costo de envío), repararemos su producto o enviaremos un producto de reemplazo, que será nuevo o refabricado y estará sujeto a disponibilidad. Las piezas y reemplazos pueden ser nuevos, reacondicionados, con poco uso o refabricados, según el criterio de Hoover. Si no hay piezas y reemplazos disponibles, a nuestro criterio, podemos otorgar un producto similar de igual o superior valor, un crédito para la compra (si corresponde) o reembolsar el precio de la compra real al momento de la compra original, tal como se indique en el recibo de venta original.

PERSONAS AFECTADAS POR LA COBERTURA DE LA GARANTÍA LIMITADA: Esta garantía limitada se extiende únicamente al comprador minorista original, con comprobante de compra original de Hoover o un distribuidor autorizado de productos Hoover, en EE. UU., Tiendas de intercambios militares de los EE. UU., y en Canadá.

¿QUÉ ES LO QUE NO CUBRE ESTA GARANTÍA LIMITADA?: Esta garantía no cubre el uso del producto en operaciones comerciales (tales como servicios de limpieza, portería y servicios de alquiler de equipos, u otra actividad generadora de ingresos); el mantenimiento inadecuado del producto; el producto si ha sido expuesto a abuso, negligencia, mal uso, vandalismo o el uso de voltajes diferentes a los especificados en la placa de identificación del producto. Esta garantía no cubre los daños resultantes de actos fortuitos, accidentes, actos de omisión del propietario, servicio de este producto por parte de otra entidad distinta de Hoover o un proveedor de servicios autorizado por Hoover (si corresponde), u otros actos que estén más allá del control de Hoover. Esta garantía tampoco cubre el uso fuera del país en el que se compró el producto originalmente, o la reventa del producto por parte del propietario original. Esta garantía no cubre la recolección, la entrega, el transporte ni las llamadas domésticas. Además, esta garantía no cubre ningún producto que haya sido alterado o modificado, reparado en forma necesario por el desgaste normal, o en el cual se hayan utilizado piezas o accesorios incompatibles con el producto Hoover o que afecten de manera negativa su funcionamiento, rendimiento o durabilidad. Los elementos con desgaste normal que no están cubiertos por esta garantía incluyen, entre otros, correas, filtros, cepillos giratorios, ventiladores sopladores, sopladores y tubos aspiradores, y bolsas y correas para aspiradoras.

OTROS TÉRMINOS IMPORTANTES: Esta garantía no es transferible y no puede asignarse, cualquier asignación realizada en contravención con esta prohibición quedará nula. Esta garantía se regirá e interpretará bajo las leyes del estado de Carolina del Norte. El Período de garantía no se prolongará por ningún reemplazo de baterías o piezas, ni por cualquier reparación realizada conforme a esta garantía.

ESTA GARANTÍA TIENE PREVALENCIA EXCLUSIVA COMO TAL Y COMO RECURSO LEGAL EXCLUSIVO, Y QUEDAN EXPRESAMENTE RECHAZADAS TODAS LAS GARANTÍAS EXPRESAS E IMPLÍCITAS DIFERENTES DE LA GARANTÍA LIMITADA ESTABLECIDA ANTERIORMENTE RESPECTO DE ESTE PRODUCTO, CON INCLUSIÓN DE LAS GARANTÍAS IMPLÍCITAS DE APTITUD PARA LA VENTA O ADECUACIÓN A FINES ESPECÍFICOS. EN NINGÚN CASO, HOOVER SERÁ RESPONSABLE POR LOS DAÑOS ESPECIALES, INDIRECTOS, INCIDENTALES O CONSECUENTES DE NINGÚN TIPO QUE SUFRA EL PROPIETARIO O CUALQUIER PARTE QUE RECLAME POR INTERMEDIO DE ESTE, YA SEA CON BASE EN UN CONTRATO, POR NEGLIGENCIA, HECHO ILÍCITO CIVIL O RESPONSABILIDAD OBJETIVA, NI POR NINGUNA OTRA CAUSA. EN LA MÁXIMA MEDIDA PERMITIDA POR LAS LEYES APLICABLES, NINGUNA GARANTÍA QUE SURJA DE LA APLICACIÓN DE LA LEY, SI ES APLICABLE, SUPERARÁ LA DURACIÓN DE LA GARANTÍA LIMITADA AQUÍ PROVISTA. La responsabilidad de Hoover por daños y por todo gasto que surja de esta declaración de garantía limitada quedará restringida al monto abonado por este producto al momento de su compra original, y Hoover no será responsable de ningún daño directo, indirecto, emergente o incidental que surja del uso o la imposibilidad de uso de este producto.

Algunos estados no permiten la exclusión o la limitación de daños incidentes o consecuentes, descargos de garantías implícitas o limitaciones con respecto a la duración de garantías implícitas; por lo tanto, es posible que las exclusiones, los descargos o las limitaciones no se apliquen en su caso. Esta garantía le otorga derechos legales específicos. También puede tener otros derechos, que varían según el estado.

