

**Thank you** for choosing a cordless mini blind. Your cordless window treatment has been manufactured with the highest standards and craftsmanship.

Follow these easy step-by-step instructions to install your cordless mini-blind. If you need additional support you can contact customer service at 800-609-9489.

**Gracias** por elegir una persiana sin cuerda. Este producto ha sido fabricado con los más altos estándares de calidad.

Siga estas instrucciones para instalar su persiana. Si necesita apoyo adicional, por favor llame al servicio al cliente: 800-609-9489.

## HOW TO OPERATE A CORDLESS BLIND CÓMO OPERAR SU PERSIANA SIN CUERDA

### 1. How to Raise and Lower your cordless Blind:

Hold the bottom rail in the middle (as shown here)

To raise, lift the bottom rail.

To lower, gently pull the bottom rail down.

Your cordless blind will simply stay in the position you move the bottom rail to.

If your blind hangs un-evenly, repeat the steps above, ensuring you are lifting or lowering from the middle.

### 2. Adjust the slat angle: (after installation of the wand in step 8) turn the wand until the slats are at the desired position

It is that easy!

1. Cómo subir y bajar la persiana sin cuerda: Tenga el carril inferior en el medio (como el dibujo) Para elevar, levante el riel inferior. Para bajar, tire suavemente el riel inferior hacia abajo. Su persiana permanecerá en la posición donde usted ha dejado el riel inferior.

Si su persiana pende de manera desigual, repita los pasos anteriores, asegurando que está levantando o bajando desde el centro.

2. Ajustar el ángulo de las tablillas: (después de la instalación de la en el paso 8) Gire la varilla de inclinación hasta que las tablillas están en la posición deseada.

¡Es así de fácil!

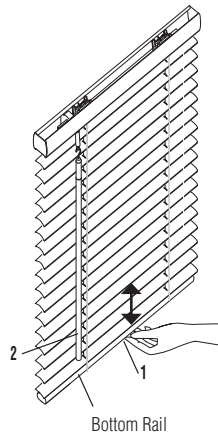

### IMPORTANT SAFETY INFORMATION:

- Read all instructions, warning tags and labels provided with your product to avoid injury. Keep this manual.
- Although this blind is cordless and is the best available safety option, children can accidentally be strangled on cords used in the inner function of the blind.
- Keep children away from the corded ladder which holds each louver in place.

### IMPORTANTE INFORMACION DE SEGURIDAD:

- Lea todas las instrucciones, rótulos de precaución, y las etiquetas que se suministran con su producto para evitar lesiones. Conserve este manual.
- Aunque esta persiana es sin cuerda y es la mejor opción de seguridad disponible, los niños pueden hacerse accidentalmente estrangulados en las cuerdas internas de este producto.
- Mantenga a los niños lejos de las cuerdas internas en todo momento.

## HOW TO INSTALL A CORDLESS BLIND CÓMO INSTALAR UNA PERSIANA SIN CUERDA

### Tools Needed • Herramientas necesarias

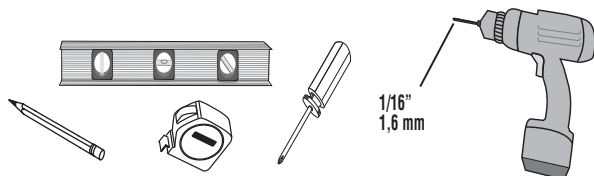

# 1

## Everything needed to install your blind Todo lo necesario para instalar su persiana

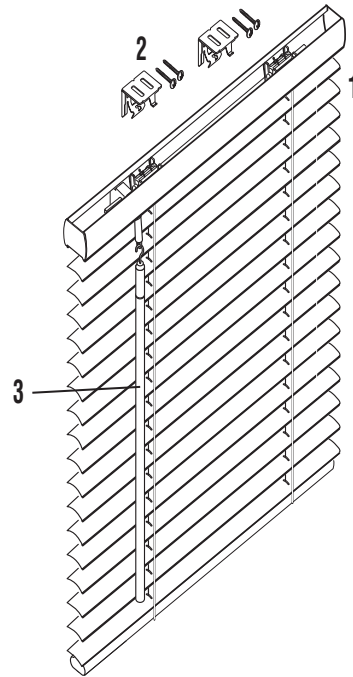

- 1 Blind (1)  
2 Brackets (2) / Screws (8)\*  
3 Tilt Wand (1)  
\*Quantities vary by size/blind

- 1 Persiana (1)  
2 Soportes (2) / Tornillos (8)  
3 Varilla de inclinación (1)  
\*Las cantidades varían por tamaño/persiana

# 2

## Determine inside/ceiling or outside mount Determine el montaje de techo/interior, exterior o montaje lateral

### Inside/Ceiling Mount Montaje de Techo/Interior

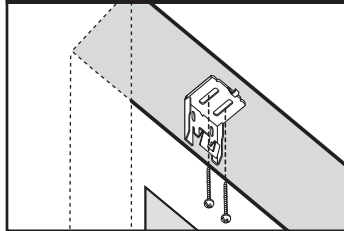

### Outside Mount Montaje Exterior

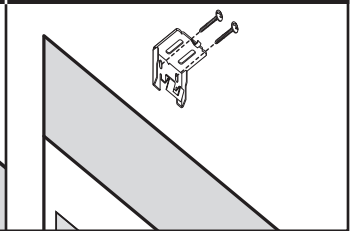

# 3

## Use the template provided to mark screw locations Utilice la plantilla proporcionada para marcar las ubicaciones de los tornillos

### Inside/Ceiling Mount Montaje de Techo/Interior

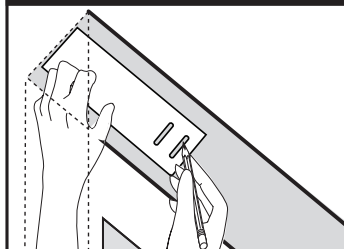

### Outside Mount Montaje Exterior

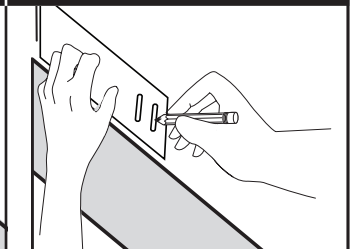

Place the template provided in one corner of the window. Mark screw holes in area shown on the template. Repeat for the other side.

Ponga la plantilla proporcionada en una esquina de la ventana. Marque las ubicaciones de los tornillos como esta mostrada en la plantilla. Repita para el otro lado.

## 4 For Blind sizes 46" Wide and greater Por persiana 46" de anchos y mas grandes

Inside/Ceiling Mount Montaje de Techo/Interior	Outside Mount Montaje Exterior
Mark screw holes in the center between those in Step 3 Marque la ubicación de los tornillos en el centro entre aquellos en paso 3	

## 5 Drill holes Perfore agujeros

Inside/Ceiling Mount Montaje de Techo/Interior	Outside Mount Montaje Exterior
Note: If there is no stud behind the installation, use plastic screw anchors (not included) to secure into drywall	

## 6 Screw brackets into place Atornille los soportes en su lugar

Inside/Ceiling Mount Montaje de Techo/Interior	Outside Mount Montaje Exterior

## 7 Mount blind in brackets Instale la persiana en las ménsulas

Inside/Ceiling Mount Montaje de Techo/Interior	Outside Mount Montaje Exterior

## 8 Install tilt wand Instale la varilla de inclinación

Inside/Ceiling Mount Montaje de Techo/Interior	Outside Mount Montaje Exterior

### WARRANTY

This warranty is provided to you by Jumbo Home Deco Corp. This warranty applies only to

1. You are the original retail purchaser of the product;
2. The product was purchased after April 1, 2015
3. The product was properly installed in a residential dwelling, and;
4. The product was made or assembled exclusively from Jumbo Home Deco Corp materials and components

Warranty: Jumbo Home Deco warrants the product against original defects in material or workmanship for one year. Our sole obligation under the warranty is to repair or replace defective products or components without charge. Jumbo Home Deco is not responsible for transportation costs to or from the retailer or costs for measuring and installing the products. If repairs are made under this warranty, the repairs will be made with like or similar parts. Conditions or damages caused by accidents, alterations, misuse or failure to follow instructions for measurement, installation, cleaning, or maintenance are excluded from the warranty. In addition, normal wear and tear are not covered by the warranty.

This Warranty is exclusive and in lieu of all other written or oral warranties or obligations and liabilities. No person is authorized to extend or alter this warranty. Jumbo Home Deco shall have no liability whatsoever for incidental or consequential damages. Some states do not allow the exclusion or limitation of incidental or consequential damages, so this limitation or exclusion may not apply to you. This warranty gives you specific legal rights, and you may also have other rights which vary from state to state

Service: If you believe a product is defective, please return the product with your original sales receipt to Home Depot. This store will arrange for inspection of the product and replacement, if warranted. If you need further assistance regarding the warranty, you may email Jumbo Home Deco at [customerservice@jumbo-window.com](mailto:customerservice@jumbo-window.com).

### GARANTÍA

Esta garantía se la ofrece de Jumbo Home Deco Corp. Esta garantía se aplica solamente a productos que cumplen con las siguientes condiciones:

1. Si usted es el comprador original del producto;
2. Si el producto fue comprado después del 15 de abril de 2015;
3. Si el producto fue instalado en forma adecuada en un hogar residencial, y;
4. Si el producto fue fabricado y ensamblado exclusivamente con materiales y componentes de by Jumbo Home Deco Corp.

Garantía: Jumbo Home Deco Corp garantiza este producto contra defectos originales en los materiales o en la fabricación por el período de un año. Nuestra única obligación bajo esta garantía es la de reparar o reemplazar productos o componentes defectuosos sin cargo alguno. Jumbo Home Deco Corp no es responsable del costo de transporte desde y hacia el comerciante o de costos por instalación y medición del producto. Si se efectúan reparaciones bajo esta garantía, las reparaciones se harán con piezas iguales o similares. Los daños o condiciones causados por accidentes, alteraciones, mal uso o por no seguir las instrucciones de medición, instalación, limpieza o mantenimiento están excluidas de esta garantía. Además, esta garantía no cubre problemas causados por el uso normal.

Esta garantía es exclusiva y en lugar de todas las otras garantías escritas o verbales u otras obligaciones o responsabilidades. Ninguna persona tiene autorización para extender o alterar esta garantía. Jumbo Home Deco Corp no va a tener responsabilidad de ninguna manera de los daños incidentales o consecuentes. Algunos estados no permite la exclusión o limitación de daños incidentales o consecuentes, de modo que esta limitación o exclusión puede no aplicarse a usted. Esta garantía le da a usted derechos legales específicos y usted puede también tener otros derechos que varían de un estado a otro.

Servicio: Si usted cree que el producto está defectuoso, por favor devuelva el producto con su recibo de venta original a Home Depot. Este almacén se encargará de inspeccionar el producto y reemplazarlo, si está garantizado. Si necesita ayuda adicional respecto a esta garantía, por favor envíe un correo electrónico a Jumbo: [customerservice@jumbo-window.com](mailto:customerservice@jumbo-window.com)