



USE AND CARE GUIDE

GUIDE D'ENTRETIEN ET D'UTILISATION

GUÍA DE USO Y CUIDADO

VANITY COMBO

COMBO MEUBLE-LAVABO

COMBO DE TOCADOR

Questions, problems, missing parts? Before returning to the store,
please call Customer Service.

Des questions, des problèmes, des pièces manquantes? Avant de retourner l'article au détaillant,
appelez notre service à la clientèle.

Preguntas, problemas, partes faltantes? Antes de regresar a la tienda,
favor de llamar a Servicio al Cliente.

(USA) 1-800-235-7747
(MX) 01-800-570-0319

Safety Information - Renseignements de sécurité - Información de seguridad

To ensure that your installation goes smoothly, please read these instructions thoroughly prior to starting.

Afin de vous assurer que l'installation se déroule sans encombre, veuillez lire attentivement ces instructions avant de commencer.

Para asegurar que la instalación de sus gabinetes se lleve a cabo correctamente, por favor lea estas instrucciones minuciosamente antes de comenzar.

DANGER: Failure to follow warnings and cautions could result in serious injury. Do not exceed the maximum load capacity. Do not stand on cabinet. Use cabinet on level ground.



DANGER: Le non-respect des avertissements et des mises en garde pourrait entraîner des blessures graves. Ne pas dépasser la capacité de charge maximale. Ne restez pas sur le meuble. Utilisez l'armoire sur un surface plane.

PELIGRO: No seguir las advertencias puede causar lesiones graves. No exceda la capacidad máxima del mueble. No es para subirse a él. Use un piso nivelado.

WARNING: Base cabinet supports a maximum weight of 200 lbs. Exceeding maximum weight limit will compromise the integrity of the cabinet structure and could cause the cabinet to fail.



AVERTISSEMENT: Les armoires supportent un poids maximum de 200 livres. Si le poids maximum est dépassé, cela compromettra l'intégrité de la structure de l'armoire et celle-ci pourrait se détériorer.

ADVERTENCIA: El gabinete soporta un máximo peso de 90.7 kg, exceder este peso comprometerá la integridad de la estructura del gabinete y puede causar que el gabinete se desplome.

CAUTION: Do not hang from the cabinet.



ATTENTION: Ne vous accrochez pas de l'armoire.

PRECAUCIÓN: No se cuelgue del gabinete.

Warranty - Garantie - Garantía

LIMITED LIFETIME WARRANTY APPLICABLE TO USA | The product has been manufactured by WoodCrafters Home Products, LLC and is warranted under normal use and service, to be free from defects in material and workmanship for the life of the product from the date purchased. During this warranty period, WoodCrafters Home Products, LLC will repair or replace at WoodCrafters Home Products, LLC sole option, free of charge. Proof of purchase, photo and the nature of the problem is required. Our warranty does not cover damage or failure caused by abuse, misuse, abnormal usage, faulty installation, improper maintenance or any repair other than those by WoodCrafters Home Products, LLC. There are no obligations or liabilities on the part of WoodCrafters Home Products, LLC for consequential damage arising out of or in connection with the use or performance of the product or any indirect damages included, but not limited to labor charges for installation or removal. This warranty gives you specific legal rights, and you may also have other rights that may vary from state to state. Further information regarding this warranty may be obtained without charge by contacting WoodCrafters Home Products, LLC Customer Service. If any parts are missing or damaged, please call WoodCrafters Home Products, LLC Customer Service at 1-800-235-7747, between 8:00 AM and 5:00 PM C.S.T.

GARANTÍA LIMITADA APLICABLE A E.U.A. | El producto ha sido fabricado por WoodCrafters Home Products, LLC y tiene garantía, bajo uso y servicio normales, lo que garantiza al producto por defectos de materiales y fabricación. Durante este periodo, WoodCrafters Home Products, LLC reparará o reemplazará, bajo su propio costo. Favor de incluir el recibo original de compra, que indique la fecha de compra y la causa del problema. Nuestra garantía no cubre daños por el uso inapropiado o abuso que se le dé al producto, así como ningún cargo de instalación. Esta garantía tiene específicos derechos legales, así como los derechos que lleguen a cambiar de estado a estado. Si faltara alguna parte o estuviera dañada, favor de llamar al Centro de Atención al Cliente, al número de teléfono sin costo, dentro de los Estados Unidos de América, 1-800-235-7747, en el horario de 8:00 AM a 5:00 PM tiempo del Centro. Para mayor información relacionada a esta garantía, favor de comunicarse al Centro de Atención al Cliente.

LIMITED LIFETIME WARRANTY APPLICABLE TO CANADA | The product has been manufactured by WoodCrafters Home Products, LLC 3700 Camino de Verdad, Weslaco, TX 78596 and is warranted under normal use and service, to be free from defects in material and workmanship for as long as the original purchaser remains the owner. During this warranty period, WoodCrafters Home Products, LLC will repair or replace at WoodCrafters Home Products, LLC sole option, free of charge. Proof of purchase, photo and the nature of the problem is required. Our warranty does not cover damage or failure caused by abuse, misuse, abnormal usage, faulty installation, improper maintenance or any repair other than those by WoodCrafters Home Products, LLC. There are no obligations or liabilities on the part of WoodCrafters Home Products, LLC for consequential damage or lost profits arising out of or in connection with the use or performance of the product or any indirect damages included, but not limited to labor charges for installation or removal. This warranty gives you specific legal rights, and you may also have other rights that may vary from jurisdiction to jurisdiction. Further information regarding this warranty may be obtained without charge by contacting WoodCrafters Home Products, LLC Customer Service. If any parts are missing or damaged, please call WoodCrafters Home Products, LLC Customer Service at 1-800-235-7747, between 8 a.m. and 5 p.m. C.S.T.

GARANTIE À VIE LIMITÉE APPLICABLE AU CANADA | Le produit a été fabriqué par WoodCrafters Home Products, LLC 3700 Camino de Verdad, Weslaco, TX 78596 et est garanti, à condition d'être utilisé et entretenu normalement, contre les défauts de matériaux et de fabrication tant que l'acheteur initial en demeure propriétaire. Pendant cette période de garantie, WoodCrafters Home Products, LLC réparera ou remplacera, à son choix, sans frais. Une preuve d'achat, une photo et la nature du problème sont requises. Notre garantie ne couvre pas les dommages ou les pertes causés par l'abus, une mauvaise utilisation, un usage anormal, une installation défectueuse, un entretien incorrect ou toute réparation qui n'aurait pas été effectuée par WoodCrafters Home Products, LLC. WoodCrafters Home Products, LLC n'aura aucune obligation ni responsabilité à l'égard des dommages indirects ou de la perte de profit découlant de l'utilisation ou du rendement du produit ou liés à cette utilisation ou ce rendement ni à l'égard de tous dommages indirects, notamment des frais de main-d'œuvre pour l'installation ou l'enlèvement. La présente garantie vous donne des droits légaux spécifiques, et vous pourriez également avoir d'autres droits, qui peuvent varier d'un territoire à l'autre. Vous pouvez obtenir sans frais d'autres renseignements au sujet de cette garantie en communiquant avec le service à la clientèle de WoodCrafters Home Products, LLC. Si des pièces manquent ou sont endommagées, veuillez communiquer avec le service à la clientèle de WoodCrafters Home Products, LLC au 1-800-235-7747 entre 8 h et 17 h (heure normale du Centre).

GARANTÍA LIMITADA APLICABLE A MÉXICO | Wood Crafters México Holding, S. de R.L. de C.V. garantiza este producto a partir de la fecha de compra y durante el tiempo que el comprador original lo posea. Esta garantía cubre al producto exclusivamente por defectos en los materiales o en su fabricación. Wood Crafters México Holding, S. de R.L. de C.V. reemplazará bajo su propio costo, el Gabinete Completo. En los casos que el modelo esté discontinuado, se ofrecerá reemplazar el producto por uno de características similares, que se encuentre disponible en el mercado. Para hacer válida la garantía, deberá acudir a la tienda de Home Depot donde realizó su compra incluyendo el artículo a reemplazar, recibo original o factura de compra que indique la fecha para su reemplazo. Nuestra garantía no cubre daños por el uso inapropiado o abuso que se le dé al producto, ni por daños realizados durante la instalación, así mismo, excluye los daños causados por condiciones del ambiente, humedad, limpiadores o substancias abrasivas. Esta garantía no podrá transferirse. Esta garantía es aplicable sólo a los productos fabricados después del 1 de Diciembre del 2010. Para mayor información, favor de comunicarse al número gratuito 01-800-570-0319 desde el interior de la República Mexicana derechos que lleguen a cambiar de estado a estado. Si faltara alguna parte o estuviera dañada, favor de llamar al Centro de Atención al Cliente, al número de teléfono sin costo, dentro de los Estados Unidos de América, 1-800-235-7747, en el horario de 8 a.m. a 5 p.m. tiempo del Centro. Para mayor información relacionada a esta garantía, favor de comunicarse al Centro de Atención al Cliente.

For California Customers Only - Pour les clients en Californie uniquement - Sólo para clientes de California

Wood Dust Caution! - Attention à la poussière de bois! - ¡Precaución sobre el aserrín!

SAWING, SANDING OR MACHINING WOOD PRODUCTS CAN PRODUCE WOOD DUST WHICH CAN CAUSE A FLAMMABLE OR EXPLOSIVE HAZARD.
SCIER, PONCER OU USINER LES PRODUITS DU BOIS PEUT GÉNÉRER DE LA POUSSIÈRE DE BOIS QUI PEUT POSER UN RISQUE D'INFLAMMABILITÉ OU D'EXPLOSION.
SERRUCHAR, LIJAR O TRABAJAR PRODUCTOS DE MADERA, PUEDE PRODUCIR ASERRÍN, LO CUAL REPRESENTA UN RIESGO DE INCENDIO O EXPLOSIÓN.



WARNING: Modifications to this product can release wood dust, a substance known to the State of California to cause cancer.

AVERTISSEMENT: Modifier ce produit peut dégager de la poussière de bois, une substance reconnue par l'État de Californie comme cause de cancer.

ADVERTENCIA: Las modificaciones a este producto pueden producir aserrín, una sustancia que el estado de California reconoce como causante de cáncer.

WOOD DUST MAY CAUSE LUNG, UPPER RESPIRATORY TRACT, EYE AND SKIN IRRITATION. SOME WOOD SPECIES MAY CAUSE DERMATITIS AND/OR RESPIRATORY ALLERGENIC EFFECTS. THE INTERNATIONAL AGENCY FOR RESEARCH ON CANCER (IARC) HAS CLASSIFIED WOOD DUST AS A NASAL CARCINOGEN IN HUMANS.

- Avoid dust contact with ignition source.
- Avoid prolonged or repeated breathing of wood dust in air.
- Avoid dust contact with eyes and skin.
- First Aid: If inhaled, remove to fresh air. In case of contact, flush eyes and skin with water. If irritation persists, call a physician.

LA POUSSIÈRE DE BOIS PEUT IRRITER LES POUMONS, LES VOIES RESPIRATOIRES SUPÉRIEURES, LES YEUX ET LA PEAU. CERTAINES ESSENCES DE BOIS PEUVENT CAUSER UNE DERMATITE ET/OU DES ALLERGIES RESPIRATOIRES. L'AGENCE INTERNATIONALE DE RECHERCHE SUR LE CANCER (AIRC) A CLASSIFIÉ LA POUSSIÈRE DE BOIS COMME UN CARCINOGENE NASAL CHEZ LES HUMAINS.

- Évitez tout contact de la poussière avec les sources d'inflammation.
- Évitez toute respiration prolongée ou répétée de la poussière de bois dans l'air.
- Évitez tout contact de la poussière de bois avec les yeux et la peau.
- Premiers soins : En cas d'inhalation, amenez à l'air frais. En cas de contact, rincez abondamment les yeux et la peau avec de l'eau. Si l'irritation persiste, consultez un médecin.

EL ASERRÍN EN EL AIRE PUEDE CAUSAR IRRITACIÓN EN LOS PULMONES, EL TRACTO RESPIRATORIO SUPERIOR, LOS OJOS Y LA PIEL. CIERTOS TIPOS DE MADERA PUEDEN CAUSAR DERMATITIS Y/O REACCIONES ALÉRGICAS QUE AFECTEN LA RESPIRACIÓN. LA AGENCIA INTERNACIONAL PARA LA INVESTIGACIÓN DEL CÁNCER (IARC, EN INGLÉS) HA CLASIFICADO EL ASERRÍN COMO UN CARCINOGENO NASAL EN HUMANOS.

- Evita que el aserrín entre en contacto con materiales que puedan incendiarse.
- Evita la exposición prolongada o repetida a ambientes donde haya aserrín en el aire.
- Evita el contacto del aserrín con los ojos o la piel.
- Primeros auxilios: En caso de inhalación, busca un lugar con aire fresco. En caso de contacto con los ojos o la piel, enjuaga con agua. Si la irritación persiste, busca atención médica.

Pre-Installation - Préinstallation - Preinstalación

TOOLS REQUIRED - OUTILS REQUIS - HERRAMIENTAS NECESARIAS



Safety glasses
Lunettes de protection
Lentes de seguridad



Level
Niveau
Nivelador de gota



Phillips screwdriver
Tournevis Phillips
Desarmador

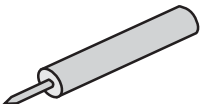

Silicone
Silicone
Silicón

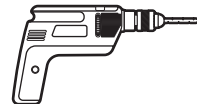

Drill
Perçeuse
Taladro



Wrench
Clé
Llave



Rag
Chiffon
Trapo



Optional - Polyvinyl Acetate Glue P.V.A Glue (white glue)
En option - Colle à l'acétate de polyvinyle (colle blanche)
Opcional - Pegamento acetato de polivinilo (pegamento blanco)

Hardware Included - Quincaillerie incluse - Herraje incluido

All decorative hardware is included in a plastic bag within vanity.

Tout le quincaillerie décorative est inclus dans un sac en plastique à l'intérieur de la vanité.

Todo el herraje decorativo está incluido en una bolsa de plástico dentro del gabinete.



Levelers
Niveleurs
Niveladores

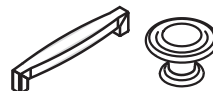

Decorative Hardware
Quincaillerie décorative
Herraje decorativo



Screws
Vis
Pijas

Installation - Installation - Instalación

1 Leg Assembly - Assemblage de jambes - Instalación de patas



STOP: Screw on legs come packed in a separate box and **MUST** be installed.
ARRÊTER: Jambes sont emballés séparément dans une boîte et **doit** être installé.
DETÉNGASE: Las patas vienen empacadas aparte en una caja y **deben** de ser instaladas.

Step 1 | Étape 1 | Paso 1

Remove the 4 screw on legs from box.

Retirez les 4 jambes dans boîte.

Remueva las 4 patas de la caja.

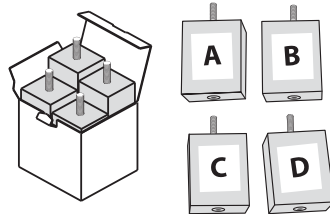

Step 2 | Étape 2 | Paso 2

Lay vanity with legs facing up.

Lay vanité avec les jambes vers le haut.

Acueste el mueble con las patas hacia arriba.

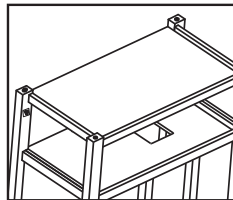

Step 3 | Étape 3 | Paso 3

Align corresponding letter on screw-on leg to vanity leg. Letters are located on the back side of each vanity leg.

Alignez lettre correspondante sur la jambe à visser à pied de l'armoire. Les lettres sont situés sur le côté arrière de l'a jambe sur le coffret.

Alinie las patas atornillables con las letras correspondientes a las patas del gabinete. Las letras están en la parte trasera de las patas.

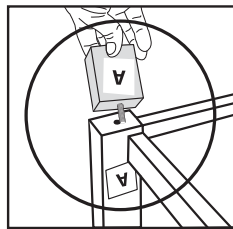

back of cabinet
arrière de l'armoire
parte posterior del gabinete

For cabinets 60" or wider ONLY
Pour vanités 152,4 cm (60 po) ou plus SEULEMENT
Para gabinetes de 60" o más anchos SOLAMENTE

Step 1 | Étape 1 | Paso 1

Remove the 5 screw on legs from box.

Retirez les 5 jambes dans boîte.

Remueva las 5 patas de la caja.

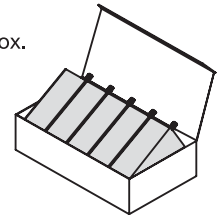
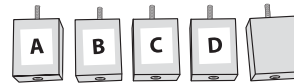

Step 2 | Étape 2 | Paso 2

Lay vanity with legs facing up.

Lay vanité avec les jambes vers le haut.

Acueste el mueble con las patas hacia arriba.

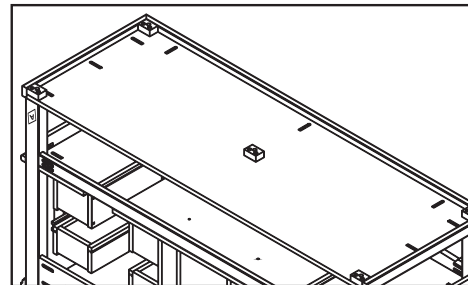

Continue to step 3 and with rest of the installation
Continuez à l'étape 3 et le reste de l'installation
Continúe con el paso 3 y con el resto de la instalación

Step 4 | Étape 4 | Paso 4

Screw leg clockwise until aligned and tight. Letters should be facing rear of cabinet when tight.

Jambe de vis dans le sens horaire jusqu'à alignés et serrés. Les lettres doivent être orientés vers l'arrière de l'armoire quand serré.

Atornille la pata hasta que este alineada y apretada. Las letras deben de quedar por la parte trasera del gabinete.

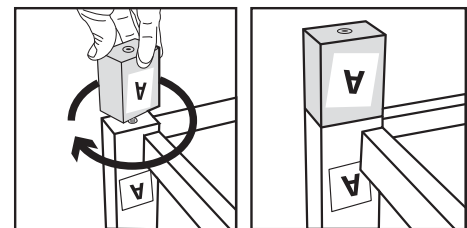

Step 5 | Étape 5 | Paso 5

Screw levelers (included in the plastic bag) onto bottom of each screw on leg. Once screw on legs and levelers are installed, raise vanity to a vertical position.

Vissez les niveleurs (incluses dans le sac en plastique) aux bas de chaque jambe. Une fois les niveleurs et les jambes installés, positionnez les niveleurs de façon verticale.

Coloque los niveladores (incluidos en la bolsa de plastico) a las patas del gabinete. Una vez instalados las patas y niveladores levante el mueble a posición vertical.

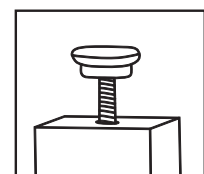

Installation - Installation - Instalación (cont.)

2 Leveling the Cabinet - Nivellement de armoire - Instrucción para nivelar el gabinete

Make sure the base of the vanity is leveled by laying a level (not included) across the top. If adjustment is needed use base levelers located under each leg.

To lower the cabinet turn levelers clock wise or to rise the cabinet turn levelers counter clock wise.

Adjust until leveled.

Assurez-vous que le bas du meuble-lavabo est de niveau en posant un niveau (non incluses) sur le dessus du meuble. Si un réglage est nécessaire, utilisez les niveleurs situés en dessous de chaque pied.

Pour abaisser l'armoire tournez les niveleurs dans le sens horaire pour monter l'armoire tournez les niveleurs dans le sens antihoraire.

Régalez jusqu'à ce que le niveau posé sur le dessus soit de niveau.

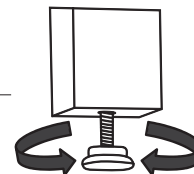

Coloque el nivelador de gota (no incluido) en el lavabo, si no queda la burbuja centrada siga los siguientes pasos.

Ajuste los niveladores de tornillo que se encuentran en la cara inferior de las 4 patas del mueble, girándolos en sentido de las manecillas del reloj para bajar o gírelos en contra para subir.

Ajuste hasta que logre que la burbuja del nivelador quede centrada.

3 Vanity Installation - Installation du meuble-lavabo - Instalación del gabinete

Fasten the vanity cabinet to the wall with 2 screws (not included) into wall studs through the back top rail or use toggle bolts if necessary.

Decorative hardware is included in a plastic bag within vanity. Attach so the decorative hardware is visible from the outside of the doors.

Fixer le meuble-lavabo au mur à l'aide de deux vis (non incluses) dans les montants du mur à travers le rail arrière supérieur, ou utiliser des boulons à ailettes si nécessaire.

Les quincaillerie décorative est incluses dans une sac en plastique à l'intérieur du meuble-lavabo. Fixer les quincaillerie décorative de manière à ce qu'elles soient visibles du côté extérieur des portes.

Utilice el soporte superior trasero del gabinete para fijarlo a la pared con 2 pijas (no incluidas). Atornille sobre los barros y si fuera necesario haga uso de taquetes apropiados.

El herraje decorativo están colocadas en una bolsa en la parte interior del gabinete de baño para evitar que se maltraten durante el transporte. Es necesario colocarlas en la parte exterior.

back top rail
rail arrière supérieur
soporte superior trasero

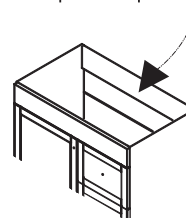

4 Drawer Removal (If Needed) - Retirer tiroir (Si nécessaire) - Remove los cajones (Si fuere necesario)

In order to install vanity top it may require the removal of vanity drawers. If so, follow these steps.

Open the drawer as far as possible.

Identify the plastic spring clips located in both slides.

At the same time, press the right slide spring clip downward and the left slide spring clip upward (Fig.#3 & Fig.#4).

Once both spring clips are held in the indicated position, pull the drawer straight out.

Afin d'installer le dessus du meuble-lavabo, il peut s'avérer nécessaire de retirer les tiroirs du meuble-lavabo. Si c'est le cas, suivez ces étapes.

Ouvrez le tiroir le plus possible.

Identifiez les pinces à ressort en plastique situées dans les deux glissières.

Simultanément, poussez la pince à ressort de la glissière droite vers le bas et la pince à ressort de la glissière gauche vers le haut (Fig.#3 & Fig.#4).

Une fois que les deux pinces à ressort sont dans la position indiquée, sortez le tiroir en le tirant tout droit.

Fig.#3

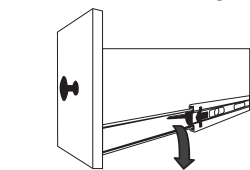

right spring clip
droite pince à ressort
pestaña del lado derecho

Installation - Installation - Instalación (cont.)

Para instalar el lavabo puede requerir remover los cajones del gabinete. Si es así, siga los siguientes pasos.

Abrir el cajón en su totalidad.

Localizar las pestañas de plástico ubicadas en ambos rieles del cajón.

Al mismo tiempo, empujar la pestaña del riel derecho hacia abajo y la pestaña del riel izquierdo hacia arriba (Fig.#3 & Fig.#4).

Una vez teniendo ambas pestañas en la posición indicada, tirar el cajón hacia afuera.

Fig.#4

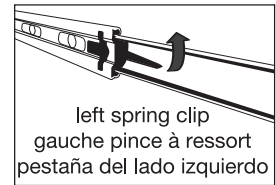

5 Vanity Top Installation (If Applicable) - Installation du revêtement de meuble-lavabo (Le cas échéant) - Instalación del lavabo (Si aplica)

Set the vanity top on top of the vanity base, checking the location of the p-trap and drain.

Remove the top and install the faucet per manufacturer's installation instructions.

Hand tighten the pop-up drain with a wrench. Be careful not to over-tighten the pop-up drain. Over tightening may cause cracks on the marble top.

Apply a thin bead of silicone compound around the vanity base and set the vanity top carefully in place. Remove any excess silicone compound with a wet rag.

Install the faucet, water lines and P-trap according to manufacturer's installation instructions.

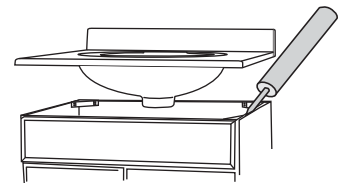

Placer le revêtement sur le meuble-lavabo. Vérifier la position du siphone en P intégral et du drain.

Retirer le revêtement et installer le robinet selon les instructions d'installation du fabricant.

Serrer le drain à tirette à la main à l'aide d'une clé. S'assurer de ne pas trop serrer le drain à tirette, car cela pourrait causer des fissures sur le marbre.

Appliquer une mince goutte d'isolant à base de silicone autour de la base du meuble-lavabo et placer soigneusement le revêtement. Retirer l'excès d'isolant avec un chiffon sec.

Installer le robinet, les conduites d'eau et le p-piège selon les instructions d'installation des fabricants.

Coloque el lavabo sobre la base del gabinete verificando la ubicación correcta de la trampa y el drenaje.

Remueva el lavabo e instale las llaves de acuerdo con las instrucciones de instalación del fabricante.

Ajuste manualmente el tubo del drenaje con una llave apropiada. Tenga cuidado de no sobre apretar el tubo del drenaje pues ello puede ocasionar quebraduras en el lavabo.

Aplique una capa delgada de silicón alrededor de la base del gabinete y coloque cuidadosamente el lavabo. Remueva cualquier exceso del compuesto sellador con un trapo húmedo.

Instale la llave, las líneas de agua y la trampa en P de acuerdo con las instrucciones de instalación de los fabricantes.

6 Drawer Installation (If Needed) - Installation de tiroir (Si nécessaire) - Instalar los cajones (Si fuere necesario)

If removal of vanity drawers was necessary then follow these steps to reinstall.

Maintaining both slides completely closed, move the component of slides with ball bearings to the front of the slides.

Carefully line up the slides of the drawer box with the slides in the vanity and close the drawer all the way back.

Open the drawer completely to ensure it is properly installed.

S'il s'est avéré nécessaire de retirer les tiroirs du meuble-lavabo, suivez ces étapes pour les réinstaller.

Le maintien tous les deux glissières complètement fermées, déplacer le composant des glissières avec roulement à billes à l'avant des glissières.

Alignez soigneusement les glissières de tiroir sur les glissières de meuble-lavabo et fermez complètement le tiroir.

Ouvrez entièrement le tiroir pour vous assurer qu'il est correctement installé.

Installation - Installation - Instalación (cont.)

Si para instalar el lavabo fue necesario remover los cajones del gabinete entonces siga los siguientes pasos para volver a instalarlos.

Manteniendo el riel completamente cerrado, mueva la placa interior con balines hacia el frente ambos rieles.

Cuidadosamente alinear los rieles sujetos al cajón con los rieles sujetos al gabinete e introducir el cajón hasta cerrarlo por completo.

Abrir el cajón completamente para asegurarse que el cajón ha sido instalado correctamente.

7 Hinge/Door Adjustment (If Applicable) - Ajustement des charnières (Le cas échéant) - Ajuste de puerta/Bisagra (Si aplica)

The door alignment was set in the factory, but it could have shifted during transit. If adjustment is needed, follow the instructions provided in the adjacent chart.

L'alignement des portes à été effectué en usine, mais il est possible qu'il se soit modifié durant le transport. Si un rajustement est nécessaire, suivre les instructions qui se trouvent dans le tableau ci-contre.

Las puertas estan alineadas de fábrica, pero pudieron haberse desalineado en el envío. Si es necesario alinearlas, recomendamos ajustar las puertas según se muestra en el siguiente diagrama.

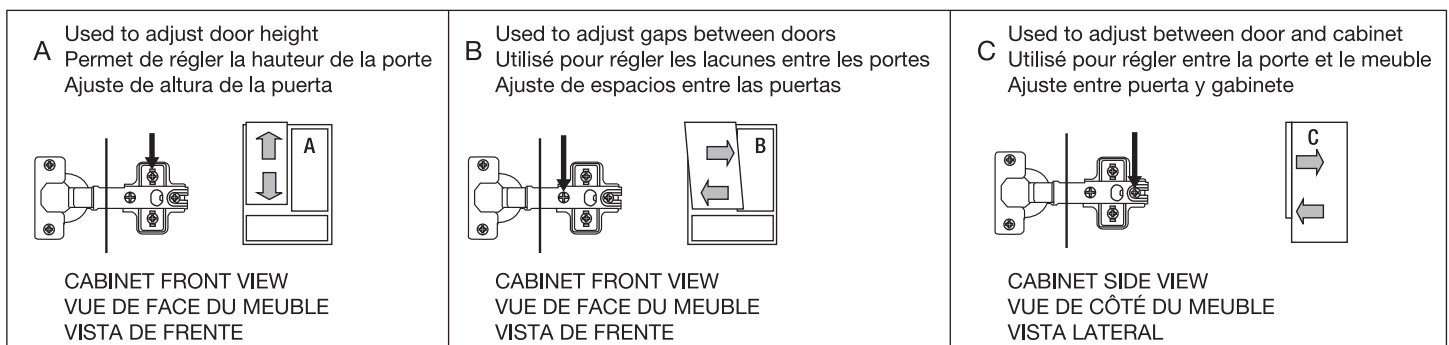

8 Drawer Front Adjustment (If Applicable) - Ajustement du tiroir avant (Le cas échéant) - Ajuste de frentes de cajón (Si aplica)

Remove decorative hardware from the drawer front.

Hold drawer front in place and slightly loosen both alignment screws.

Move the drawer front left, right, up or down to desired position for alignment.

While holding the drawer front in place, tighten the alignment screws securely.

Install the decorative hardware to the outside of the drawer front.

Retirer toute quincaillerie décorative sur le tiroir avant.

Maintenir le tiroir avant en place et desserrer légèrement les vis d'alignement.

Bouger le tiroir avant (gauche, droite, haut, bas) jusqu'à la position désirée.

Tout en maintenant le tiroir en place, resserrer les vis d'alignement solidement.

Installer la quincaillerie décorative sur la face extérieure du tiroir avant.

Remueva el herraje decorativo del frente del cajón.

Sostenga el frente del cajón en su lugar y afloje un poco los tornillos.

Mueva el frente hacia la izquierda, derecha, hacia arriba o abajo hasta lograr la posición deseada.

Sosteniendo el frente del cajón en su lugar, apriete los tornillos.

Instale el herraje decorativo por el frente del cajón.

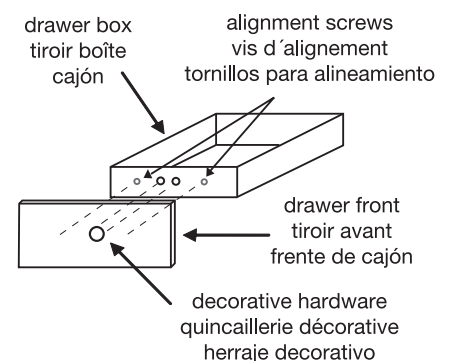
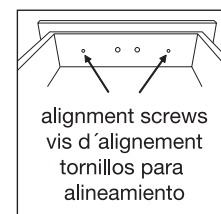

Installation - Installation - Instalación (cont.)

9 Mirror Installation (If Included) - Comment installer un miroir (Si incluse) - Instalación del espejo (Si está incluido)

Determine the desired location of the mirror. Use appropriate screws or wall anchors (not included) to hang mirror. Be sure the hanging hardware is rated to handle the weight of the mirror. The mirror weight is approximately 20 lbs.

Déterminer l'emplacement désiré pour le miroir. Utiliser les vis ou les ancras de mur appropriées (non incluses) pour accrocher le miroir. S'assurer d'utiliser une uincaillerie de suspension de classe appropriée pour soutenir le poids du miroir. Le miroir pèse environ 20lb.

Determine donde desea colocar el espejo. Fijelo usando dos clavos o tornillos y taquetes apropiados (no incluidos) para colgar el espejo. Asegúrese que el herraje que use para colgar sea recomendado para el peso del espejo. Aproximadamente 9 kilos.

Care and Cleaning - Soins et nettoyage - Cuidado y limpieza

Vanity

To clean surface of doors or cabinet, use non-abrasive cleaners and or cleaning agents that do not contain solvents.

Vanity Top

Your vanity top will remain in its original state if you maintain and clean it properly. Clean the surface with a glass cleaner or other household cleansers that are non-abrasive. Using abrasive cleansers will damage the surface.

Mirror

Use non-abrasive cleansers only.

Meuble-lavabo

Utiliser uniquement un produit non abrasif pour nettoyer la surface des portes et des armoires.

Dessus pour meubles-lavabos

Votre revêtement de comptoir de meuble-lavabo gardera son état original si vous l'entretenez et le nettoyez correctement. Nettoyez la surface avec un nettoyant pour vitres ou tout autre nettoyant ménager qui n' pas abrasif. Utiliser des nettoyeurs abrasifs endommagera la surface.

Miroir

Utilisez des détergents non abrasifs seulement.

Gabinete

Para limpiar la superficie del gabinete o las puertas, use un trapo limpio y seco y limpie toda la superficie. No usar limpiadores abrasivos.

Lavabo

Su lavabo permanecerá en su estado original si lo mantiene y limpia correctamente. Limpie la superficie con limpiador de vidrios o cualquier otro limpiador que no sea abrasivo. Usar limpiadores abrasivos pueden dañar la superficie del lavabo.

Espejo

No usar limpiadores abrasivos.

Retain this manual for future use.
Conservez ce manuel en vue d'une utilisation future.
Conserve este manual para futuro uso.