

## **Use and Care Guide**

Wall Hung Collection

Questions, problems, missing parts?  
Before returning to the store, please call customer service.

(USA) 1-800-235-7747

Retain this manual for future use.

## **Guide d'entretien et d'utilisation**

Collection pour suspension au mur

Des questions, des problèmes, des pièces manquantes?  
Avant de retourner l'article au détaillant, appelez notre service à la clientèle

(É.-U.A.) 1-800-235-7747

Conservez ce manuel en vue d'une utilisation future.

## **Guía de uso y cuidado**

Colección de gabinetes de pared

Preguntas, problemas, partes faltantes?  
Antes de regresar a la tienda, favor de llamar a servicio al cliente.

(MX) 01-800-570-0319

Conserve este manual para futuro uso.

## SAFETY INFORMATION



To ensure that your installation goes smoothly, please read these instructions thoroughly prior to starting.

**DANGER:** Failure to follow warnings and cautions could result in serious injury. Do not exceed the maximum load capacity. Do not stand on cabinet. Use cabinet on level ground.

**WARNING:** Base cabinet supports a maximum weight of 150 lbs. Exceeding maximum weight limit will compromise the integrity of the cabinet structure and could cause the cabinet to fail.

**CAUTION:** Do not sit, stand or hang from the cabinet.

## CARE AND CLEANING

**Vanity:** To clean surface of doors or cabinet, use non-abrasive cleaners and/or cleaning agents that do not contain solvents.

**Vanity Top:** Your vanity top will remain in its original state if you maintain and clean it properly. Clean the surface with a glass cleaner or other household cleansers that are non-abrasive. Using abrasive cleansers will damage the surface.

**Mirror:** Use non-abrasive cleansers only.

## PRE-INSTALLATION - TOOLS REQUIRED



Safety glasses



Level



Drill

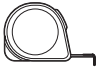

Measuring tape



Safety gloves



Rag



Wrench

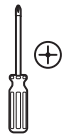

Phillips screwdriver

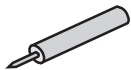

Silicone

## NOTICE TO INSTALLER

### INSTALLATION TO BE PERFORMED BY QUALIFIED PROFESSIONAL ONLY.

Wall hung vanity cabinets require important wall preparation and installation. Please thoroughly read this notice and all other installation instructions that might be included with the cabinetry.

#### Keep In Mind

- Cabinet(s) must be securely fastened with sufficient type, quantity and size of screws to wall studs and internal structural wall blocking.
- Avoid use of concrete or other heavy masonry countertops.
- Additional field installed pedestals, partitions, or legs can be installed beneath the cabinet for additional support as required.
- See below for examples and instructions for internal structural wall blocking necessary for proper installation

#### Internal Wall Blocking Installation

- A horizontal row of wood 2 x 6 structural wall blocks are required and must be installed between wall studs at a height to match where the top of the wall hung vanity cabinet(s) will be installed. Carefully remove drywall in required locations to gain access to wall studs. Use caution to not disturb any electrical or plumbing utilities found within the wall.
- Install a second row of 2 x 6 structural wall blocks to match the height of the cabinet(s) to allow fastening near the bottom.
- The 2 x 6 structural wall blocks should be positioned between each wall stud where the cabinet(s) will be located.
- Use wood screws installed at an angle to securely fasten the structural wall blocks to the wall studs.

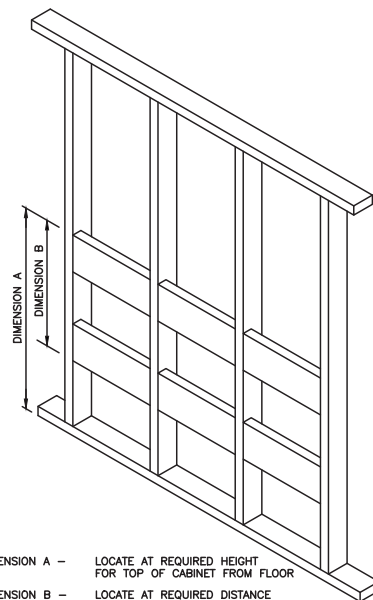

DIMENSION A - LOCATE AT REQUIRED HEIGHT FOR TOP OF CABINET FROM FLOOR  
DIMENSION B - LOCATE AT REQUIRED DISTANCE TO MATCH CABINET HEIGHT

#### Cabinet Installation

- Cabinet(s) must be securely fastened with sufficient type, quantity and size of screws to wall studs and internal structural wall blocking.
- See image for recommended location of screws.
  1. Locate screws a maximum distance of 2" from each cabinet end panel.

## NOTICE TO INSTALLER

2. Fasten screws into all available wall studs.
  3. Maximum horizontal distance between screws to not exceed 12".
  4. Securely fasten cabinet(s) to any side wall stud(s) when available.
- Avoid excessive cutting and drilling of the cabinet(s) beyond normal preparation for plumbing accessibility.
  - Use shims to ensure cabinet(s) is installed plumb and level without excessive bowing or material stress when the cabinet back to the wall.

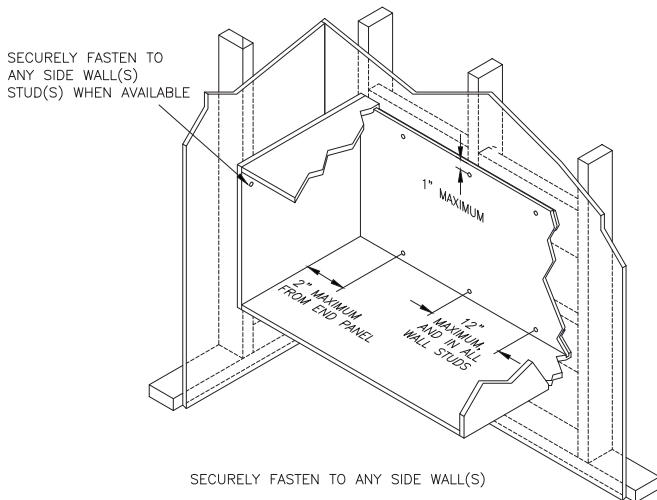

## INSTALLATION

### 1 DRAWER REMOVAL

#### FULL EXTENSION DRAWER GLIDE REMOVAL (IF APPLICABLE)

1. Open the drawer as far as possible.
2. Identify the plastic spring clips located in both slides.
3. At the same time, press the right slide spring clip downward and the left slide spring clip upward (Fig.1 & Fig.2).
4. Once both spring clips are held in the indicated position, pull the drawer straight out.

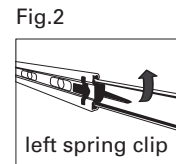
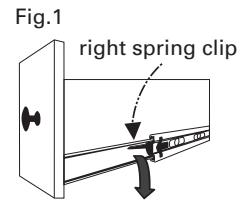

#### EPOXY DRAWER GLIDE REMOVAL (IF APPLICABLE)

1. Open the drawer as far as possible.
2. Lift the front part of the drawer to reach a 30° angle position.
3. Pull the drawer straight out.

### 2 CABINET INSTALLATION

#### INSTALLATION INSTRUCTIONS FOR DRYWALL

1. Determine the desired wall location for the cabinet.
2. Locate all wall studs and mark their location.
3. Determine desired height for top of cabinet and mark a horizontal line on the wall using a level (Fig.3).
4. Install the wall hanging cleat (included) to the centermost wall stud 6.5" below the marked horizontal line using a minimum of 2 drywall anchors (not included)(Fig.3).
5. Hang the cabinet to the installed wall hanging cleat (Fig.4).
6. Secure cabinet to all wall studs and internal wall blocking through the cabinet's back top cleat using a minimum of 4 drywall anchors (not included).

#### INSTALLATION INSTRUCTIONS FOR CONCRETE OR BRICK WALL

1. Determine the desired wall location for the cabinet.
2. Determine desired height for top of cabinet and mark a horizontal line on the wall (Fig.3).
3. While holding the wall hanging cleat (included) 6.5" below the marked horizontal line drill through wall hanging cleat just enough to mark the position of installation (Fig.3).
4. Remove wall hanging cleat and finish drilling holes in the wall.
5. Secure wall hanging cleat to wall by using a minimum of 2 concrete or brick wall anchors (not included).

## ⚠ WARNING

*Serious or fatal injuries can occur should unit fail.  
To prevent failure:*

- Do not sit, stand, lean or climb on unit.
- Do not lay or sit beneath unit.
- Do not set heavy objects on top of unit, overload unit or overload drawers.
- Do not open more than one drawer at a time.
- Do not exceed loading of 25lbs./sq.ft. for countertop and sink.
- Do not exceed loading of 15lbs./sq.ft. for contents on shelves and/or drawers.

## INSTALLATION

- Hang the cabinet to the installed wall hanging cleat (Fig.4).
- Mark the wall hanging cleat (included) with desired wall anchor location; drill a hole through the cabinet's back top cleat, enough to make a mark on the wall.
- Remove cabinet and finish drilling holes to the wall.
- Secure cabinet to wall through the cabinet's back top cleat using a minimum of 6 concrete or brick wall anchors (not included).

**NOTE:** When installing the hanging cleat, make sure the angle cut is facing the wall.

**NOTE:** Use at least 4 wall anchors when installing a 24" and 30" cabinet. Use at least 6 wall anchors when installing a 36" and 48" cabinet.

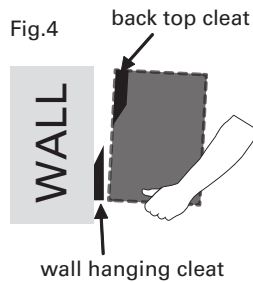
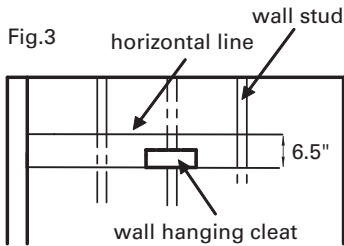

## 3 VANITY TOP INSTALLATION

- Install the faucet per manufacturer's installation instructions.
- Hand tighten the pop-up drain with a wrench. Be careful not to over-tighten the pop-up drain. Over tightening may cause cracks on the marble top.
- Set the vanity top on top of the vanity base, checking the location of the p-trap and drain.
- Remove vanity top from vanity base. Apply a thin bead of silicone compound around the vanity base and set the vanity top carefully in place. Remove any excess silicone compound with a wet rag.
- Install water lines and P-trap according to manufacturer's installation instructions.

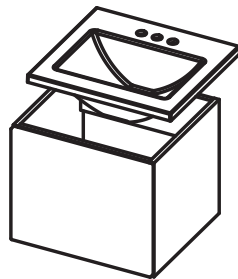

## INSTALLATION

### 4 DRAWER INSTALLATION

#### FULL EXTENSION DRAWER GLIDE INSTALLATION (IF APPLICABLE)

- Close completely both slides attached to the vanity.
- Move the component of the slides with ball bearings to the front of the slides, maintaining the slides completely closed.
- Carefully line up the slides of the drawer box with the slides in the base cabinet and close the drawer all the way to the back.
- Open the drawer completely to ensure it is properly installed.

#### EPOXY DRAWER GLIDE INSTALLATION (IF APPLICABLE)

- In a 30° angle position, introduce the drawer in the base cabinet making sure the drawer slide wheels are above the vanity slide wheels.
- Close the drawer completely to ensure it has been properly installed, open it as far as possible.

### 5 HINGE/DOOR ADJUSTMENT (IF APPLICABLE)

The door alignment was set in the factory, but it could have shifted during transit. If adjustment is needed, follow the instructions provided in chart below.

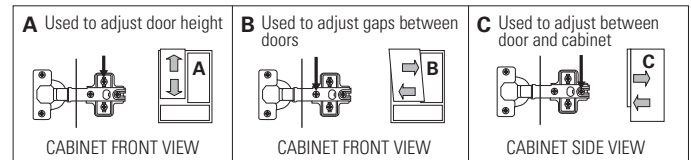

### 6 MIRROR INSTALLATION (IF INCLUDED)

**NOTE:** Some mirrors have hanging brackets that allow for vertical or horizontal installation.

**NOTE:** Be sure the hanging hardware is rated to handle the weight of the mirror. The mirror weight is approximately 20 lbs.

- Determine the desired location of the mirror.
- Use appropriate screws or wall anchors (not included) to hang mirror.

## RENSEIGNEMENTS DE SÉCURITÉ



Afin de vous assurer que l'installation se déroule sans encombre, veuillez lire attentivement ces instructions avant de commencer.

**DANGER:** Le non-respect des avertissements et des mises en garde pourrait entraîner des blessures graves. Ne pas dépasser la capacité de charge maximale. Ne restez pas sur le meuble. Utilisez l'armoire sur une surface plane.

**AVERTISSEMENT:** Les armoires supportent un poids maximum de 150 livres. Si le poids maximum est dépassé, cela compromettra l'intégrité de la structure de l'armoire et celle-ci pourrait se détériorer.

**ATTENTION:** Ne pas s'asseoir, se tenir debout ou hang à partir de l'armoire.

## SOIN ET NETTOYAGE

**Meuble-lavabo:** Utiliser uniquement un produit non abrasif pour nettoyer la surface des portes et des armoires.

**Dessus pour meubles-lavabos:** Votre revêtement de comptoir de meuble-lavabo gardera son état original si vous l'entretenez et le nettoyez correctement. Nettoyez la surface avec un nettoyant pour vitres ou tout autre nettoyant ménager qui n'est pas abrasif. Utiliser des nettoyeurs abrasifs endommagera la surface.

**Miroir:** Utilisez des détergents non abrasifs seulement.

## PREINSTALACIÓN - OUTILS REQUIS (CONT.)



Lunettes de protection



Niveau



Perçuse



Ruban à mesurer



Gants de sécurité



Chiffon



Clé

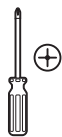

Tournevis Phillips

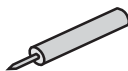

Silicone

## AVIS À L'INSTALLATEUR

**L'INSTALLATION DOIT ÊTRE EFFECTUÉE PAR UN PROFESSIONNEL QUALIFIÉ UNIQUEMENT.**

Les armoires pour meuble-lavabo à monter au mur nécessitent une préparation du mur et une installation importantes. Veuillez lire cet avis complet, ainsi que toutes les autres instructions d'installation qui pourraient être fournies avec les armoires.

### *N'oubliez pas*

- Les armoires doivent être fixées solidement avec des vis de type, en nombre et de taille suffisants pour convenir aux montants muraux et aux renforcements internes de murs porteurs.
- Évitez d'utiliser des revêtements de comptoir en béton ou autres produits de maçonnerie lourds.
- Des piliers, cloisons ou pieds supplémentaires peuvent être installés sur place sous l'armoire, pour un soutien accru selon les besoins.
- Voir ci-dessous pour des exemples et instructions d'installation de renforcements internes de murs porteurs nécessaires à une bonne installation.

### *Installation de renforcements muraux internes*

- Une rangée horizontale de renforcements en bois de mur porteur de 5 x 15 est requise et doit être posée entre les montants muraux, à une hauteur qui correspond au haut de l'/des armoire(s) pour meuble-lavabo à monter au mur. Retirez la cloison sèche avec soin le cas échéant, pour pouvoir accéder aux montants muraux. Faites attention à ne pas déranger les services d'électricité ou de plomberie qui pourraient se trouver dans le mur.
- Posez une seconde rangée de renforcements en bois de mur porteur de 5 x 15, à une hauteur correspondant à celle de l'/des armoire(s) pour permettre une fixation près du bas.
- Les renforcements de mur porteur de 2 x 15 doivent être placés entre chaque montant mural, là où l'/les armoire(s) sera(ont) installée(s).
- Utilisez des vis à bois vissées à l'oblique pour fixer solidement les renforcements de mur porteur aux montants muraux.

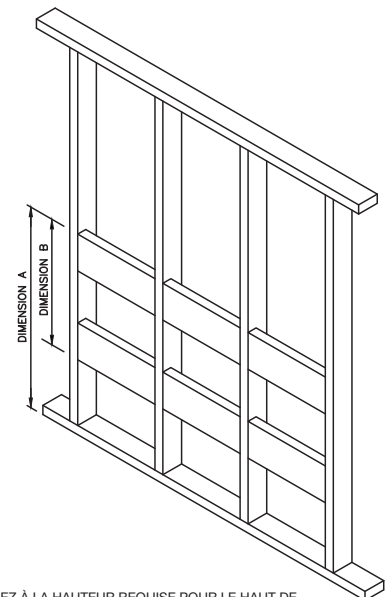

DIMENSION A - PLACEZ À LA HAUTEUR REQUISE POUR LE HAUT DE L'ARMOIRE À PARTIR DU SOL

DIMENSION B - PLACEZ À LA DISTANCE REQUISE POUR CORRESPONDRE À LA HAUTEUR DE L'ARMOIRE

# AVIS À L'INSTALLATEUR

## Pose d'armoires

- Les armoires doivent être fixées solidement avec des vis de type, en nombre et de taille suffisants pour convenir aux montants muraux et aux renforcements internes de murs porteurs.
- Consultez l'image pour l'emplacement recommandé des vis.
  1. Placez les vis à une distance maximum de 5,08 cm de chaque panneau d'extrémité de l'armoire.
  2. Serrez les vis dans tous les montants muraux disponibles.
  3. La distance horizontale maximum entre les vis ne doit pas dépasser 30,48 cm.
  4. Fixez solidement l'/les armoire(s) à tous les montants muraux disponibles.
- Évitez de trop couper et percer l'/les armoire(s), au-delà d'une préparation normale pour permettre l'accès à la plomberie.
- Utilisez des cales pour vous assurer que l'/les armoire(s) est/sont installée(s) d'aplomb et de niveau, sans gauchissement ni contrainte des matériaux excessifs lorsque vous fixez le dos de l'armoire au mur.

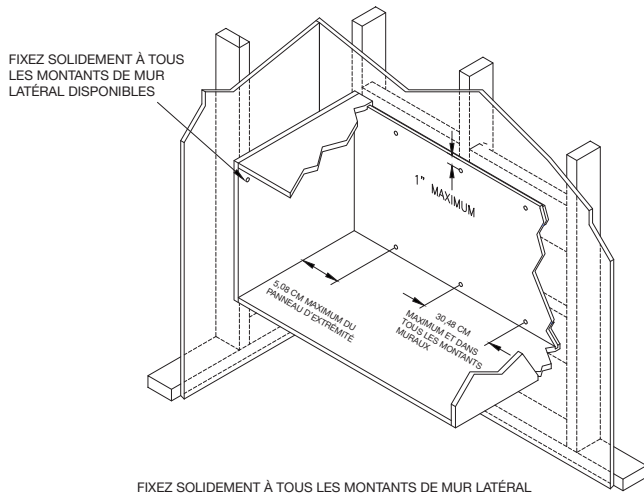

# AVIS À L'INSTALLATEUR

## ⚠ MISE EN GARDE

**Des blessures graves ou mortelles peuvent résulter d'une défaillance du produit. Pour éviter les défaillances**

- Ne vous asseyez pas, ne vous tenez pas debout, ne vous appuyez pas et ne grimpez pas sur le produit.
- Ne vous allongez et ne vous asseyez pas sous le produit
- Ne placez pas d'objets lourds sur le dessus du produit, ne surchargez pas le produit ou les tiroirs
- N'ouvrez pas plus d'un tiroir à la fois
- Ne dépassez pas un chargement de 11,33 kg/0,09 m<sup>2</sup> pour le revêtement de comptoir et le lavabo
- Ne dépassez pas un chargement de 6,8 kg/0,09 m<sup>2</sup> pour le contenu des tablettes et/ou tiroirs

## INSTALLATION

### 1 RETIRER TIROIR

**PLEINE EXTENSION COULISSES RETRAIT DU TIROIR (LE CAS ÉCHÉANT)**

1. Ouvrez le tiroir le plus possible.
2. Identifiez les pinces à ressort en plastique situées dans les deux glissières.
3. Simultanément, poussez la pince à ressort de la glissière droite vers le bas et la pince à ressort de la glissière gauche vers le haut (Fig. 1 et Fig. 2).
4. Une fois que les deux pinces à ressort sont dans la position indiquée, sortez le tiroir en le tirant tout droit.

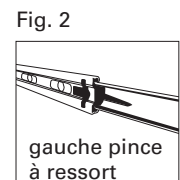
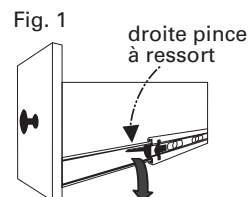

**COULISSES STANDARD SORTIE PARTIELLE (LE CAS ÉCHÉANT)**

1. Ouvrez le tiroir le plus possible.
2. Soulever l'avant du tiroir pour atteindre une position de 30° d'angle.
3. Sortez le tiroir en le tirant tout droit vers vous.

## 2 INSTALLATION L'ARMOIRE

### MODE D'INSTALLATION POUR LES CLOISONS SÈCHES

1. Déterminez l'emplacement souhaité au mur pour l'armoire.
2. Repérez au moins deux montants muraux et marquez leur emplacement.
3. Déterminez la hauteur souhaitée pour le haut de l'armoire et marquez une ligne horizontale sur le mur en utilisant un niveau (Fig. 3).
4. Installez le taquet de suspension au mur (compris) dans au moins un montant mural, à 16,51 cm (6,5 po) en-dessous de la ligne horizontale marquée, en utilisant au minimum deux ancrages pour cloisons sèches (non comprises) (Fig. 3).
5. Suspendez l'armoire au taquet de suspension mural installé (Fig. 4).
6. Fixez solidement l'armoire dans au moins 2 montants muraux à travers le taquet supérieur arrière de l'armoire, avec au minimum 4 ancrages pour cloisons sèches (non compris).

### MODE D'INSTALLATION POUR UN MUR EN BÉTON OU EN BRIQUE

1. Déterminez l'emplacement souhaité au mur pour l'armoire.
2. Déterminez la hauteur souhaitée pour le haut de l'armoire et marquez une ligne horizontale sur le mur (Fig. 3).
3. Tout en maintenant le taquet de suspension au mur (compris) à 16,51 cm (6,5 po) en-dessous de la ligne horizontale marquée, percez à travers le taquet de suspension au mur, tout juste suffisamment pour marquer la position de l'installation (Fig. 3).
4. Retirez le taquet de suspension au mur et finissez de percer les trous dans le mur.
5. Fixez solidement le taquet de suspension au mur en utilisant au minimum 2 ancrages pour mur en béton ou en brique (non compris).
6. Suspendez l'armoire au taquet de suspension mural installé (Fig. 4).
7. Marquez le taquet de suspension au mur (compris) avec l'emplacement souhaité de l'ancrage mural; percez un trou à travers le taquet supérieur arrière de l'armoire, suffisamment profond pour laisser une marque sur le mur.
8. Retirez l'armoire et terminez de percer les trous dans le mur.
9. Fixez solidement l'armoire par le taquet supérieur arrière de l'armoire, à l'aide au minimum de 6 ancrages pour mur en béton ou en brique (non compris).

**REMARQUE:** Lorsque vous installez le taquet de suspension, assurez-vous que l'angle d'intersection fait face au mur. →

**REMARQUE:** Servez-vous d'au moins 4 ancrages muraux lorsque vous installez une armoire de 60,96 cm (24 po) et 76,2 cm (30 po). Utilisez au moins 6 ancrages muraux lorsque vous installez une armoire de 91,44 cm (36 po) et 121,92 cm (48 po).

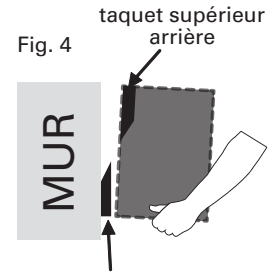
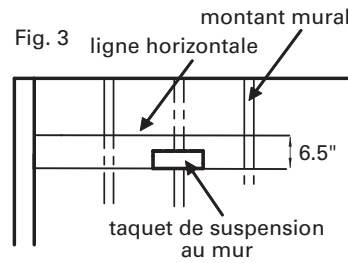

## 3 INSTALLATION DU REVÊTEMENT DE COMPTOIR POUR MEUBLE-LAVABO

1. Installez le robinet conformément aux instructions d'installation du fabricant.
2. Serrez le dispositif d'évacuation mécanique à la main avec une clé. Prenez soin de ne pas trop serrer le dispositif d'évacuation mécanique. Trop serrer peut entraîner des fissures du revêtement de comptoir en marbre.

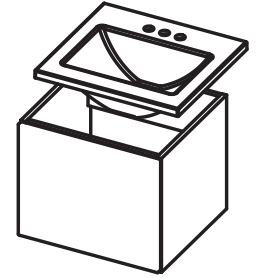

3. Placez le revêtement de comptoir du meuble-lavabo sur la base de meuble-lavabo, en vérifiant l'emplacement du siphon en P et de l'évacuation.
4. Retirez le revêtement de comptoir du meuble-lavabo de la base de meuble-lavabo.

Appliquez une mince couche de silicone autour de la base du meuble-lavabo et placez le revêtement de comptoir pour meuble-lavabo avec précaution. Retirez tout excès de silicone avec un linge mouillé.

5. Installez les conduites d'eau et le siphon P conformément aux instructions d'installation du fabricant.

## 4 INSTALLATION DE TIROIR

### PLEINE EXTENSION COULISSES INSTALLATION DU TIROIR (LE CAS ÉCHÉANT)

1. Fermez complètement les deux glissières attachées au meuble.
2. Déplacez le composant des glissières avec roulement à billes à l'avant des glissières tout en maintenant les glissières entièrement fermées.
3. Alignez soigneusement les glissières du tiroir sur les glissières du meuble et fermez complètement le tiroir.
4. Ouvrez entièrement le tiroir pour vous assurer qu'il est correctement installé.

### COULISSES STANDARD SORTIE PARTIELLE (LE CAS ÉCHÉANT)

1. À un angle de 30°, insérer le tiroir dans l'armoire en s'assurant que les roues de glissières de tiroir sont au-dessus des roues de glissières installés dans l'armoire.
2. Fermer complètement le tiroir et pour vous assurer qu'il est correctement installé, ouvrez-y entièrement.

## INSTALLATION

### 5 AJUSTEMENT DES CHARNIÈRES (LE CAS ÉCHÉANT)

L'alignement des portes à été effectué en usine, mais il est possible qu'il se soit modifié durant le transport. Si un rajustement est nécessaire, suivre les instructions qui se trouvent dans le tableau ci-contre.

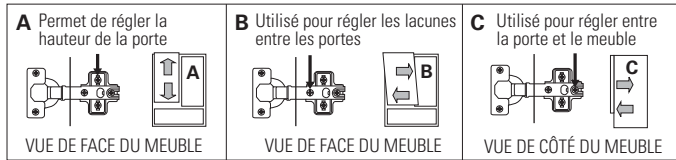

### 6 COMMENT INSTALLER UN MIROIR (SI INCLUSE)

**REMARQUE:** Certains miroirs sont munis de dispositifs de suspension qui permettent une installation verticale ou horizontale.

**REMARQUE:** Assurez-vous que la quincaillerie de suspension est homologuée pour supporter le poids du miroir. Le miroir pèse environ 9 kg (20 lb).

1. Déterminez l'emplacement souhaité du miroir.
2. Utilisez les vis ou dispositifs d'ancrage corrects (non compris) pour suspendre le miroir.

## INFORMACIÓN DE SEGURIDAD



Para asegurar que la instalación de sus gabinetes se lleve a cabo correctamente, por favor lea estas instrucciones minuciosamente antes de comenzar.

**PELIGRO:** No seguir las advertencias puede causar lesiones graves. No exceda la capacidad máxima del mueble. No es para subirse a él. Use un piso nivelado.

**ADVERTENCIA:** El gabinete soporta un máximo peso de 68 kg, exceder este peso comprometerá la integridad de la estructura del gabinete y puede causar que el gabinete se desplome.

**PRECAUCIÓN:** No se siente, pare o cuelgue del gabinete.

## CUIDADO Y LIMPIEZA

**Gabinete:** Para limpiar la superficie del gabinete o las puertas, use un trapo limpio y seco y limpie toda la superficie. No usar limpiadores abrasivos.

**Lavabo:** Su lavabo permanecerá en su estado original si lo mantiene y limpia correctamente. Limpie la superficie con limpiador de vidrios o cualquier otro limpiador que no sea abrasivo. Usar limpiadores abrasivos pueden dañar la superficie del lavabo.

**Espejo:** No usar limpiadores abrasivos.

## PREINSTALACIÓN - HERRAMIENTAS NECESARIAS





## AVISO AL INSTALADOR

### LA INSTALACIÓN DEBE REALIZARSE SÓLO POR PROFESIONAL CALIFICADO.

Los gabinetes de tocador colgados de la pared requieren ejecutar tareas importantes de preparación de la pared e instalación. Por favor, leer bien este aviso y las demás instrucciones de instalación que estuvieren incluidas con los gabinetes.

#### Tener presente

- Que el (los) gabinete(s) tienen que quedar bien asegurados con suficiente cantidad de tornillos del tipo y tamaño apropiados a las vigas de la pared y paneles de estructura interna.
- Evitar el uso de concreto u otros mostradores de mampostería pesados.
- Los pedestales, divisores o patas que se instalen adicionalmente en el área correspondiente pueden ir debajo del gabinete para dar apoyo extra según se requiera.
- Ver más abajo ejemplos e instrucciones para los paneles de estructura interna necesarios al efecto de adecuada instalación.

#### Instalación de muro interno

- Se requiere una hilera horizontal de paneles estructurales de pared (2 x 6), que tiene que instalarse entre las vigas de pared a la altura que coincida con el lugar donde se instalará la parte superior del (los) gabinete(s) de tocador colgados en la pared. Hay que quitar con cuidado el drywall en las ubicaciones requeridas para tener acceso a las vigas de pared. Proceder con precaución para no afectar ninguna línea del servicio eléctrico o de plomería que se encuentre dentro de la pared.
- Instalar una segunda hilera de paneles estructurales de pared (2 x 6) para igualar la altura del (de los) gabinete(s) y permitir así sujetarlos cerca de la parte inferior.
- Los paneles estructurales de pared (2 x 6) deben colocarse entre cada una de las vigas donde el (los) gabinete(s) será(n) ubicado(s).
- Usar tornillos para madera instalados en ángulo para sujetar con seguridad los paneles estructurales de pared a las vigas correspondientes.

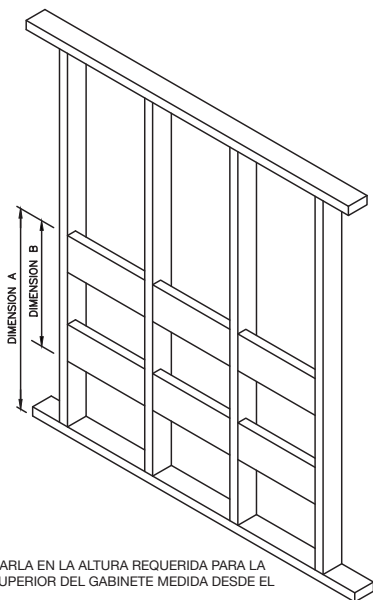

DIMENSION A - LOCALIZARLA EN LA ALTURA REQUERIDA PARA LA PARTE SUPERIOR DEL GABINETE MEDIDA DESDE EL PISO

DIMENSION B - LOCALIZARLA A LA DISTANCIA REQUERIDA PARA IGUALAR LA ALTURA DEL GABINETE

## AVISO AL INSTALADOR

### Instalación del gabinete

- El (los) gabinete(s) tienen que quedar bien asegurados — con suficiente cantidad de tornillos del tipo y tamaño apropiados a las vigas de la pared y paneles de estructura interna.
- Ver la imagen para la ubicación recomendada de los tornillos.
  1. Ubicar los tornillos a distancia máxima de 2" [5.08 cm] de cada panel de extremo de gabinete.
  2. Insertar los tornillos en todas las vigas de pared disponibles.
  3. La distancia horizontal máxima entre tornillos no debe exceder de 12" [30.48 cm].
  4. Fijar con seguridad el (los) gabinete(s) a toda viga de pared lateral disponible.
- Evitar recortar y taladrar en exceso el(los) gabinete(s), más allá de la preparación normal para dar acceso a las líneas de plomería.
- Usar calzos o cuñas para garantizar que el(los) gabinete(s) se instala(n) a plomo y nivelado sin arqueamiento ni sobrecarga de material al fijar la parte posterior a la pared.

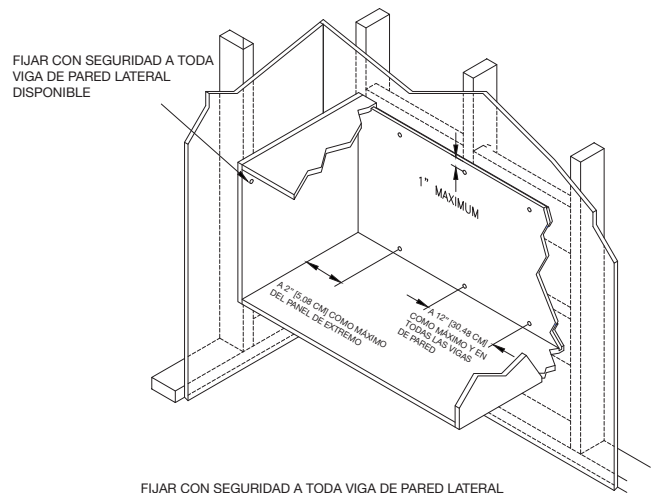

## **! ADVERTENCIA**

En caso de fallas de la unidad pueden sobrevenir lesiones graves e incluso fatales. Para prevenir fallas:

- No sentarse ni pararse sobre la unidad ni recostarse ni subirse al gabinete.
- No acostarse ni sentarse debajo de la unidad.
- No colocar objetos pesados encima de la unidad ni sobrecargar esta ni sus cajones.
- No abrir más de un cajón a la vez.
- No sobrepasar la carga de 25 lb/pie<sup>2</sup> para el mostrador y lavamanos.
- No sobrepasar la carga de 15 lb/pie<sup>2</sup> para los contenidos sobre las repisas y/o en los cajones.

## **1 REMOVER LOS CAJONES**

### **REMOVER LOS CAJONES CON CORREDERAS DE EXTENSIÓN TOTAL (SI APLICA)**

1. Abrir el cajón en su totalidad.
2. Localizar las pestañas de plástico ubicadas en ambos rieles del cajón.
3. Al mismo tiempo, empujar la pestaña del riel derecho hacia abajo y la pestaña del riel izquierdo hacia arriba (Fig.1 & Fig.2).
4. Una vez teniendo ambas pestañas en la posición indicada, tirar el cajón hacia afuera.

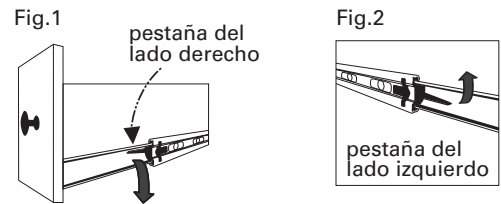

### **REMOVER CORREDERAS EPÓXICAS (SI APLICA)**

1. Abrir el cajón por completo.
2. Levante el frente del cajón hasta alcanzar un ángulo de 30°.
3. Jale el cajón hacia usted.

## **2 INSTALACIÓN DE GABINETES A LA PARED**

### **INSTRUCCIONES DE INSTALACIÓN SOBRE PARED DE TABLAROCA**

1. Determine la ubicación en la pared para el gabinete.
2. Localice los soportes de pared y marque su posición.
3. Determine la altura deseada para la parte superior del gabinete y marque esta posición en la pared con una línea horizontal, usar nivelador de gota (Fig.3).
4. Instale a la pared el larguero para colgar (incluido), por lo menos a un soporte de pared, 16.5 cm debajo de la línea horizontal marcada previamente utilizando por lo menos 2 taquetes de tablaroca (no incluido)(Fig.3).
5. Cuelgue el gabinete en el larguero para colgar instalado a la pared (Fig.4).
6. Sujete el gabinete a la pared a los soportes de pared, a través del larguero superior trasero utilizando por lo menos 4 taquetes de tablaroca (no incluido).

### **INSTRUCCIONES DE INSTALACIÓN SOBRE PARED DE CONCRETO O LADRILLO**

1. Determine la ubicación en la pared para el gabinete.
2. Determine la altura deseada para la parte superior del gabinete y marque esta posición en la pared con una línea horizontal (Fig.3).

## INSTALACIÓN

3. Coloque el larguero para colgar 16.5 cm debajo de la línea horizontal marcada previamente y perforo a través del larguero hasta lograr realizar una marca en la pared (Fig.3).
4. Retire el larguero para colgar y termine de perforar los agujeros en la pared.
5. Sujete el larguero para colgar a la pared utilizando por lo menos 4 taquetes de concreto o ladrillo (no incluido).
6. Cuelgue el gabinete en el larguero para colgar (Fig.4).
7. Marque en el larguero superior trasero del gabinete la ubicación deseada para los tornillos; perforar a través de la posición marcada hasta lograr realizar una marca en la pared.
8. Retire el gabinete de la posición actual y termine de perforar los agujeros en la pared.
9. Sujete el gabinete a la pared a través del larguero superior trasero utilizando por lo menos 6 taquetes de concreto o ladrillo (no incluidos).

**NOTA:** El larguero para colgar debe instalarse con el ángulo de cara a la pared.



**NOTA:** Usar por lo menos 4 taquetes cuando se instalen gabinetes de 60.96 cm y 76.2 cm. Usar por lo menos 6 taquetes cuando se instalen gabinetes de 91.44 cm y 121.92 cm

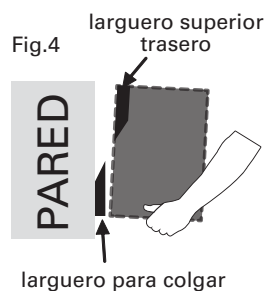
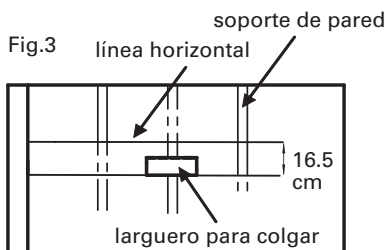

## 3 INSTALACIÓN DEL LAVABO

1. Instale las llaves de acuerdo con las instrucciones de instalación del fabricante.
2. Ajuste manualmente el tubo del drenaje con una llave apropiada. Tenga cuidado de no sobre apretar el tubo del drenaje pues ello puede ocasionar quebraduras en el lavabo.
3. Coloque el lavabo sobre la base del gabinete verificando la ubicación correcta de la trampa y el drenaje.
4. Remueva el lavabo sobre la base del gabinete. Aplique una capa delgada de silicón alrededor de la base del gabinete y vuelva a colocar cuidadosamente el lavabo. Remueva cualquier exceso del compuesto sellador con un trapo húmedo.
5. Instale las líneas de agua y la trampa en P de acuerdo con las instrucciones de instalación de los fabricantes.



## INSTALACIÓN

## 4 INSTALAR LOS CAJONES

### INSTALAR LOS CAJONES CON CORREDERAS DE EXTENSIÓN TOTAL (SI APLICA)

1. Cerrar completamente ambos rieles sujetos al gabinete.
2. Mover la placa interior con balines hacia el frente de ambos rieles manteniendo el riel completamente cerrado.
3. Cuidadosamente alinear los rieles sujetos al cajón con los rieles sujetos al gabinete e introducir el cajón hasta cerrarlo por completo.
4. Abrir el cajón completamente para asegurarse que el cajón ha sido instalado correctamente.

### INSTALAR CORREDERAS EPÓXICAS (SI APLICA)

1. En una posición con ángulo de 30°, introducir el cajón en el gabinete asegurándose que las ruedas de los rieles del cajón pasen sobre las ruedas de los rieles del gabinete.
2. Cierre el cajón completamente y para asegurar que ha sido instalado correctamente, abra el cajón en su totalidad.

## 5 AJUSTE DE PUERTA/BISAGRA (SI APLICA)

Las puertas están alineadas de fábrica, pero pudieron haberse desalineado en el envío. Si es necesario alinearlas, recomendamos ajustar las puertas según se muestra en el siguiente diagrama.



## 6 INSTALACIÓN DEL ESPEJO (SI ESTÁ INCLUIDO)

**NOTA:** Algunos espejos cuentan con soportes que le permiten colgar su espejo en forma horizontal o vertical.

**NOTA:** Asegúrese que el herraje que use para colgar sea recomendado para el peso del espejo. Aproximadamente 9 kg

1. Determine donde desea colocar el espejo.
2. Fijelo usando taquetes apropiados (no incluidos).

**LIMITED LIFETIME WARRANTY APPLICABLE TO USA** | The product has been manufactured by WoodCrafters Home Products, LLC and is warranted under normal use and service, to be free from defects in material and workmanship for the life of the product from the date purchased. During this warranty period, WoodCrafters Home Products, LLC will repair or replace at WoodCrafters Home Products, LLC sole option, free of charge. Proof of purchase, photo and the nature of the problem is required. Our warranty does not cover damage or failure caused by abuse, misuse, abnormal usage, faulty installation, improper maintenance or any repair other than those by WoodCrafters Home Products, LLC. There are no obligations or liabilities on the part of WoodCrafters Home Products, LLC for consequential damage arising out of or in connection with the use or performance of the product or any indirect damages included, but not limited to labor charges for installation or removal. This warranty gives you specific legal rights, and you may also have other rights that may vary from state to state. Further information regarding this warranty may be obtained without charge by contacting Customer Service. If any parts are missing or damaged, please call 1-800-235-7747.

**GARANTÍA LIMITADA APLICABLE A E.U.A.** | El producto ha sido fabricado por WoodCrafters Home Products, LLC y tiene garantía, bajo uso y servicio normales, lo que garantiza al producto por defectos de materiales y fabricación. Durante este periodo, WoodCrafters Home Products, LLC reparará o reemplazará, bajo su propio costo. Favor de incluir el recibo original de compra, que indique la fecha de compra y la causa del problema. Nuestra garantía no cubre daños por el uso inapropiado o abuso que se le dé al producto, así como ningún cargo de instalación. Esta garantía tiene específicos derechos legales, así como los derechos que lleguen a cambiar de estado a estado. Si faltara alguna parte o estuviera dañada, favor de llamar al Centro de Atención al Cliente, al número de teléfono sin costo, dentro de los Estados Unidos de América, 1-800-235-7747. Para mayor información relacionada a esta garantía, favor de comunicarse al Centro de Atención al Cliente.

**LIMITED LIFETIME WARRANTY APPLICABLE TO CANADA** | The product has been manufactured by WoodCrafters Home Products, LLC, 3700 Camino de Verdad, Weslaco, TX 78596 and is warranted under normal use and service, to be free from defects in material and workmanship for as long as the original purchaser remains the owner. During this warranty period, WoodCrafters Home Products, LLC will repair or replace at WoodCrafters Home Products, LLC sole option, free of charge. Proof of purchase, photo and the nature of the problem is required. Our warranty does not cover damage or failure caused by abuse, misuse, abnormal usage, faulty installation, improper maintenance or any repair other than those by WoodCrafters Home Products, LLC. There are no obligations or liabilities on the part of WoodCrafters Home Products, LLC for consequential damage or lost profits arising out of or in connection with the use or performance of the product or any indirect damages included, but not limited to labor charges for installation or removal. This warranty gives you specific legal rights, and you may also have other rights that may vary from jurisdiction to jurisdiction. Further information regarding this warranty may be obtained without charge by contacting Customer Service. If any parts are missing or damaged, please call Customer Service at 1-800-235-7747.

**GARANTIE À VIE LIMITÉE APPLICABLE AU CANADA** | Le produit a été fabriqué par WoodCrafters Home Products, LLC, 3700 Camino de Verdad, Weslaco, TX 78596 et est garanti pour un usage et un service normal, et contre tout défaut de matériaux et de fabrication, durant toute la durée de vie du produit à partir de la date d'achat. Durant cette période de garantie, WoodCrafters Home Products, LLC réparera ou remplacera, à la seule discrétion de WoodCrafters Home Products, LLC, sans frais. Une preuve d'achat, une photo et la nature du problème sont requises. Notre garantie ne couvre pas les dommages ou les bris causés par un usage abusif ou anormal, une mauvaise installation, un entretien inadéquat ou toute réparation effectuée par un tiers autre que WoodCrafters Home Products, LLC. Wood Crafters Home Products, LLC n'assume aucune obligation ni aucune responsabilité quant aux dommages consécutifs ou liés à l'utilisation ou au rendement du produit, ou à tout dommage indirect, incluant, sans s'y limiter, les frais de main-d'oeuvre pour l'installation ou la désinstallation. Cette garantie vous donne des droits légaux précis, et vous pouvez avoir d'autres droits qui varient d'un État à l'autre. Vous pouvez obtenir sans frais des renseignements supplémentaires concernant cette garantie en communiquant avec le service à la clientèle. Si des pièces sont manquantes ou endommagées, veuillez communiquer avec le service à la clientèle au 1-800-235-7747.

**GARANTÍA LIMITADA APLICABLE A MÉXICO** | Wood Crafters México Holding, S. de R.L. de C.V. garantiza este producto a partir de la fecha de compra y durante el tiempo que el comprador original lo posea. Esta garantía cubre al producto exclusivamente por defectos en los materiales o en su fabricación. Wood Crafters México Holding, S. de R.L. de C.V. reemplazará bajo su propio costo, el Gabinete Completo. En los casos que el modelo esté descontinuado, se ofrecerá reemplazar el producto por uno de características similares, que se encuentre disponible en el mercado. Para hacer válida la garantía, deberá acudir a la tienda de Home Depot donde realizó su compra incluyendo el artículo a reemplazar, recibo original o factura de compra que indique la fecha para su reemplazo. Nuestra garantía no cubre daños por el uso inapropiado o abuso que se le dé al producto, ni por daños realizados durante la instalación, así mismo, excluye los daños causados por condiciones del ambiente, humedad, limpiadores o sustancias abrasivas. Esta garantía no podrá transferirse. Esta garantía es aplicable sólo a los productos fabricados después del 1 de Diciembre del 2010. Para mayor información, favor de comunicarse al número gratuito 01-800-570-0319 desde el interior de la República Mexicana derechos que lleguen a cambiar de estado a estado. Si faltara alguna parte o estuviera dañada, favor de llamar al Centro de Atención al Cliente, al número de teléfono sin costo, desde el interior de la República Mexicana, 01-800-570-0319. Para mayor información relacionada a esta garantía, favor de comunicarse al Centro de Atención al Cliente.

**Importado en México por: WOOD CRAFTERS MEXICO HOLDING S. DE R.L. DE C.V.,  
Carretera a Matamoros KM. 114, 8-A, Col. La Paz, Rio Bravo, Tamaulipas, 88990,  
RFC: WCM080125835 | Tel. (899) 932-0170**

**Distribuido en México por: Servicios Home Depot, S de RL de CV  
Ricardo Margain 605, Col Santa Engracia, San Pedro Garza García, NL 66267  
Tel. 01 (800) 004 6633**

**Aplica para todos los combos fabricados y/o importados por WoodCrafters**