

Simplicity[®] VACUUMS

FLASH Owner's Manual

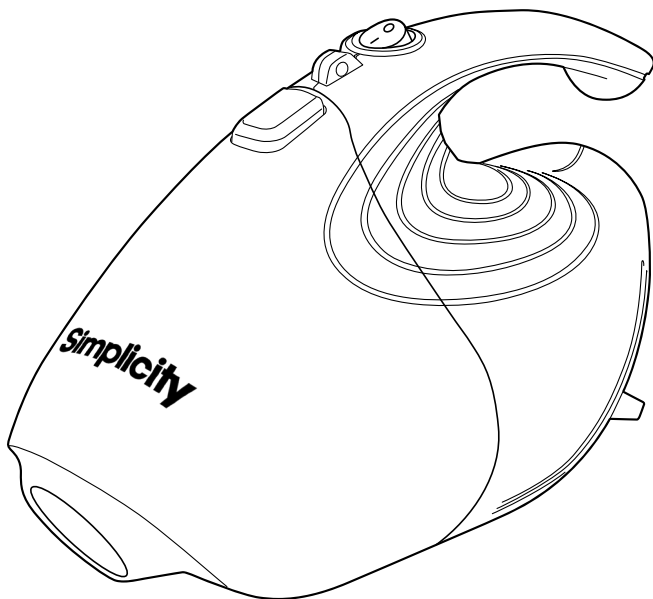

Getting Started

Important Safety Instructions	2
Polarization Instructions	3
Description of the Vacuum	4
How to Operate	5

Maintenance and Care

How to Empty the Dust Cup	6
---------------------------------	---

Problem Solving Guide

Troubleshooting	7
Visit Simplicity Vacuums Online	7
How to Contact Your Authorized Retailer	7
Key Replacement Parts	7
For Best Performance	7

Warranty	8
-----------------------	---

IMPORTANT SAFETY INSTRUCTIONS

When using an electrical appliance, basic precautions should always be followed, including the following:

READ ALL INSTRUCTIONS BEFORE USING THIS APPLIANCE. FOR HOUSEHOLD USE ONLY.

IMPORTANT: The manufacturer cannot accept responsibility for damage caused when the appliance is not used according to the instructions, or for uses other than those for which it was intended.

WARNING: To reduce the risk of fire, electric shock, damage or injury:

- Do not leave appliance when plugged in. Unplug from outlet when not in use and before servicing.
- **WARNING: ELECTRIC SHOCK COULD OCCUR IF USED OUTDOORS OR ON WET SURFACES.**
- Do not allow to be used as a toy. Close attention is necessary when used by or near children.
- Use only as described in this manual.
- Do not use with damaged cord or plug. If appliance is not working as it should, has been dropped, damaged, left outdoors, or dropped into water, return it to place of purchase for service.
- Do not pull or carry by cord, use cord as a handle, close a door on the cord, or pull cord around sharp edges or corners. Keep cord away from heated surfaces.
- Do not unplug by pulling on cord. To unplug, grasp the plug, not the cord.
- Connect to a properly grounded outlet only. See grounding instructions.
- Do not handle plug or appliance with wet hands.
- Do not put any object into openings. Do not use with any opening blocked; keep free of dust, lint, hair and anything that may reduce air flow.
- Keep hair, loose clothing, fingers and all parts of body away from openings and moving parts.
- Do not pick up anything that is burning or smoking, such as cigarettes, matches or hot ashes.
- Do not use without dust cup filter in place.
- Turn off all controls before unplugging.
- Use extra care when cleaning on stairs.
- Do not use to pick up flammable or combustible liquids such as gasoline or use in areas where they may be present.
- Do not attempt to service the unit while appliance is plugged in.
- Do not use vacuum to pick up water or any wet materials.

SAVE THESE INSTRUCTIONS

POLARIZATION INSTRUCTIONS

Power Cord, 2-Wire Polarized Cord

To reduce the risk of electric shock, the charger is equipped with a polarized alternating current line plug (a plug having one blade wider than the other). This plug will fit into the power outlet only one way. This is a safety feature. If you are unable to insert the plug fully into the outlet, try reversing the plug. If the plug should still fail to fit, contact a qualified electrician to replace the obsolete outlet. Do not defeat the safety purpose of the polarized plug.

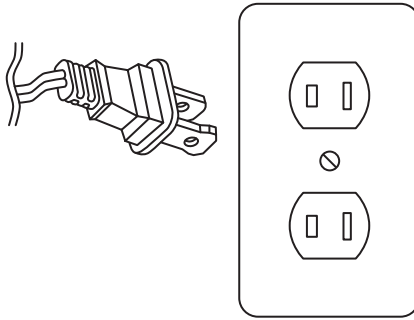

DESCRIPTION OF THE VACUUM

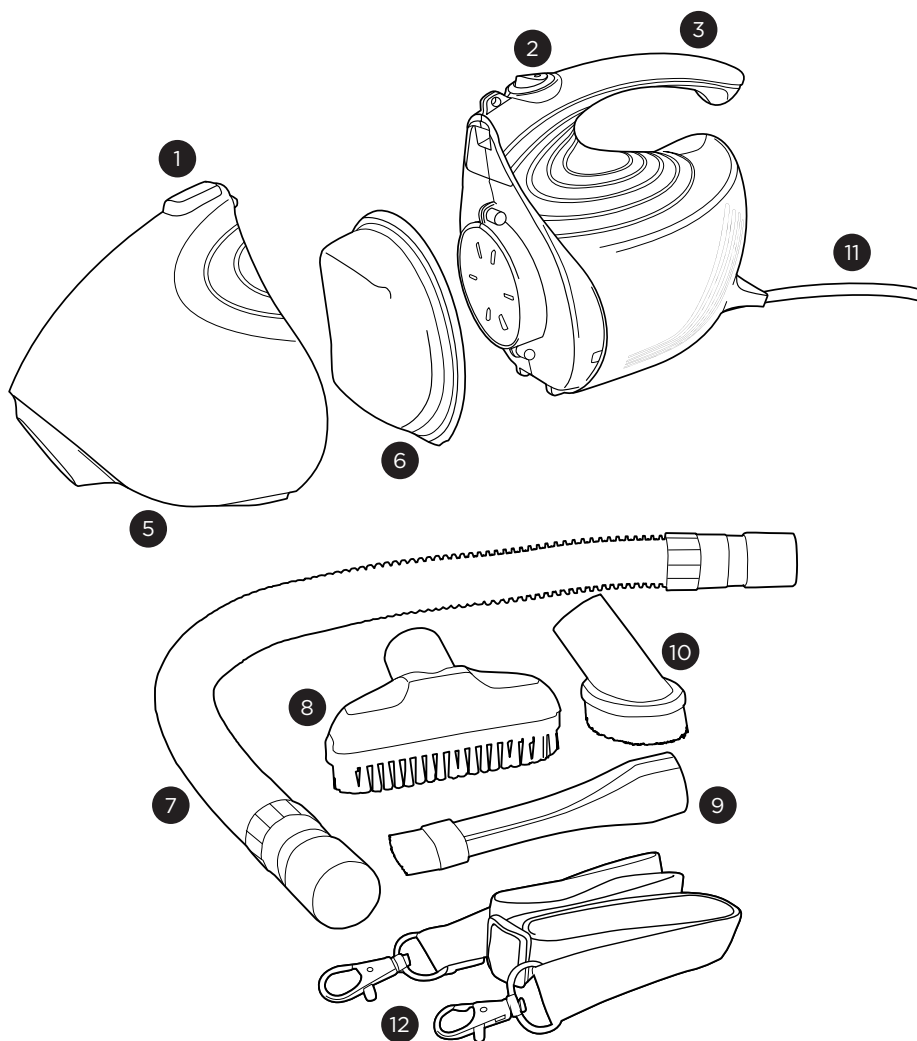

1. Dust cup release button

2. On/off switch

3. Handle

4. Suction inlet

5. Dust cup

6. Dust cup filter

7. Flexible hose

8. Upholstery brush

9. Crevice tool

10. Dusting brush

11. Power cord

12. Shoulder strap

On/Off Button

Hold the vacuum handle firmly with your hand and push the power button to the “on” position.

Cleaning Tools

This vacuum comes equipped with a dusting brush, crevice tool, upholstery brush and a flexible hose. Any of these tools can be directly connected to the suction inlet.

To use the flexible hose, insert the small end of the hose into the suction inlet. You can clean with just the hose or add any of the cleaning tools to the end of the hose.

NOTE: Only the small end of the hose will fit into the suction inlet.

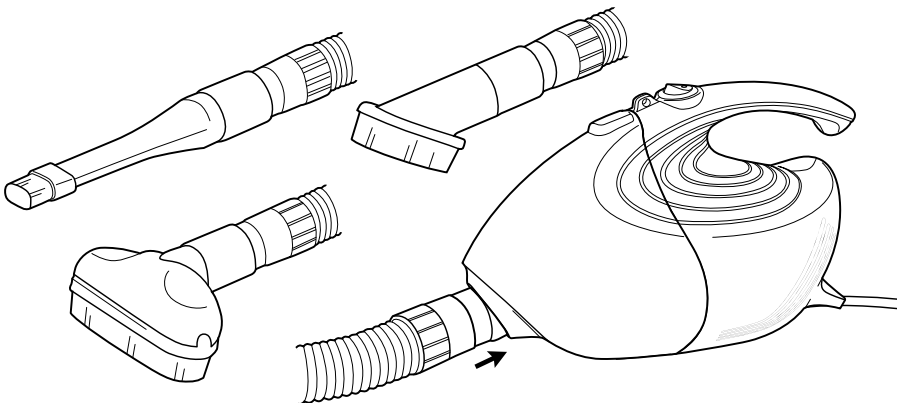
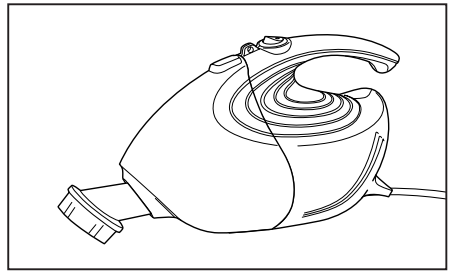
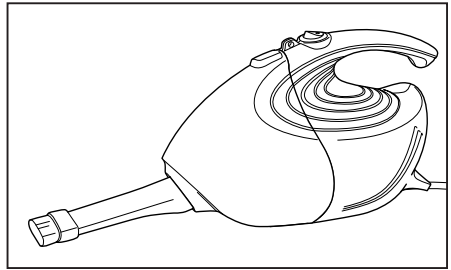
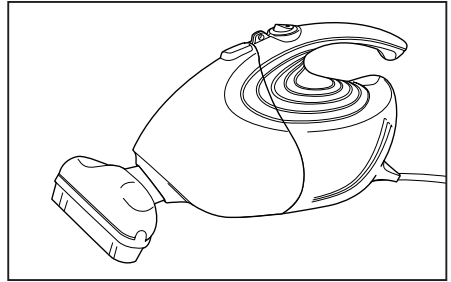

MAINTENANCE AND CARE

How to Empty the Dust Cup

WARNING: Always unplug the vacuum from the electrical outlet before removing the dust cup. The suction inlet must be free of obstructions at all times, or overheating could damage the motor.

1. Push the dust cup release button to remove the dust cup.
2. Remove the dust cup filter and replace it with a new filter (Fig. 1).
3. Empty the dust from the dust cup and shake out the filter (Fig. 2).
4. If desired, you may rinse the dust cup filter under warm water.
5. Replace the dust cup filter into the dust cup.
6. Attach the dust cup to the vacuum.

NOTE: Do not wash or reuse filter.

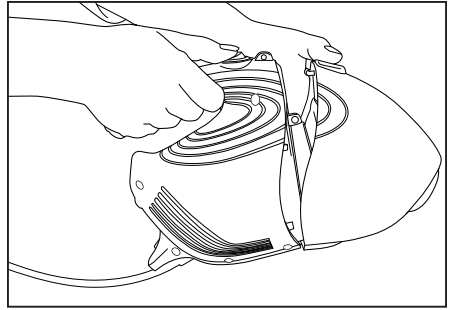

Fig. 1

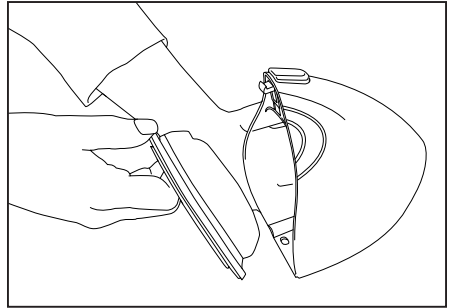

Fig. 2

PROBLEM SOLVING GUIDE

Troubleshooting

WARNING! To reduce the risk of electrical shock or injury from moving parts, unplug vacuum before servicing or cleaning.

CAUTION! To reduce the risk of electric shock, do not handle plug or appliance with wet hands.

PROBLEM	CHECK POINT	POSSIBLE SOLUTION
Vacuum will not operate	House Fuse or Breaker	Replace fuse or reset breaker.
Vacuum will not pick-up dirt or suction power is weak	Dust Cup Filter	Empty dust cup.
		Turn off unit and unplug from outlet. Remove dust cup filter and check for object(s) in dust cup and remove.
		Replace dust cup filter.
Vacuum hose or tools will not pick-up	Hose and/or Tool	Remove hose and/or tools. Remove obstruction from the hose and/or tool.
		Empty the dust cup and replace the dust cup filter.

Any other service should be performed by an Authorized Simplicity Vacuum Retailer. To locate your nearest Authorized Retailer, visit our website at SimplicityVac.com or call 888-974-6759.

Key Replacement Parts

- Part # HV-FILTERSET

For Best Performance

- Keep machine and all accessories clean and in good operating condition.
- Replace filters frequently if vacuuming fine powders such as flour or drywall dust.
- Always use genuine filters and parts, as use of other products may result in poor cleaning or filtration performance. Genuine filtration products are designed for maximum performance.
- Store machine carefully in a dry area.
- For optimum cleaning performance and safety, follow your owner's manual instructions.

WARRANTY

What is Covered:

This warranty covers any defects in material and workmanship in the vacuum.

How Long Coverage Lasts:

Warranty coverage for this vacuum lasts 90 days.

What is Not Covered:

- Damage to the vacuum which occurs from neglect, abuse, alterations, accident, misuse or improper maintenance.
- Normal replacement items: dust cup filter.

What We Will Do:

This warranty provides, at no cost to you, all labor and parts to keep this vacuum in correct operating condition during the warranted period.

How to Get Service:

Warranty service can only be obtained by presenting the vacuum to an Authorized Simplicity Retailer. A proof-of-purchase and product serial number will be required before service is rendered. To locate your nearest service center, please call 888-974-6759 or visit SimplicityVac.com.

THIS WARRANTY IS EXCLUSIVE AND IN LIEU OF ANY AND ALL OTHER WARRANTIES WHETHER WRITTEN, ORAL, EXPRESSED OR IMPLIED, (INCLUDING ANY WARRANTY OF MERCHANTABILITY OR FITNESS FOR A PARTICULAR PURPOSE). THIS WARRANTY DISCLAIMS LIABILITY FOR INCIDENTAL OR CONSEQUENTIAL DAMAGES.

How State Law Applies:

This warranty gives you specific legal rights, and you may also have other rights which vary from state to state.

Owner's Warranty Information (keep this for your records...)

Store Name _____

Store Address _____ City _____ State _____ Zip _____

Telephone _____ Date of Purchase _____

Serial Number _____ Model Number _____

Register your warranty online at **SimplicityVac.com**

Simplicity[®] VACUUMS

FLASH

Manual del Usuario

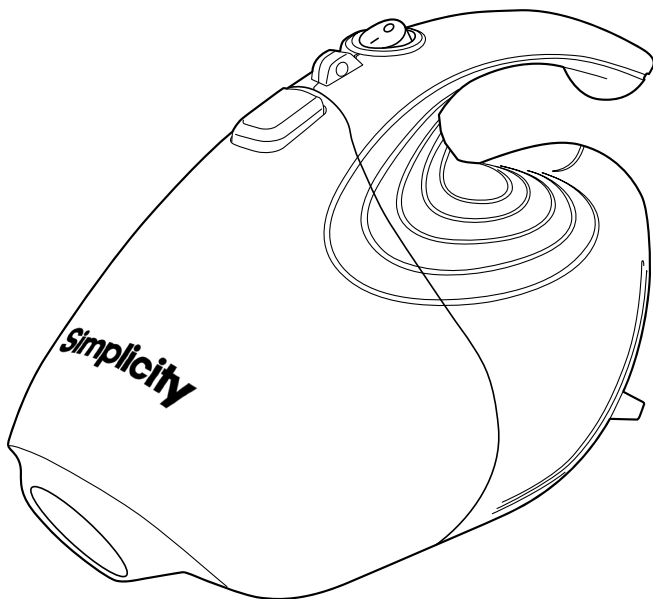

Empezando

Instrucciones de Seguridad Importantes	2
Instrucciones de Polarización	3
Descripción del Vacío	4
Cómo Operar	5

Mantenimiento y Cuidado

Cómo Vaciar la Taza de Polvo	6
------------------------------------	---

Guía Para Resolver Problemas

Solución de Problemas	7
Visite las Aspiradoras Simplicity en Línea	7
Cómo Contactar a su Distribuidor Autorizado	7
Piezas de Repuesto Principales	7
Para un Mejor Rendimiento	7

Garantía	8
-----------------------	---

INSTRUCCIONES DE SEGURIDAD IMPORTANTES

Cuando use un electrodoméstico, siempre se deben seguir precauciones básicas, incluyendo las siguientes:

LEA TODAS LAS INSTRUCCIONES ANTES DE UTILIZAR ESTE APARATO. PARA USO DOMÉSTICO SOLAMENTE.

IMPORTANTE: El fabricante no puede aceptar la responsabilidad por daños causados cuando el aparato no se utiliza de acuerdo con las instrucciones o para usos distintos a los previstos.

ADVERTENCIA: Para reducir el riesgo de incendio, descarga eléctrica, daños o lesiones:

- No deje el aparato enchufado. Desenchúfelo del tomacorriente cuando no esté en uso y antes de repararlo.
- **ADVERTENCIA:** DESCARGAS ELÉCTRICAS PODRÍAN OCURRIR SI SE UTILIZAN AL AIRE LIBRE O SOBRE SUPERFICIES HÚMEDAS.
- No permita que se use como un juguete. Se necesita mucha atención cuando es utilizado por niños o cerca de ellos.
- Use solo como se describe en este manual.
- No lo use con un cable o enchufe dañado. Si el electrodoméstico no funciona como debería, se ha caído, dañado, se ha dejado al aire libre o se ha caído al agua, devuélvalo al lugar de compra para que lo reparen.
- No tire del cable ni lo transporte, use el cable como asa, cierre una puerta del cable o tire del cable alrededor de bordes o esquinas afiladas. Mantenga el cable alejado de superficies calientes.
- No desenchufe tirando del cable. Para desenchufar, tire del enchufe, no del cable.
- Conéctelo solo a una toma de corriente con conexión a tierra. Ver instrucciones de aterrizaje.
- No manipule el enchufe ni el electrodoméstico con las manos mojadas.
- No coloque ningún objeto en las aberturas. No lo use con ninguna abertura bloqueada; manténgalo libre de polvo, pelusas, cabello y cualquier cosa que pueda reducir el flujo de aire.
- Mantenga el cabello, la ropa suelta, los dedos y todas las partes del cuerpo lejos de las aberturas y las piezas móviles.
- No recoja nada que esté ardiendo o fumando, como cigarrillos, cerillas o cenizas calientes.
- No utilizar sin filtro de taza de polvo en su lugar.
- Apague todos los controles antes de desconectar.
- Tenga especial cuidado cuando limpie las escaleras.
- No lo use para recoger líquidos inflamables o combustibles tales como gasolina o use en áreas donde puedan estar presentes.
- No intente reparar la unidad mientras el electrodoméstico está enchufado.
- No use la aspiradora para recoger agua o cualquier material mojado.

INSTRUCCIONES DE POLARIZACIÓN

Cable de alimentación de 2 alambres polarizado

Para reducir el riesgo de una descarga eléctrica, el producto cuenta con un enchufe polarizado para corriente alterna (tiene una espiga más ancha que la otra). Este enchufe entra solo de una forma en el tomacorriente. Esta es una función de seguridad. Si no puede introducir el enchufe en el tomacorriente, intente invertirlo. Si no consigue que el enchufe encaje, llame a un electricista calificado para que reemplace el tomacorriente obsoleto. No anule el propósito de seguridad del enchufe polarizado.

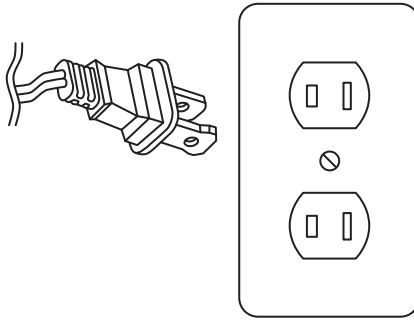

DESCRIPCIÓN DEL VACÍO

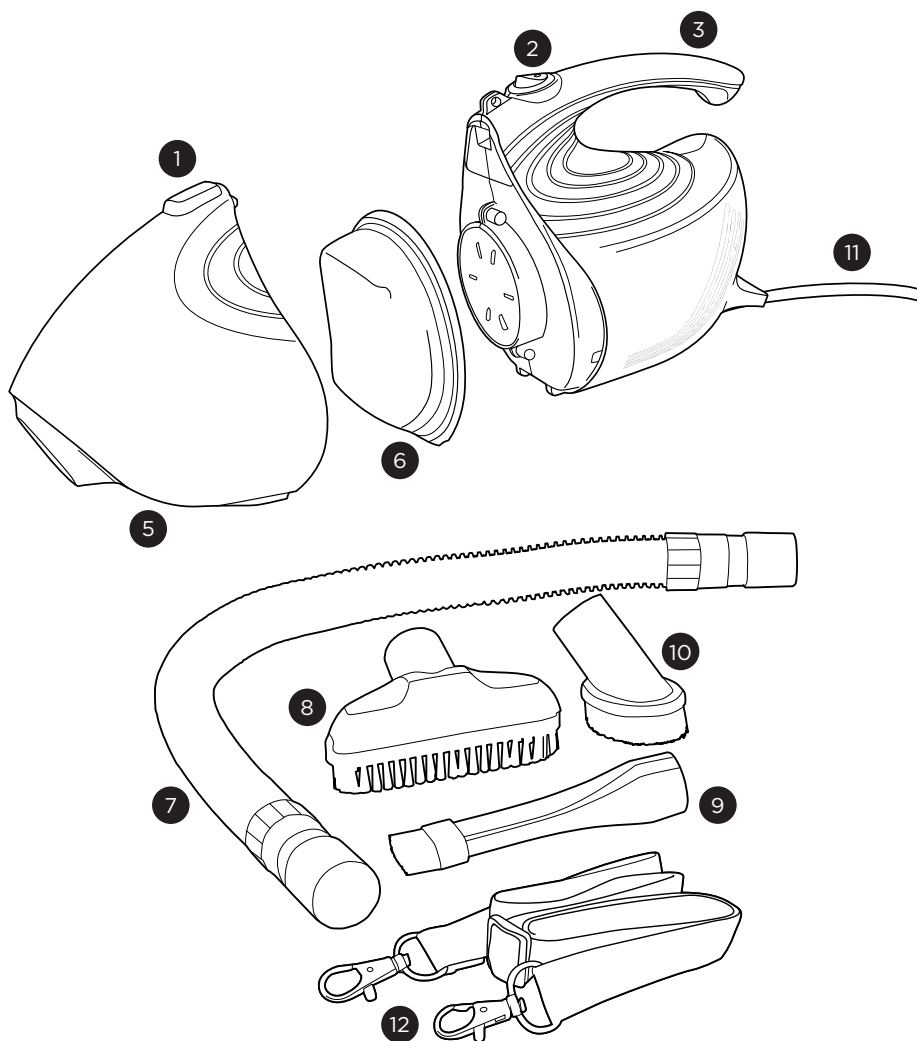

1. Botón de liberación del depósito de polvo
2. Interruptor de encendido y apagado
3. Mango
4. Entrada de succión
5. Depósito de polvo
6. Filtro del depósito de polvo

7. Manguera flexible
8. Cepillo para tapizados
9. Boquilla para rincones y ranuras
10. Cepillo para el polvo
11. Cable de alimentación
12. Correa para el hombro

Botón de Encendido y Apagado

Sostenga el mango de la aspiradora con firmeza y empuje el botón de alimentación a la posición de “encendido”.

Herramientas de limpieza

Esta aspiradora viene equipada con un cepillo para el polvo, una boquilla para rincones y rendijas, un cepillo para tapizados y una manguera flexible. Cualquiera de estas herramientas puede conectarse directamente a la entrada de succión.

Para usar la manguera flexible, inserte el extremo pequeño en la entrada de succión. Puede limpiar solo con la manguera, o agregar en el extremo cualquiera de los demás accesorios.

NOTA: Solo el extremo pequeño de la manguera encaja en la entrada de succión.

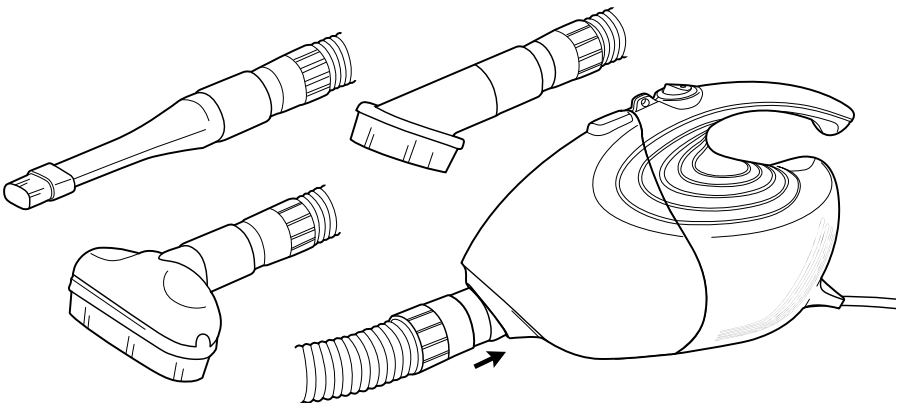
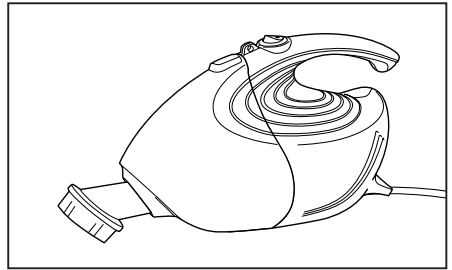
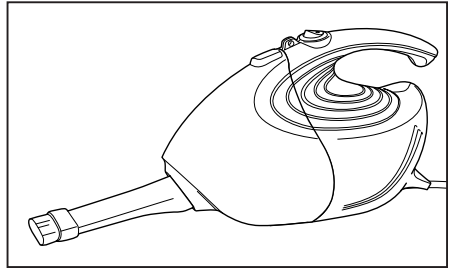
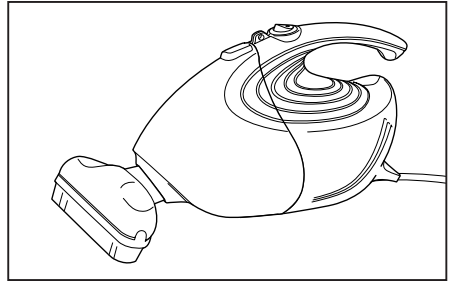

MANTENIMIENTO Y CUIDADO

Cómo Vaciar la Taza de Polvo

ADVERTENCIA: Siempre desconecte la aspiradora del tomacorriente cuando retire el depósito de polvo. La entrada de succión no debe tener obstrucciones en ningún momento, o el sobrecalentamiento podría dañar el motor.

1. Empuje el botón de liberación del depósito de polvo.
2. Retire el filtro de la taza de polvo y reemplácelo con un filtro nuevo (Fig. 1).
3. Vacíe el depósito de polvo y sacuda el filtro (Fig. 2).
4. Si lo desea, puede enjuagar el filtro de la taza de polvo con agua tibia.
5. Vuelva a colocar el filtro dentro del depósito de polvo.
6. Sujete el depósito a la aspiradora.

NOTA: No lave ni reutilice el filtro.

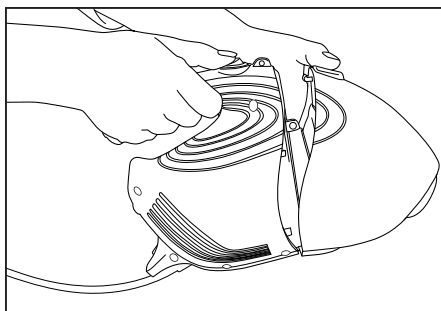

Fig. 1

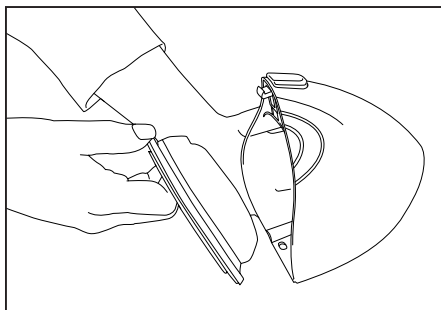

Fig. 2

GUÍA PARA RESOLVER PROBLEMAS

Solución de Problemas

¡ADVERTENCIA! Para reducir el riesgo de descargas eléctricas o lesiones causadas por piezas móviles, desenchufe la aspiradora antes de realizar tareas de mantenimiento o limpieza.

¡PRECAUCIÓN! Para reducir el riesgo de descarga eléctrica, no manipule el enchufe ni el electrodoméstico con las manos mojadas.

PROBLEMA	PUNTO DE CONTROL	POSIBLE SOLUCIÓN
El vacío no funcionará	Fusible o disyuntor de la casa	Reemplace el fusible o reinicie el interruptor.
El vacío no absorberá la suciedad o el poder de succión es débil	Filtro de taza de polvo	Vaciar la taza de polvo.
		Apague la unidad y desenchúfela de la toma de corriente. Retire el filtro de la taza de polvo y revise si hay algún objeto en el recipiente para polvo y quítelo.
		Reemplace el filtro de taza de polvo.
La manguera o las herramientas de vacío no recogerán	Manguera y/o herramienta	Retire la manguera y/o herramientas. Retire la obstrucción de la manguera y/o herramienta.
		Vacíe la taza de polvo y reemplace el filtro de la taza de polvo.

Cualquier otro servicio debe ser realizado por un Vacío de Simplicidad Autorizado Detallista. Para localizar a su distribuidor autorizado más cercano, visite nuestro sitio web en SimplicityVac.com o llame al 888-974-6759.

Piezas de Repuesto Principales

- Parte # HV-FILTERSET

Para un Mejor Rendimiento

- Mantenga la máquina y todos los accesorios limpios y en buenas condiciones de funcionamiento.
- Reemplace los filtros con frecuencia si aspira polvos finos como harina o polvo de paneles de yeso.
- Utilice siempre filtros y piezas originales, ya que el uso de otros productos puede provocar una limpieza deficiente o un rendimiento de filtración. Productos de filtración genuinos están diseñados para un rendimiento máximo.
- Almacene la máquina cuidadosamente en un área seca.
- Para un rendimiento de limpieza y seguridad óptimos, siga las instrucciones del manual del propietario.

GARANTÍA

Qué Está Cubierto:

Esta garantía cubre cualquier defecto de material y mano de obra en el vacío.

Cuánto Dura la Cobertura:

La cobertura de la garantía para este vacío dura 90 días.

Lo Que No Está Cubierto:

- Daño al vacío que ocurre por negligencia, abuso, alteraciones, accidentes, mal uso o mantenimiento incorrecto.
- Artículos de reemplazo normal: filtro de taza de polvo.

Lo Que Haremos:

Esta garantía le proporciona, sin costo alguno, toda la mano de obra y piezas para mantener esta aspiradora en las condiciones de funcionamiento correctas durante el período garantizado.

Cómo Obtener Servicio:

El servicio de garantía solo puede obtenerse presentando el vacío a un Minorista de Simplicidad Autorizado. Se requerirá un comprobante de compra y número de serie del producto antes de prestar el servicio. Para ubicar su centro de servicio más cercano, llame al 888-974-6759 o visite SimplicityVac.com.

ESTA GARANTÍA ES EXCLUSIVA Y REEMPLAZA CUALQUIER OTRA GARANTÍA, YA SEA ESCRITA, VERBAL, EXPRESA O IMPLÍCITA (INCLUYENDO CUALQUIER GARANTÍA DE COMERCIALIZACIÓN O IDONEIDAD PARA UN PROPÓSITO DETERMINADO). ESTA GARANTÍA NIEGA LA RESPONSABILIDAD POR DAÑOS INCIDENTALES O CONSECUENCIALES.

Cómo se Aplica la ley Estatal:

Esta garantía le otorga derechos legales específicos, y también puede tener otros derechos que varían de estado a estado.

Información Sobre la Garantía del Propietario (consérvela para sus registros ...)

Nombre de la Tienda _____

Dirección de la Tienda _____ Ciudad _____ Estado _____ Código Postal _____

Teléfono _____ Fecha de compra _____

Número de Serie _____ Número de Modelo _____

Registre su garantía en línea en **SimplicityVac.com**

Simplicity[®] VACUUMS

FLASH

Manuel de l'utilisateur

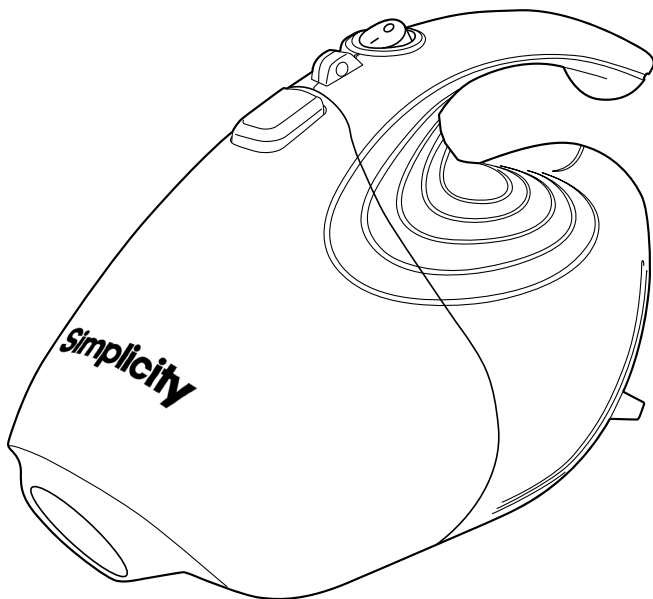

Commencer

Consignes de sécurité importantes	2
Instructions de polarisation	3
Description du vide	4
Comment opérer	5

Maintenance et entretien

Comment vider la coupe à poussière	6
--	---

Guide de résolution de problèmes

Dépannage	7
Visitez les aspirateurs Simplicity en ligne	7
Comment contacter votre revendeur agréé	7
Pièces de rechange clés	7
Pour la meilleure performance	7

Garantie	8
-----------------------	---

CONSIGNES DE SÉCURITÉ IMPORTANTES

Lorsque vous utilisez un appareil électrique, des précautions élémentaires doivent toujours être prises, y compris les suivantes:

LISEZ TOUTES LES INSTRUCTIONS AVANT D'UTILISER CET APPAREIL. POUR USAGE DOMESTIQUE SEULEMENT.

IMPORTANT: Le fabricant ne peut être tenu pour responsable des dommages causés par une non-utilisation de l'appareil conformément aux instructions ou pour des utilisations autres que celles auxquelles il était destiné.

ATTENTION: Pour réduire le risque d'incendie, de choc électrique, de dommage ou de blessure:

- Ne laissez pas l'appareil lorsqu'il est branché. Débranchez-le de la prise lorsque vous ne l'utilisez pas et avant de procéder à l'entretien.
- **AVERTISSEMENT: LES CHOCS ÉLECTRIQUES PEUVENT SE PRODUIRE SI UTILISÉS À L'EXTÉRIEUR OU SUR LES SURFACES MOUILLÉES.**
- Ne laissez pas être utilisé comme jouet. Une attention particulière est nécessaire lorsqu'elle est utilisée par ou près d'enfants.
- Utilisez uniquement comme décrit dans ce manuel.
- Ne pas utiliser avec un cordon ou une fiche endommagés. Si l'appareil ne fonctionne pas comme il le devrait, s'il est tombé, a été endommagé, laissé à l'extérieur ou est tombé dans l'eau, retournez-le à son lieu d'achat pour le faire réparer.
- Ne tirez pas ou ne transportez pas par le cordon, utilisez le cordon comme une poignée, fermez une porte sur le cordon ou tirez le cordon autour des arêtes vives ou des coins. Garder le cordon éloigné des surfaces chauffées.
- Ne pas débrancher en tirant sur le cordon. Pour débrancher, tirer sur la prise, pas le cordon.
- Connectez uniquement à une prise correctement mise à la terre. Voir les instructions de mise à la terre.
- Ne pas manipuler la fiche ou l'appareil avec les mains mouillées.
- Ne placez aucun objet dans les ouvertures. Ne pas utiliser avec une ouverture bloquée; Gardez la poussière, les peluches, les cheveux et tout ce qui peut réduire le flux d'air.
- Gardez les cheveux, les vêtements amples, les doigts et toutes les parties du corps éloignés des ouvertures et des pièces mobiles.
- Ne ramassez rien qui brûle ou fume, comme des cigarettes, des allumettes ou des cendres chaudes.
- Ne pas utiliser sans filtre à poussière en place.
- Éteignez toutes les commandes avant de débrancher.
- Faites très attention lors du nettoyage des escaliers.
- Ne pas utiliser pour ramasser des liquides inflammables ou combustibles tels que l'essence ou les utiliser dans des endroits où ils peuvent être présents.
- N'essayez pas de réparer l'appareil lorsque l'appareil est branché.
- Ne pas utiliser l'aspirateur pour ramasser de l'eau ou des matériaux humides.

INSTRUCTIONS DE POLARISATION

Cordon d'alimentation, cordon polarisé à 2 fils

Afin de réduire le risque de choc électrique, ce produit est équipé d'une fiche à courant alternatif polarisé (une fiche ayant une broche plus large que l'autre). Cette fiche entre dans la prise uniquement dans un sens. Il s'agit d'un dispositif de sécurité. Si vous ne parvenez pas à brancher totalement la fiche dans la prise, essayez en inversant le sens de la fiche. Si vous ne parvenez toujours pas à brancher correctement la fiche, contactez un électricien qualifié afin de remplacer la prise obsolète. Ne tentez pas de neutraliser le dispositif de sécurité de la fiche détrompée.

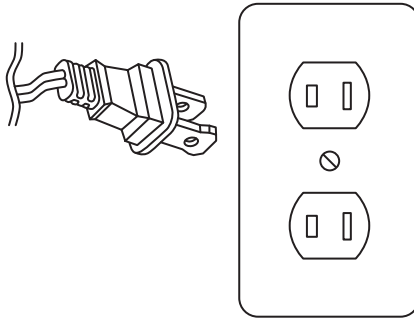

DESCRIPTION DU VIDE

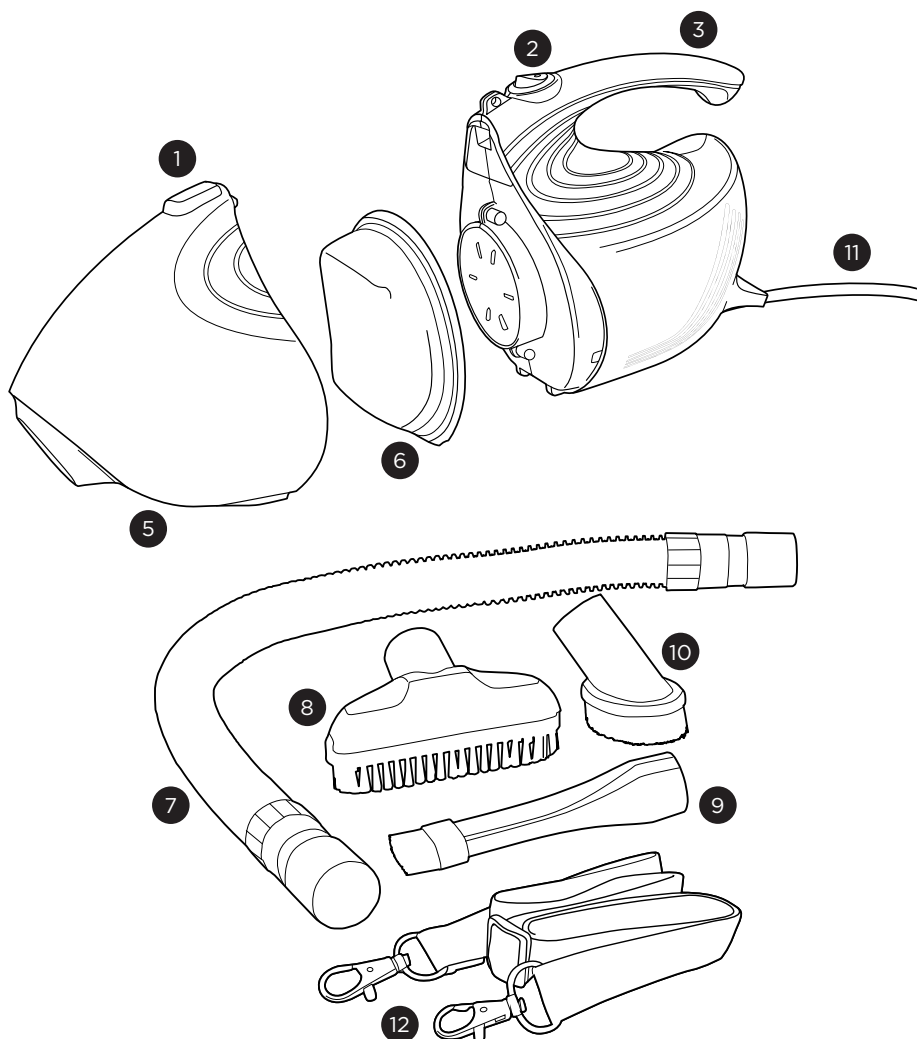

1. Bouton de déblocage du réservoir à poussière

2. Interrupteur allumé/éteint

3. Poignée

4. Entrée de succion

5. Réservoir à poussière

6. Filtre du réservoir à poussière

7. Tuyau flexible

8. Brosse pour tapisserie

9. Suceur plat

10. Brosse dépoussiérante

11. Câble d'alimentation

12. Bretelle

Bouton allumé/éteint

Tenez fermement la poignée de l'aspirateur avec votre main et appuyez sur le bouton d'alimentation à la position « allumer ».

Accessoires de nettoyage

Cet aspirateur portatif est équipé d'une brosse dépeussérante, d'un suceur plat, d'une brosse pour tapisserie et d'un tube flexible. Ces accessoires peuvent être directement branchés à l'avant de l'entrée de succion.

Pour utiliser ce tuyau flexible, insérez la petite extrémité du tuyau dans l'entrée du succion. Vous pouvez nettoyer avec le tuyau simplement ou ajouter un des accessoires de nettoyage à l'extrémité du tuyau.

Remarque : Seule la petite extrémité du tuyau rentrera dans l'entrée du succion.

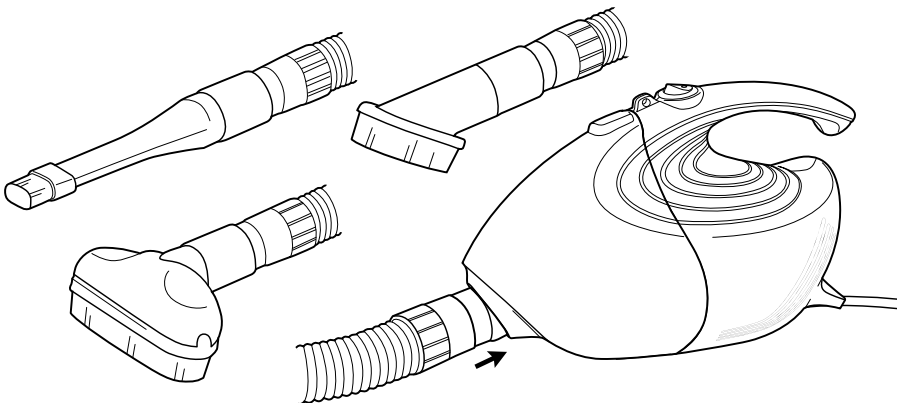
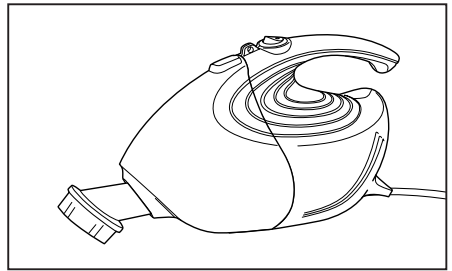
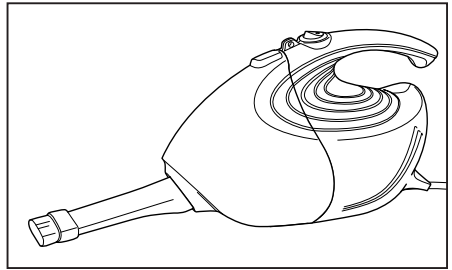
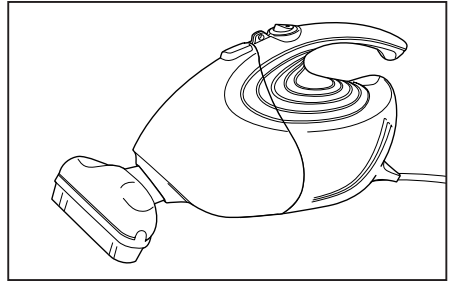

MAINTENANCE ET ENTRETIEN

Comment vider la coupe à poussière

AVERTISSEMENT : Débranchez toujours l'aspirateur de la prise avant de retirer le réservoir à poussière. L'entrée de suction doit être dégagée en tout temps, sinon une surchauffe peut endommager le moteur.

1. Poussez le bouton de déblocage du réservoir à poussière pour enlever le réservoir à poussière.
2. Retirez le filtre à poussière et remplacez-le par un nouveau filtre (Fig. 1).
3. Videz la poussière de la coupelle et secouez le filtre (Fig. 2).
4. Si vous le souhaitez, vous pouvez rincer le filtre à poussière sous l'eau chaude.
5. Remplacez le filtre du réservoir à poussière dans le réservoir.
6. Raccordez le réservoir à poussière à l'aspirateur.

REMARQUE: Ne pas laver ou réutiliser le filtre.

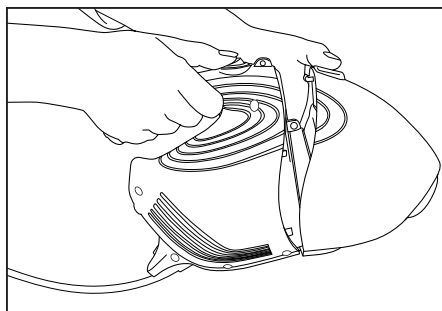

Fig. 1

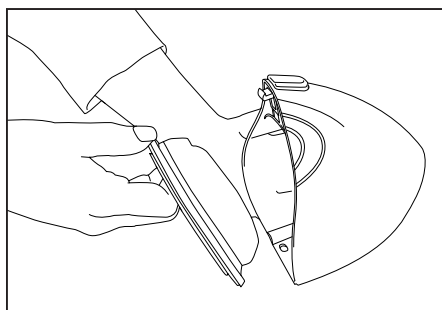

Fig. 2

GUIDE DE RÉOLUTION DE PROBLÈMES

Dépannage

ATTENTION! Pour réduire le risque d'électrocution ou de blessure par les pièces en mouvement, débranchez l'aspirateur avant de le réparer ou de le nettoyer.

MISE EN GARDE! Pour réduire le risque de choc électrique, ne manipulez pas la fiche ou l'appareil avec les mains mouillées.

PROBLÈME	POINT DE CONTRÔLE	SOLUTION POSSIBLE
Le vide ne fonctionnera pas	Fusible ou disjoncteur	Remplacez le fusible ou réinitialisez le disjoncteur.
Le vide ne ramassera pas la saleté ou la puissance d'aspiration est faible	Filtre à poussière	Videz la tasse de poussière.
		Éteignez l'appareil et débranchez-le de la prise. Retirez le filtre à poussière et vérifiez s'il y a des objets dans la coupelle à poussière et retirez-les.
		Remplacez le filtre à poussière.
Le tuyau ou les outils d'aspiration ne ramasseront pas	Tuyau et /ou outil	Retirez le tuyau et / ou les outils. Enlevez l'obstruction du tuyau et/ou de l'outil.
		Videz le bac à poussière et remplacez le filtre à poussière.

Tout autre service doit être effectué par un aspirateur Simplicity agréé.

Détaillant. Pour localiser votre revendeur agréé le plus proche, visitez notre site Web à SimplicityVac.com ou appelez le 888-974-6759.

Pièces de rechange clés

- Numéro de pièce HV-FILTERSET

Pour la meilleure performance

- Gardez la machine et tous les accessoires propres et en bon état de fonctionnement.
- Remplacez les filtres fréquemment si vous aspirez des poudres fines telles que de la farine ou de la poussière de cloison sèche.
- Utilisez toujours des filtres et des pièces d'origine, car l'utilisation d'autres produits peut entraîner de mauvaises performances de nettoyage ou de filtration. Les produits de filtration authentiques sont conçus pour une performance maximale.
- Rangez la machine avec soin dans un endroit sec.
- Pour des performances de nettoyage et une sécurité optimales, suivez les instructions du manuel de l'utilisateur.

GARANTIE

Ce qui est couvert

Cette garantie couvre tous les défauts de matériel et de fabrication dans le vide.

Combien de temps dure la couverture:

La couverture de la garantie pour cet aspirateur dure 90 jours.

Ce qui n'est pas couvert

- Dommages causés à l'aspirateur par suite de négligence, d'abus, de modifications, d'accidents, de mauvaises utilisations ou d'un entretien inadéquat.
- Articles de remplacement normaux: filtre anti-poussière.

Qu'allons nous faire:

Cette garantie fournit, sans frais pour vous, toute la main-d'œuvre et les pièces pour garder cet aspirateur en bon état de fonctionnement pendant la période garantie.

Comment obtenir du service:

Le service de garantie ne peut être obtenu qu'en présentant l'aspirateur à un détaillant Simplicity agréé. Un justificatif d'achat et un numéro de série du produit seront requis avant que le service ne soit rendu. Pour localiser votre centre de service le plus proche, appelez le 888-974-6759 ou visitez SimplicityVac.com.

CETTE GARANTIE EST EXCLUSIVE ET REMPLACE TOUTE AUTRE GARANTIE, ÉCRITE, ORALE, EXPRESSE OU IMPLICITE (Y COMPRIS TOUTE GARANTIE DE QUALITÉ MARCHANDE OU D'ADÉQUATION À UN USAGE PARTICULIER). CETTE GARANTIE REJETTE LA RESPONSABILITÉ POUR LES DOMMAGES ACCESSOIRES OU CONSÉCUTIFS.

Comment la loi de l'état s'applique:

Cette garantie vous donne des droits légaux spécifiques et vous pouvez également avoir d'autres droits qui varient d'un État à l'autre.

Informations sur la garantie du propriétaire (conservez-les pour vos dossiers...)

Nom du magasin _____

Adresse du magasin _____

Ville _____

Etat _____

Code postal _____

Téléphone _____

Date d'achat _____

Numéro de série _____

Numéro de modèle _____

Enregistrez votre garantie en ligne sur **SimplicityVac.com**

Simplicity[®]

SIMPLICITYVAC.COM

888-974-6759

1760 Gilsinn Lane
Fenton, MO 63026