



## RTH111 Series

Non-Programmable  
Thermostat

Owner's Manual

**RTH111B1042,**  
**Read before installing**

For help please visit  
[resideo.com](http://resideo.com)

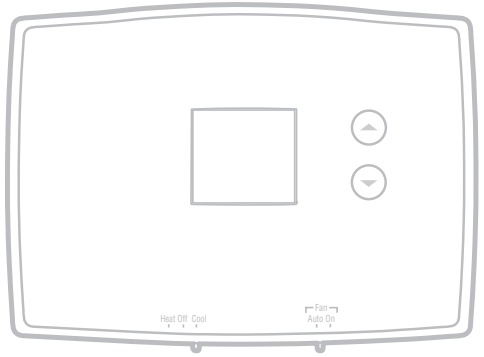

## Identify System Type

This thermostat is compatible with the following systems:

- Gas, oil or electric furnace
- Central air conditioner
- Hot water system with or without pump
- Millivolt system
- Central heating and cooling system
- Heat pump without auxiliary/backup heat

**This thermostat cannot be used on heat pumps with backup heat or on multistage systems.**



**NO MERCURY  
NO BOTE  
MERCURIO**



### **ATTENTION: MERCURY RECYCLING NOTICE**

This product does not contain mercury. However, this product may replace a product that contains mercury. Mercury and products containing mercury should not be discarded in household trash.

For more information on how and where to properly recycle a thermostat containing mercury in the United States, please refer to the Thermostat Recycling Corporation at [www.thermostat-recycle.org](http://www.thermostat-recycle.org).

For mercury thermostat recycling in Canada, please refer to Switch the Stat at [www.switchthestat.ca](http://www.switchthestat.ca)



**NOTICE:** To avoid possible compressor damage, do not run air conditioner if the outside temperature drops below 50 °F (10 °C).

## Customer assistance

For assistance with this product, please visit [resideo.com](http://resideo.com).

To save time, please note your model number and date code before calling.

Pull at bottom to remove thermostat from wallplate.

Turn thermostat over to find model number and date code.

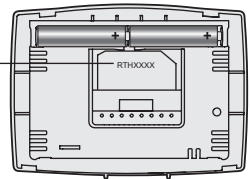

M32707

# Table of contents

## Installation

Installation.....	3
Advanced Installation .....	8

## Appendices

Troubleshooting.....	12
Limited warranty.....	13

## About your new thermostat

Controls and Home screen quick reference.....	10
Compressor protection.....	11
Replace batteries.....	11

# 1 Turn Off Power to Heating/Cooling System

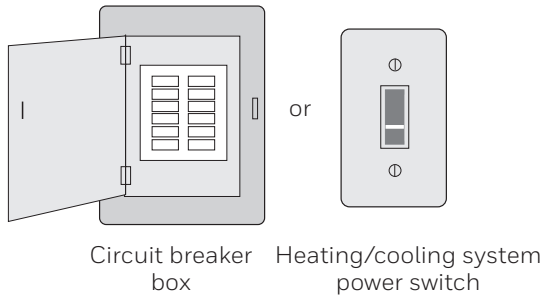

## 2 Remove Old Thermostat

Remove old thermostat but leave wallplate with wires attached.

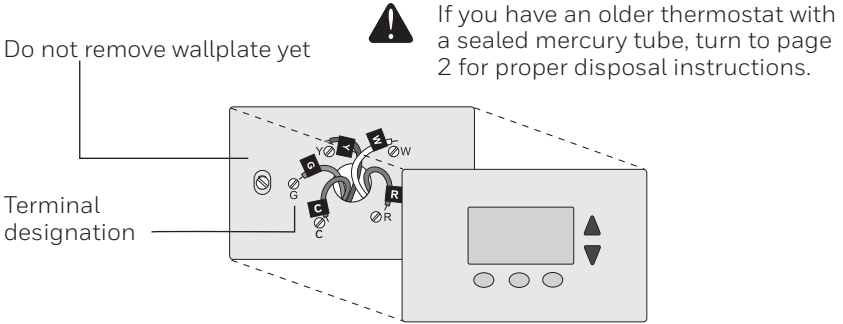

## 3 Label Wires with Tags

Label the wires using the supplied wire labels as you disconnect them.

Wiring Labels		Étiquettes de fils		Rótulos para los cables					
Apply these wiring labels to each wire with the appropriate terminal designation as you remove it from the existing thermostat.		Lorsque vous retirez les fils des bornes du thermostat existant, collez ces étiquettes sur chaque fil correspondant à la lettre de la borne.		Coloque estos rotulos, con la designación de las terminales, en cada cable al remover los cables del thermostat actual.					
B	B	Y2	C	E	F	F			
G	G	H	H	L	O	P	P		
R	R	RC	RC	RH	RH	T	T	U	U
V1VR	V1VR	W	W	W1	W1	W2	W2	W3	W3
X	X	X1	X1	X2	X2	Y	Y	Y1	Y1

68-0823EFS • 5-03 • Printed in U.S.A. [www.honeywellhome.com](http://www.honeywellhome.com)

Wire Labels

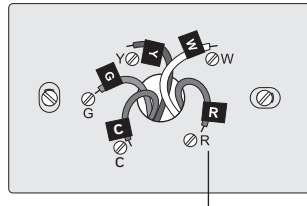

Terminal designation

## 4 Separate Wallplate from New Thermostat

Remove wallplate from the new thermostat and mount onto wall.

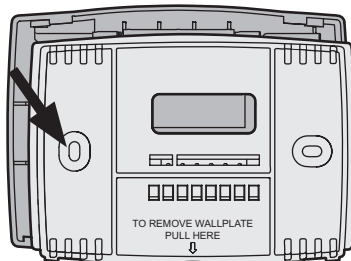

M32731

Wallplate

## 5 Mount Wallplate

Mount the new wallplate using the included screws and anchors.

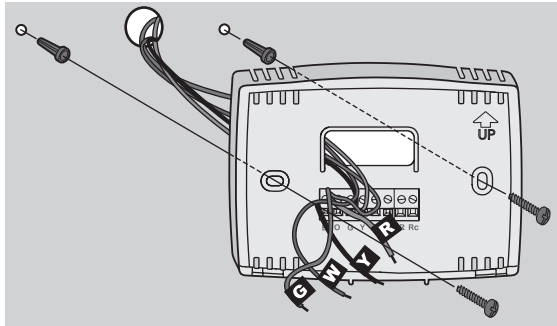

M32714

Drill 3/16-in. (4,76 mm ) holes for drywall

Drill 3/32-in. (2,38 mm ) holes for plaster

## 6 Connect Wires

Simply match wire labels.

If labels do not match letters on the thermostat, check “Alternate Wiring” on page 6 and connect to terminal as shown (see notes, below).

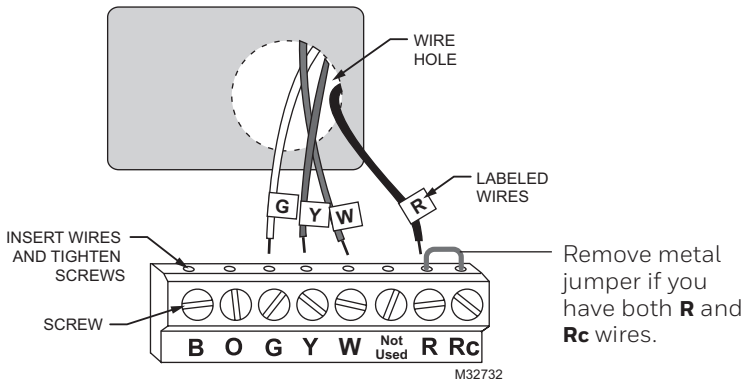

M32732

## Alternate Wiring

If labels do not match letters on the thermostat, check the chart below and connect to terminal as shown here (see notes, below).

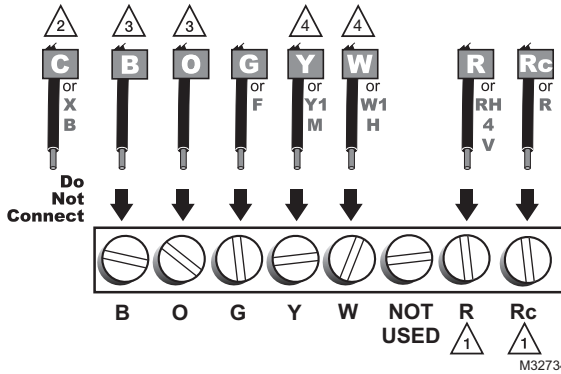

- 1** If wires will be connected to both **R** and **Rc** terminals, remove metal jumper.
- 2** Do not use **C** or **X**. Wrap bare end of wire with electrical tape.
- 3** If you have a **heat pump** without auxiliary/backup heat connect **O** or **B**, not both. If you do not have a **heat pump**, do not connect **B**. Wrap bare end of wire with electrical tape.
- 4** Place a jumper (piece of wire) between **Y** and **W** if you are using a heat pump without auxiliary/backup heat.

## 7 Install Batteries

Install two AAA alkaline batteries.

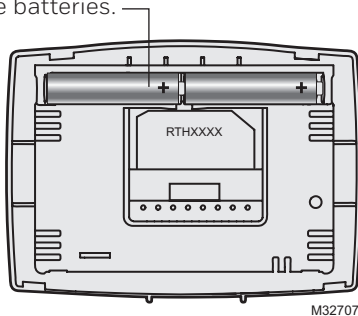

Back of thermostat

## 8 Set fan operation switch

Move the switch to the proper setting:

**Gas or Oil:** For gas or oil heating systems, leave the fan operation switch in this factory-set position (for systems that control the fan in a call for heat).

**Electric or Heat Pump:** Change the switch to this setting for heat pump or electric heat systems. (This setting is for systems that allow the thermostat to control the fan in a call for heat, if a fan wire is connected to the **G** terminal.)

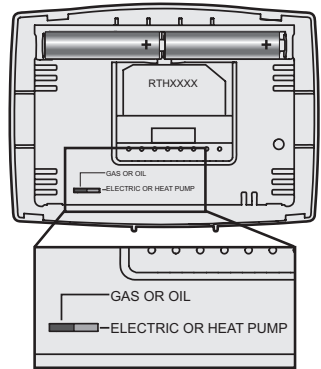

## 9 Install Thermostat onto Wallplate

Install thermostat onto the wallplate on the wall.

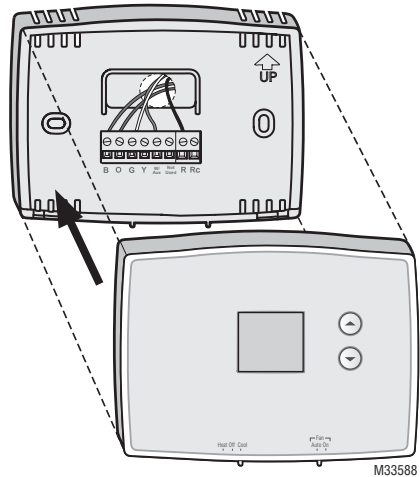

## 10 Turn Power Back On

Turn the power back on to the heating/cooling system.

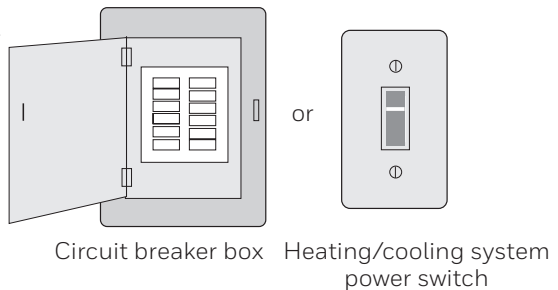

## 11 If your system type is...

### If your system type is:

- Single Stage Heat and Cool
- Heat Only or Cool Only

### Congratulations, you're done!

This thermostat works on single stage 24 volt or 750 mV systems. It will NOT work on multi-stage systems.

## Advanced Installation

### Enter System Setup

To enter system setup, press and hold both the ▲ and ▼ buttons until the display changes (approximately 5 seconds).

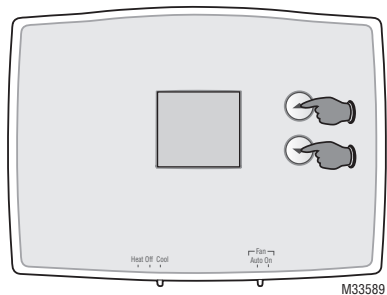

### Changing Settings

1. Press the ▲ or ▼ button to change the setting.
2. Press the ▲ and ▼ buttons simultaneously for one second to advance to the next function.
3. When the last function is displayed, press the ▲ and ▼ buttons to save any changes and exit the menu.

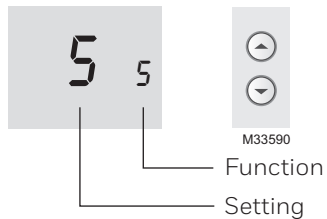



**NOTE:** If you do not press any button for 60 seconds while you are in the setup menu, the thermostat automatically saves any changes made and exits the menu.

Function	Description Press the ▲ or ▼ button to	Setting
5	select your heating system and optimize its operation	<p><b>5 Gas or oil furnace:</b> Use this setting if you have a standard gas or oil furnace that is less than 90% efficient.</p> <p><b>6 Electric furnace:</b> Use this setting if you have any type of electric heating system.</p> <p><b>3 Heat pump, hot water or high-efficiency furnace:</b> Use this setting if you have a hot water system or a gas furnace of greater than 90% efficiency.</p> <p><b>2 Gas/oil steam or gravity system:</b> Use this setting if you have a steam or gravity heat system.</p>
14	select Fahrenheit or Celsius temperature display	<p><b>0 Fahrenheit</b> temperature display (°F)</p> <p><b>1 Celsius</b> temperature display (°C)</p>
15*	select Compressor Protection settings	<p><b>1 On</b></p> <p><b>0 Off</b></p>

\* **Compressor Protection:** This feature forces the compressor to wait approximately 5 minutes before restarting, to prevent equipment damage. During the wait time, the message "Cool On" or "Heat On" is displayed on screen.

## About your new thermostat

Your new Resideo thermostat has been designed to give you many years of reliable service and easy-to-use, push-button climate control.

- Displays ambient (measured) temperature at all times
- One-touch access to setpoint temperature
- Built-in compressor protection

# Thermostat controls

## System Switch

is used to control your heating or cooling system.

- **Heat:** Heating system control.
- **Off:** All systems off.
- **Cool:** Cooling system control.

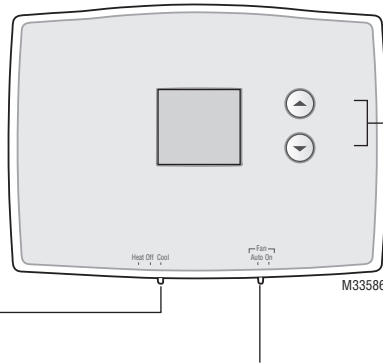

## Temperature adjustment

Press the up or down buttons until you reach the desired temperature.

**NOTE:** Make sure the **SYSTEM** switch is set to the system you want to control (Heat or Cool).

**Fan Switch** is used to control your fan.

In "Auto" mode, the fan runs only when the heating or cooling system is on.

If set to "On," the fan runs continuously.

# Display screen

## Setpoint indicator

Appears when the setpoint temperature is displayed.

**Low battery warning**  
(see page 11)

## System status

**Cool on:** Cooling system is on.

**Heat on:** Heating system is on.

When Cool On is flashing, compressor protection is engaged (see page 11).

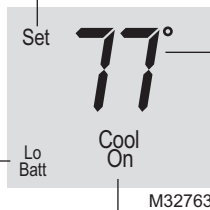

## Temperature

The ambient (measured) temperature is normally displayed. To view the setpoint temperature, press the Up or Down button once. The setpoint temperature will appear for five seconds.

## Built-in compressor protection

This feature helps prevent damage to the compressor in your air conditioning or heat pump system.

Damage can occur if the compressor is restarted too soon after shutdown. This feature forces the compressor to wait 5 minutes before restarting.

During the wait time, the display will flash the message Cool On (or Heat On if you have a heat pump). When the safe wait time has elapsed, the message stops flashing and the compressor turns on.

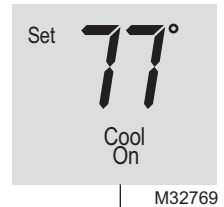

M32769

## Battery replacement

Install two fresh AAA batteries when **Lo Batt** flashes on the screen. **Lo Batt** appears for 60 days before the batteries are depleted.

Replace batteries once a year, or when you will be away for more than a month.

Most settings are stored in non-volatile (permanent) memory. Only the clock and the day must be set after you replace the batteries.



Set the System switch to Off before removing the batteries. Otherwise, the heating/cooling system could remain activated even when batteries are removed.

Pull at bottom to remove thermostat from wallplate.

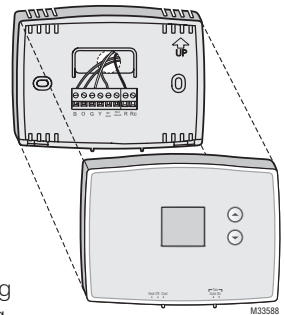

M33588

Turn thermostat over, insert fresh AAA alkaline batteries, then reinstall thermostat.

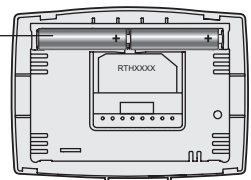

M32707

# Troubleshooting

If you have difficulty with your thermostat, please try the following suggestions. Most problems can be corrected quickly and easily.

**Display is blank**

- Make sure fresh AAA alkaline batteries are correctly installed.

**Heating or cooling system does not respond**

- Set system switch to Heat. Make sure the temperature is set higher than the Inside temperature.
- Set system switch to Cool. Make sure the temperature is set lower than the Inside temperature.
- Wait 5 minutes for the system to respond.

**Cannot change setpoint**

Verify the system switch is set to Heat or Cool mode. The thermostat should allow you to change the setpoint within the following ranges:

- Heat: 40 °F to 90 °F (4.5 °C to 32 °C).
- Cool: 50 °F to 99 °F (10 °C to 37 °C).

**“Cool On” or “Heat On” is flashing**

- Compressor protection feature is engaged. Wait 5 minutes for the system to restart safely, without damage to the compressor.

**“Heat On” is not displayed**

- Set the System switch to Heat, and set the temperature level above the current room temperature.

**“Cool On” is not displayed**

- Set the System switch to Cool, and set the temperature level below the current room temperature.

For assistance with this product, please visit [resideo.com](http://resideo.com).

## Electrical Ratings

Terminals	Voltage (50 Hz/60 Hz)	Running Current
<b>W</b> Heating	20 VAC-30 VAC	1.0 A
<b>W</b> Power Pile Heating	750 mV DC	100 mA DC
<b>Y</b> Compressor	20 VAC-30 VAC	1.0 A
<b>O</b> Changeover, Cooling	20 VAC-30 VAC	0.5 A
<b>B</b> Changeover, Heating	20 VAC-30 VAC	0.5 A
<b>G</b> Fan	20 VAC-30 VAC	0.5 A

# 1-year limited warranty

Resideo warrants this product, excluding battery, to be free from defects in workmanship or materials, under normal use and service, for a period of one (1) year from the date of first purchase by the original purchaser. If at any time during the warranty period the product is determined to be defective due to workmanship or materials, Resideo shall repair or replace it (at Resideo's option).

If the product is defective,

(i) return it, with a bill of sale or other dated proof of purchase, to the place from which you purchased it; or

(ii) call Resideo Customer Care at 1-800-468-1502. Customer Care will make the determination whether the product should be returned to the following address: Resideo Return Goods, 1985 Douglas Dr. N., Golden Valley, MN 55422, or whether a replacement product can be sent to you.

This warranty does not cover removal or reinstallation costs. This warranty shall not apply if it is shown by Resideo that the defect was caused by damage which occurred while the product was in the possession of a consumer.

Resideo's sole responsibility shall be to repair or replace the product within the terms stated above. RESIDEO SHALL NOT BE LIABLE FOR ANY LOSS OR DAMAGE OF ANY KIND, INCLUDING ANY INCIDENTAL OR CONSEQUENTIAL DAMAGES RESULTING, DIRECTLY OR INDIRECTLY, FROM ANY BREACH OF ANY WARRANTY, EXPRESS OR IMPLIED, OR ANY OTHER FAILURE OF THIS PRODUCT.

Some states do not allow the exclusion or limitation of incidental or consequential damages, so this limitation may not apply to you.

THIS WARRANTY IS THE ONLY EXPRESS WARRANTY RESIDEO MAKES ON THIS PRODUCT. THE DURATION OF ANY IMPLIED WARRANTIES, INCLUDING THE WARRANTIES OF MERCHANTABILITY AND FITNESS FOR A PARTICULAR PURPOSE, IS HEREBY LIMITED TO THE ONE YEAR DURATION OF THIS WARRANTY. Some states do not allow limitations on how long an implied warranty lasts, so the above limitation may not apply to you.

This warranty gives you specific legal rights, and you may have other rights which vary from state to state. If you have any questions concerning this warranty, please write Resideo Customer Care, 1985 Douglas Dr, Golden Valley, MN 55422 or call 1-800-468-1502.



**resideo**

**[www.resideo.com](http://www.resideo.com)**

Resideo Technologies, Inc.  
1985 Douglas Drive North, Golden Valley, MN 55422

33-00137ES-03 M.S. Rev. 05-20 | Printed in United States

© 2020 Resideo Technologies, Inc. All rights reserved.

The Honeywell Home trademark is used under license from Honeywell International, Inc. This product is manufactured by Resideo Technologies, Inc. and its affiliates.

Todos los derechos reservados. La marca comercial Honeywell Home se utiliza bajo licencia de Honeywell International, Inc. Este producto es fabricado por Resideo Technologies, Inc. y sus afiliados.



33-00137ES-03



## RTH111 Serie

Termostato  
No Programable

Manual del propietario

### RTH111B1042, Leer antes de instalar

Para obtener ayuda, visite  
[resideo.com](http://resideo.com)

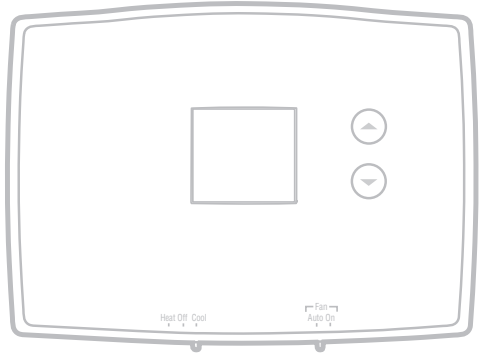

## Identifique el tipo de sistema

Este termostato es compatible con los siguientes sistemas:

- Calefactor a gas, aceite o eléctrico
- Aire acondicionado central
- Sistema a agua caliente con o sin bomba
- Sistema de milivoltios
- Calefacción y aire acondicionado centrales
- Bomba de calor sin calefacción auxiliar

**Este termostato no puede usarse en bombas de calor con calefacción auxiliar ni en sistemas multietapas.**



**NO MERCURY  
NO BOTE  
MERCURIO**



### **ATENCIÓN: AVISO PARA EL RECICLAJE DEL MERCURIO**

Este producto no contiene mercurio. Sin embargo, este producto puede reemplazar uno que contenga mercurio. El mercurio y los productos que contengan mercurio no se deben desechar con los desperdicios domésticos.

Para más información sobre cómo y dónde reciclar adecuadamente un termostato que contenga mercurio en los Estados Unidos, consulte con Thermostat Recycling Corporation en [www.thermostat-recycle.org](http://www.thermostat-recycle.org).

Para el reciclaje de termostatos con mercurio en Canadá, consulte con Switch the Stat en [www.switchthestat.ca](http://www.switchthestat.ca)



**AVISO:** Para evitar posibles daños al compresor, no utilice el aire acondicionado si la temperatura externa es inferior a 10 °C (50 °F).

## Asistencia al cliente

Para obtener asistencia relacionada con este producto, visite **[resideo.com](http://resideo.com)**.

Para ahorrar tiempo, anote el número de modelo y el código de fecha antes de llamar.

Gire el termostato para ver el número de modelo y el código de fecha.

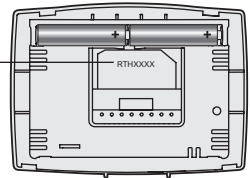

M32707



# Índice

## Instalación

Instalación .....	3
Guía de instalación avanzada.....	8

## Acercas de su nuevo termostato

Referencia rápida de los controles y la pantalla de inicio.....	10
Protección del compresor.....	11
Reemplazo de la batería.....	11

## Apéndices

Localización y solución de problemas.....	12
Garantía limitada.....	13

## 1 Desconecte la alimentación en el sistema de calefacción/refrigeración

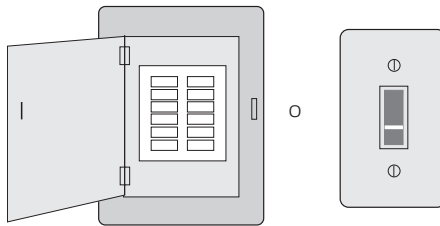

Caja de interruptores de circuito

Interruptor de energía del sistema de calefacción/refrigeración

## 2 Remueva su viejo termostato

Retire el termostato existente pero deje la placa de montaje con los cables adheridos.

No retirar la placa mural todavía  Si el termostato existente tiene un tubo de mercurio sellado, vaya a la página 2 para obtener instrucciones sobre cómo desecharlo adecuadamente.

Designación de los terminales

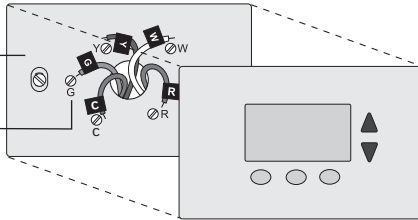

## 3 Identifique los cables

Identifique los cables a medida que los desconecta, utilizando las etiquetas que se suministran.

Wiring Labels		Étiquettes de fils		Rótulos para los cables					
Apply these wiring labels to each wire with the appropriate terminal designation as you remove it from the existing thermostat.		Lorsque vous retirez les fils des bornes du thermostat existant, collez ces étiquettes sur chaque fil correspondant à la lettre de la borne.		Coloque estos rótulos en cada cable al remover los cables del termostato actual.					
B	B	Y2	Y2	C	C	E	E	F	F
G	G	H	H	L	L	O	O	P	P
R	R	RC	RC	RH	RH	T	T	U	U
VVR	VVR	W	W	W1	W1	W2	W2	W3	W3
X	X	X1	X1	X2	X2	Y	Y	Y1	Y1

68-0823EFS • 5-03 • Printed in U.S.A. [www.honeywellhome.com](http://www.honeywellhome.com)

Rótulos para los cables

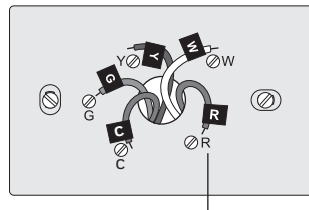

Designación de los terminales

## 4 Separe la placa de montaje del termostato nuevo

Retire la placa de montaje del termostato nuevo y móntela en la pared.

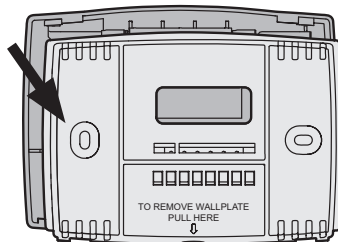

Placa de montaje M32731

## 5 Coloque la placa de montaje

Monte la nueva placa de montaje utilizando los tornillos y anclajes que se suministran.

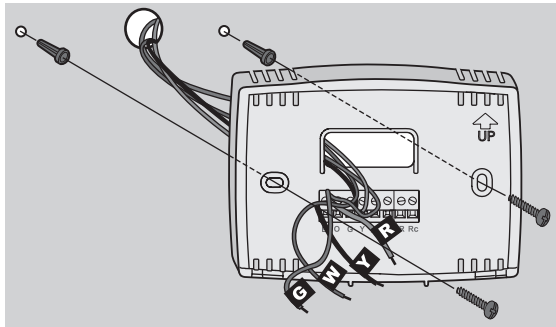

M32714

Taladre agujeros de 2,4 mm (3/32 in.) en yeso

Taladre agujeros de 4,8 mm (3/16 in.) en paneles de yeso

## 6 Conecte los cables

Simplemente haga corresponder las etiquetas de los cables.

Si las etiquetas no corresponden con las letras del termostato, revise “Conexión alternativa” en la página 6 y conecte al terminal como se indica (refiérase a las notas que siguen).

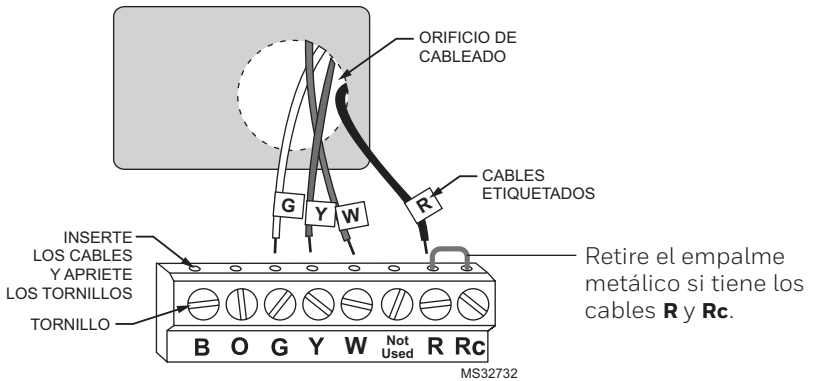

## Conexión alternativa

Si las etiquetas no corresponden con las letras del termostato, revise la tabla que sigue y conecte al terminal como se indica aquí (refiérase a las notas que siguen).

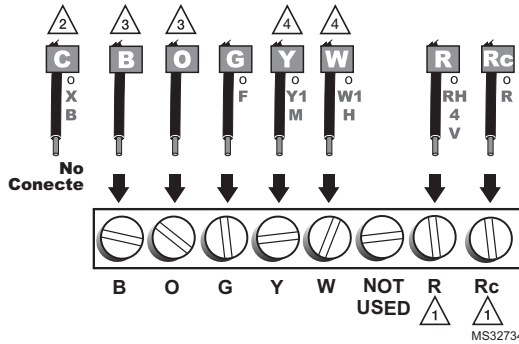

- 1 Si los cables se conectarán a los terminales **R** y **Rc**, retire el puente metálico.
- 2 No utilice **C** o **X**. Envuelva los extremos pelados del cable con cinta aislante.
- 3 Si tiene una **bomba de calor** sin calefacción auxiliar/de reserva conecte **O** o **B**, no ambos. Si no tiene una **bomba de calor**, no conecte **B**. Envuelva los extremos pelados del cable con cinta aislante.
- 4 Coloque un puente (trozo de cable) entre **Y** y **W/Aux** si está utilizando una bomba de calor sin calefacción auxiliar/de reserva.

## 7 Instale las baterías

Instale dos baterías alcalinas AAA en la parte de atrás del termostato.

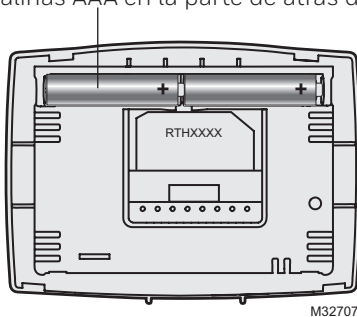

Parte de atrás del termostato

## 8 Configure el interruptor de funcionamiento del ventilador

Mueva el interruptor a la configuración adecuada:

**Gas o aceite:** para los sistemas de calefacción de gas o aceite, deje el interruptor del ventilador en esta posición configurada de fábrica (para sistemas que controlan el ventilador en una orden de calefacción).

**Eléctrico o bomba de calor:** cambie el interruptor a esta configuración para sistemas de bomba de calor o de calefacción eléctrica.

(Esta configuración es para sistemas que permitan que el termostato controle el ventilador en una orden de calefacción, si un cable del ventilador está conectado al terminal **G**).

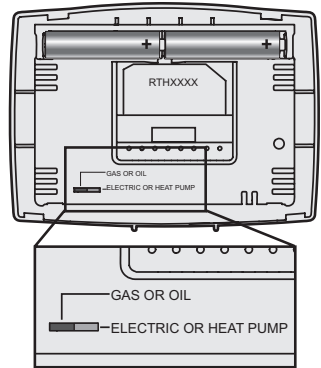

## 9 Instale el termostato en la placa de montaje

Instale el termostato en la placa de montaje en la pared.

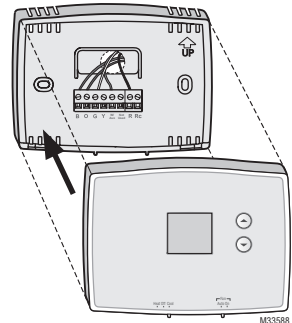

## 10 Active nuevamente el suministro eléctrico

Active nuevamente el suministro eléctrico del sistema de calefacción/aire acondicionado.

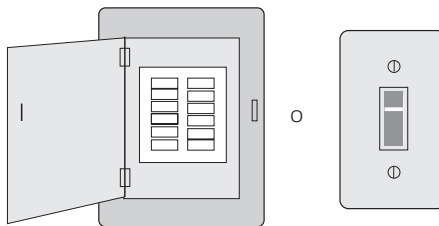

Caja de interruptores de circuito    Interruptor de energía del sistema de calefacción/refrigeración

## 11 Si su tipo de sistema es...

### Si su tipo de sistema es:

- Calor y frío de una sola etapa
- Calefacción únicamente o Refrigeración únicamente

### ¡Felicitaciones, ya está listo!

Este termostato funciona en sistemas de una sola etapa de 24 voltios o 750 mV. NO funcionará en sistemas de varias etapas.

## Guía de instalación avanzada

### Ingrese la configuración del sistema

Para ingresar la configuración del sistema, presione y mantenga presionados los botones ▲ (arriba) y ▼ (abajo) hasta que el visualizador cambie (5 segundos aproximadamente).

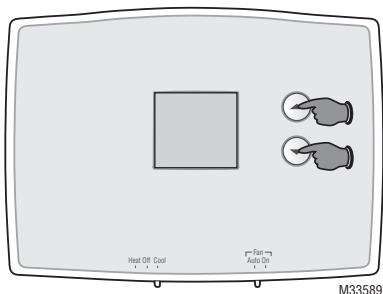

### Cómo cambiar la configuración

1. Presionar ▲ o ▼ para cambiar la función.
2. Presionar ▲ y ▼ al mismo tiempo por un segundo para ir a la función siguiente.
3. Cuando haya aparecido en pantalla la última función, presionar ▲ y ▼ para salvar los cambios y salir del menú.

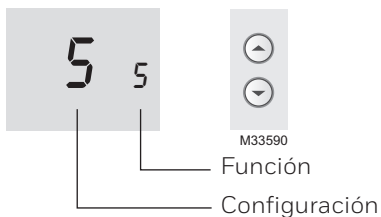

**NOTA:** Si no se presiona ningún botón durante 60 segundos mientras esté abierto el menú de configuración, el termostato salvaguarda los cambios automáticamente y sale del menú.

Función	Descripción - Presione el botón ▲ o ▼ para	Configuración
5	elegir su sistema de calefacción y optimizar su funcionamiento	<b>5 Sistema de calefacción de gas o aceite:</b> utilice esta configuración si tiene un sistema de calefacción estándar de gas o aceite cuyo rendimiento sea inferior al 90%. <b>6 Sistema de calefacción eléctrico:</b> utilice esta configuración si tiene cualquier tipo de sistema de calefacción eléctrica. <b>3 Bomba de calor, sistema de calefacción de agua caliente o de alto rendimiento:</b> utilice esta configuración si tiene un sistema de agua caliente o de calefacción de gas cuyo rendimiento sea superior al 90%. <b>2 Sistema de vapor o de gravedad a gas/aceite:</b> utilice esta configuración si tiene un sistema de calefacción de vapor o gravedad.
14	elegir el indicador de temperatura en grados Fahrenheit o Centígrados	<b>0</b> Indicador de temperatura en grados Fahrenheit (°F) <b>1</b> Indicador de temperatura en grados Centígrados (°C)
15*	elegir la configuración de protección del compresor	<b>1 Encendido</b> <b>0 Apagado</b>

\* **Protección del compresor:** Esta función hace que el compresor demore aproximadamente 5 minutos antes de volver a iniciarse, para evitar daños al equipo. Durante este período de espera, el mensaje "Cool on" (Refrigeración activada) o "Heat on" (calefacción activada) aparece en el visualizador.

## Acerca de su nuevo termostato

Su nuevo termostato ha sido diseñado para brindarle muchos años de funcionamiento confiable y para brindarle un control climático fácil de usar y con sólo apretar un botón.

- Indica la temperatura ambiente (medida) en todo momento.
- Un sólo botón permite ver la temperatura del punto de ajuste.
- Protección del compresor incorporada.

# Controles del termostato

- El interruptor del SYSTEM (sistema)** se utiliza para controlar el sistema de calefacción o refrigeración.
- **“Heat” (calor):** Controla el sistema de calefacción.
  - **“Off” (apagado):** Apaga todos los sistemas.
  - **“Cool” (frío):** Controla el sistema de refrigeración.

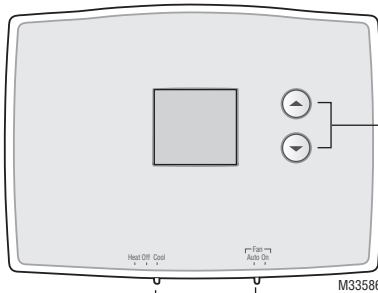

## Ajuste de la temperatura

Presione los botones de desplazamiento hacia arriba o hacia abajo hasta que llegue a la temperatura deseada.

**Nota:** Asegúrese de que el interruptor **SYSTEM** esté configurado con el sistema que usted quiere controlar (calor o frío).

**El interruptor del FAN (ventilador)** se utiliza para controlar el ventilador.

En el modo “Auto”, el ventilador funciona solamente cuando la calefacción o el sistema de refrigeración están encendidos.

Si se fija en “On”, el ventilador funciona sin interrupción.

# Pantalla de visualización

## Indicador de punto de ajuste

Aparece cuando se visualiza el punto de ajuste de la temperatura.

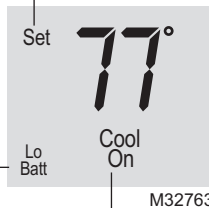

## Temperatura

Indica normalmente la temperatura ambiente (medida). Para ver la temperatura del punto de ajuste, presione el botón Arriba o Abajo una vez. La temperatura del punto de ajuste aparecerá durante 5 segundos.

**Aviso de batería baja** (vea la página 11)

## Estado del sistema

**“Cool on” (frío encendido):** El sistema de refrigeración está encendido.

**“Heat on” (calor encendido):** El sistema de calefacción está encendido.

Cuando Cool On parpadean, la protección del compresor está activada (ver la página 11).



## Protección del compresor incorporada

Esta función ayuda a prevenir el daño del compresor en su acondicionador de aire o en su sistema de bomba de calor.

El compresor puede dañarse si se vuelve a iniciar inmediatamente después de ser apagado. Esta característica hace que el compresor demore unos minutos antes de volver a iniciarse.

Durante el tiempo de espera, la pantalla mostrará el mensaje “Cool On” (o “Heat On” si tiene una bomba de calor). Cuando haya transcurrido el tiempo de espera de seguridad, el mensaje dejará de titilar y se encenderá el compresor.

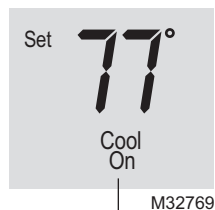

## Reemplazo de la batería

Instale dos pilas AAA nuevas cuando **Lo Batt** parpadee en la pantalla. El icono aparecerá 60 días antes de que las pilas estén completamente descargadas.

Reemplace las pilas una vez por año o luego de una ausencia de más de un mes.

La mayor parte de los datos de la configuración están almacenados en la memoria no volátil (permanente).

Sólo el reloj y la fecha deben ajustarse después del reemplazo de las pilas.



Ponga el conmutador del sistema en OFF antes de retirar las pilas. De lo contrario, el sistema de calefacción/enfriamiento puede permanecer activado aun cuando se hayan sacado las baterías.

Gire el termostato e inserte baterías AAA alcalinas nuevas; luego, vuelva a instalar el termostato.

Hale de la parte inferior para quitar el termostato de la placa para pared.

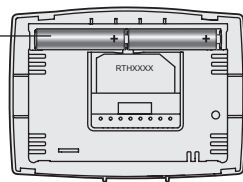
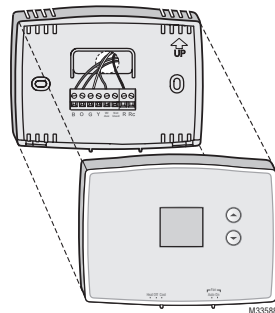

# Localización y solución de problemas

Si tiene dificultades con el termostato, intente seguir las sugerencias que se indican a continuación. La mayoría de los problemas pueden corregirse rápida y fácilmente.

## La pantalla está vacía

## El sistema de calefacción o refrigeración no responde

## No se puede cambiar el punto de ajuste

## El mensaje “Cool On” o “Heat On” titila

## “Heat On” no aparece en la pantalla

## “Cool On” no aparece en la pantalla

- Asegúrese de que las baterías AAA alcalinas estén instaladas correctamente.
- Mueva el interruptor “System” hasta la posición “Heat.” Asegúrese de que la temperatura sea más alta que la temperatura interna.
- Mueva el interruptor “System” hasta la posición “Cool.” Asegúrese de que la temperatura sea más baja que la temperatura interna.
- Espere 5 minutos para que responda el sistema.

Verifique que el interruptor del sistema esté en modo Heat (Calor) o Cool (Frío). El termostato debe permitirle cambiar el punto de ajuste dentro de los siguientes rangos:

- Calor: de 4,5 °C a 32 °C (de 40 °F a 90 °F).
- Frío: de 10 °C a 37 °C (de 50 °F a 99 °F).
- La función de la protección del compresor está funcionando. Espere 5 minutos para que el sistema se vuelva a iniciar de forma segura, sin dañar el compresor.
- Mueva el interruptor “System” hasta la posición “Heat” y configure el nivel de temperatura por encima de la temperatura ambiente actual.
- Mueva el interruptor “System” hasta la posición “Cool” y configure el nivel de temperatura por debajo de la temperatura ambiente actual.

Para obtener asistencia relacionada con este producto, visite [resideo.com](http://resideo.com).

## Clasificaciones eléctricas

Terminal	Voltaje (50Hz/60Hz)	Corriente de funcionamiento
<b>W</b> Calefacción	20 V CA-30 V CA	1.0 A
<b>W</b> Calefacción por acumulación de energía	750 mV CC	100 mA CC
<b>Y</b> Compresor	20 V CA-30 V CA	1.0 A
<b>O</b> Conversión, Refrigeración	20 V CA-30 V CA	0.5 A
<b>B</b> Conversión, Calefacción	20 V CA-30 V CA	0.5 A
<b>G</b> Ventilador	20 V CA-30 V CA	0.5 A

# Garantía limitada de 1 año

IMPORTADO EN MEXICO POR:  
INSTROMET MEXICANA S DE R L DE C V  
Avenida Insurgentes 2453, Piso 6,  
Tizapan, Alvaro Obregon,  
Ciudad de Mexico, CP 01090  
Telefono: 01 (55) 800 00423

Instromet Mexicana S. de R.L. de C.V. garantiza que éste producto está libre de defectos en su mano de obra y materiales contra cualquier defecto de fabricación y funcionamiento, bajo uso normal, por el término de 1 año a partir de la fecha de la compra por el consumidor. Si se determina que el producto esta defectuoso o presenta algún funcionamiento erróneo, Instromet Mexicana S. de R.L. de C.V. deberá reparar o reemplazar (a opción de Instromet) el producto bajo las siguientes condiciones:

1. Regresar el producto y la póliza de garantía, acompañado de la factura de venta o algún otro comprobante de compra fechado al establecimiento donde se realizó la compra, o a la siguiente dirección. En la cual también tendrá la información para obtener las partes, componentes, consumibles y accesorios del producto: Av. Salvador Nava Martínez 3125, Col. Colinas del Parque. San Luis Potosi, SLP Mexico 78294.
2. O puedes llamar al centro de atención al cliente al 01-800-083-5925 para México (ver teléfonos para otros países) donde se determinará si el producto debe regresarse o si se enviará un reemplazo del producto al consumidor sin costo alguno cubriendo los gastos que se deriven del cumplimiento de la presente garantía incluyendo los gastos de transporte. No es necesario pedir piezas ni accesorios. El producto será reemplazado bajo esta garantía.

Nota: Esta garantía no cubre gastos de mano de obra por re-instalación. No ampara el reemplazo de la pieza si el defecto ocurre por daño causado por el consumidor o desgaste normal.

La única responsabilidad de Instromet será reparar o reemplazar el producto dentro de los términos establecidos más arriba. Instromet Mexicana S. de R.L. de C.V. no será responsable de ninguna pérdida o daño de ningún tipo, incluidos los daños incidentales o derivados, que resulten, de manera directa o indirecta, del incumplimiento de la garantía, expresa o implícita, o de cualquier otra falla de este producto.

Esta garantía es la única garantía expresa que Instromet Mexicana S. de R.L. de C.V. ofrece respecto de este producto. La duración de cualquier garantía implícita, incluidas las garantías de comerciabilidad e idoneidad para un fin específico, se limita por el presente a la duración de dos años de esta garantía.

Esta garantía no es válida en los siguientes casos:

1. Cuando el producto haya sido utilizado en condiciones distintas a las normales (aquellas para las que está destinado).
2. Cuando el producto no ha sido operado de acuerdo con el instructivo de uso e instalación proporcionado.
3. Cuando el producto ha sido alterado o reparado por personas no autorizadas por Instromet Mexicana S. de R.L. de C.V.

Datos del producto:

Marca: \_\_\_\_\_ Modelo: \_\_\_\_\_ Número de serie: \_\_\_\_\_

Nombre del consumidor: \_\_\_\_\_ Dirección (calle y número): \_\_\_\_\_

Delegación o municipio: \_\_\_\_\_

Ciudad, estado y código postal: \_\_\_\_\_

Sello del establecimiento y fecha de compra



**resideo**

**[www.resideo.com](http://www.resideo.com)**

Resideo Technologies, Inc.  
1985 Douglas Drive North, Golden Valley, MN 55422

33-00137ES-03 M.S. Rev. 05-20 | Impreso en EE.UU.

© 2020 Resideo Technologies, Inc. All rights reserved.

The Honeywell Home trademark is used under license from Honeywell International, Inc. This product is manufactured by Resideo Technologies, Inc. and its affiliates.

Todos los derechos reservados. La marca comercial Honeywell Home se utiliza bajo licencia de Honeywell International, Inc. Este producto es fabricado por Resideo Technologies, Inc. y sus afiliados.



33-00137ES-03