

**Catalog Number(s) • Numéro(s) de Catalogue • Número(s) de Catálogo: 2000TRGFI**

Country of Origin: Made in USA • Fabriqué en USA • Hecho en USA

**IMPORTANT:**

**Please read all instructions before beginning installation**

Legrand electrical systems conform to and should be properly grounded in compliance with requirements of the current National Electrical Code or codes administered by local authorities.

All electrical products may present a possible shock or fire hazard if improperly installed or used. Legrand electrical products may bear the mark of a Nationally Recognized Testing Laboratory and should be installed in conformance with current local and/or the National Electrical Code.

**IMPORTANT :**

**Veillez lire l'ensemble des instructions avant de commencer l'installation.**

Les systèmes électriques Legrand sont conformes au Code National de l'électricité (National Electrical Code) ou aux codes locaux en vigueur et doivent être mis à la terre conformément à ces codes.

Tous les produits électriques peuvent présenter un risque d'électrocution ou d'incendie s'ils ne sont pas installés ou utilisés correctement. Les produits électriques Legrand peuvent porter la marque d'un laboratoire reconnu et doivent être installés conformément au Code national de l'électricité et/ou aux codes locaux en vigueur.

**IMPORTANTE:**

**Lea todas las instrucciones antes de comenzar la instalación.**

Los sistemas eléctricos Legrand cumplen con los requisitos del Código Eléctrico Nacional (National Electrical Code, NEC) actual o con los códigos impuestos por las autoridades locales y deben conectarse a tierra consecuentemente.

Todos los productos eléctricos pueden presentar un riesgo de descarga o incendio si se los instala o utiliza incorrectamente. Los productos eléctricos Legrand pueden llevar la marca de un laboratorio de pruebas reconocido a nivel nacional y se deben instalar conforme al código local en vigencia o al Código Eléctrico Nacional.

# 1

**WHAT IS A GFCI?**

A GFCI protected receptacle is different from conventional receptacles. In the event of a ground fault, a GFCI device will trip and quickly stop the flow of electricity to prevent serious injury.

**Definition of ground fault:** Instead of following its normal safe path, electricity passes through a person's body to reach the ground. For example, a defective appliance can cause a ground fault. A GFCI protected receptacle does not protect against circuit overloads, short circuits, or shocks. For example, you can still be shocked if you touch bare wires while standing on a non-conducting surface such as a wood floor.

**QU'EST-CE QU'UN DDFT ?**

Une prise protégée par un DDFT est différente des prises traditionnelles. En cas de défaut à la terre, le dispositif DDFT se déclenche et coupe rapidement le courant électrique pour éviter la survenue de blessures graves.

**Définition d'un défaut à la terre :** au lieu de suivre son chemin normal sans danger, l'électricité passe à travers le corps d'une personne pour atteindre la terre. Par exemple, un appareil défectueux peut provoquer un défaut à la terre. Une prise munie d'un DDFT ne protège pas contre les surcharges, les courts-circuits ou les décharges. Par exemple, vous pouvez toujours recevoir une décharge si vous touchez des fils à nu alors que vous vous tenez sur une surface non conductrice, comme un plancher en bois.

**¿QUÉ ES UN INTERRUPTOR DIFERENCIAL?**

Un receptáculo protegido por un interruptor diferencial es distinto a los receptáculos convencionales. Si ocurre una falla a tierra, el dispositivo interruptor diferencial se disparará y detendrá rápidamente el flujo de electricidad para evitar lesiones graves.

**Definición de falla a tierra:** En lugar de seguir su trayecto habitual, la electricidad pasa a través del cuerpo de una persona para llegar a tierra. Un electrodoméstico defectuoso, por ejemplo, puede causar una falla a tierra. Un receptáculo protegido por un interruptor diferencial no protege contra sobrecargas de circuitos, cortocircuitos ni descargas eléctricas. Por ejemplo, todavía puede recibir una descarga si toca los cables sin aislación y está parado sobre una superficie no conductora como un piso de madera.

# 2

**Wiremold® Plugmold GFCI** are Class A, 20A, 125V 60Hz rated GFCI.

**Wiremold® Plugmold GFCIs** feature:

**Les DDFT Plugmold de Wiremold®** sont des DDFT prévus pour une classe A, 20 A, 125 V et 60 Hz.

**Les DDFT Plugmold de Wiremold®** comprennent :

**Los interruptores diferenciales Plugmold de Wiremold®** son aptos para Clase A, 20 A, 125 V y 60 Hz.

**Los interruptores Plugmold de Wiremold®** cuentan con:

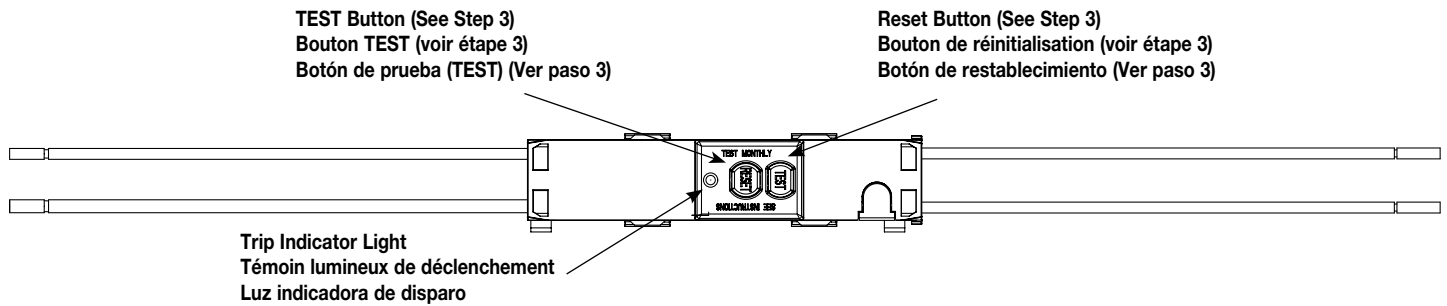

Line: Neutral Wire: White  
Connection for the Line  
Cables Neutral Wire  
Secteur : ?Fil neutre :BLANC  
Raccordement du fil  
neutre des câbles de secteur  
Línea: ?Cable neutro:BLANCO  
Conexión para la línea  
Cables neutros

Load: Neutral Wire: White  
Pre-connected to the Plugmold  
Harness Neutral Wire  
Load (Charge) : ?Fil neutre :BLANC  
Pré-connecté au fil  
neutre du faisceau de Plugmold  
Carga: ?Cable neutro:BLANCO  
Conectado previamente al Plugmold  
Cable neutro del arnés

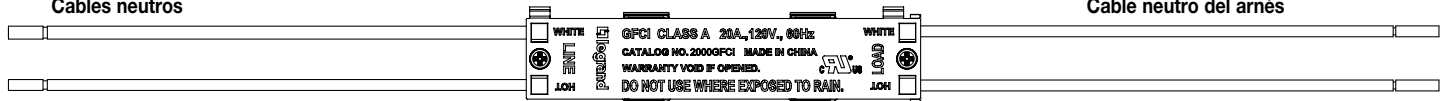

Line: Hot Wire: Black  
Connection for the Line  
Cables Hot Wire  
Secteur : ?Fil sous tension :NOIR  
Raccordement du fil  
sous tension des câbles de secteur  
Línea: ?Cable vivo:NEGRO  
Conexión para la línea  
Cables vivos

Load: Load Wire: Red  
Pre-connected to the Plugmold  
Harness Hot Wire  
Load (Charge) : ?Fil de charge :ROUGE  
Pré-connecté au fil  
sous tension du faisceau de Plugmold  
Carga: ?Cable de carga:ROJO  
Conectado previamente al Plugmold  
Cable vivo del arnés

# 3

## Should you install it?

Installing the Plugmold GFCI can be more complicated than installing conventional Plugmold. Make sure that you:

- Understand basic wiring principles and techniques.
- Can interpret wiring diagrams.
- Have circuit wiring experience.
- Are prepared to take a few minutes to test your work, making sure that you have wired the GFCI module correctly.
- If you do not fully understand these instructions, you should seek the assistance of a qualified electrician.

## Pouvez-vous l'installer ?

L'installation du DDFT Plugmold peut être plus compliquée que l'installation d'une unité Plugmold traditionnelle. Assurez-vous de :

- Bien comprendre les principes et techniques de base du câblage.
- Pouvoir interpréter les schémas de câblage.
- Bien connaître les câblages de circuit.
- Prévoir quelques minutes pour tester votre travail, en vérifiant que vous avez correctement câblé le module DDFT.
- Si vous ne comprenez pas entièrement ces instructions, vous devriez demander de l'aide à un électricien qualifié.

## ¿Debe instalarlo usted?

La instalación del interruptor diferencial Plugmold puede ser más complicada que la instalación de un Plugmold convencional. Asegúrese de:

- Entender las técnicas y los principios básicos de cableado.
- Interpretar los diagramas de cableado.
- Tener experiencia en cableado.
- Estar preparado para tomarse unos minutos para probar su trabajo y asegurarse de haber cableado el módulo del interruptor diferencial correctamente.
- Si no comprende completamente estas instrucciones, deberá solicitar asistencia de un electricista calificado.

# 4

## Line vs. Load.

A cable consists of 2 or 3 wires.

**Line wires** – Delivers power from the service panel (breaker box or fuse box) to the GFCI. These wires should be connected to the GFCI's Line wires (black & white) only.

**Load wires** – Delivers power from the GFCI to the receptacles in the Plugmold unit. These wires (red & white) come prewired to the receptacles of the Plugmold unit. Additional receptacles can be wired downstream from the GFCI module and be protected. **They are identified by the "Load Wires" label on the wires.**

## Secteur ou Charge

Un câble contient 2 ou 3 fils.

**Fils de secteur** – Fournissent l'alimentation qui provient du panneau de service (boîte de disjoncteurs ou coffret à fusibles) au DDFT. Ces fils doivent être raccordés uniquement aux fils de secteur du DDFT (noir et blanc).

**Fils de charge** – Fournissent l'alimentation provenant du DDFT aux prises de l'unité Plugmold. Ces fils (rouge et blanc) sont déjà reliés aux prises de l'unité Plugmold. Des prises supplémentaires peuvent être également protégées en les câblant en aval du module DDFT. **Ils sont identifiés par l'étiquette « Load Wires » (fils de charge) posés sur les fils.**

## Cable de línea y cable de carga.

Un cable consiste de 2 o 3 conductores.

**Cables de línea:** llevan la energía desde el panel de servicio (caja de disyuntores o caja de fusibles) al interruptor diferencial. Estos cables deben conectarse únicamente a los cables de línea del interruptor diferencial (blanco y negro).

**Cables de carga:** llevan la energía desde el interruptor diferencial hasta los receptáculos en la unidad Plugmold. Estos cables (rojo y blanco) vienen precableados en los receptáculos de la unidad Plugmold. Pueden cablearse receptáculos adicionales de manera descendente y protegerse desde el módulo del interruptor diferencial. **Están identificados con la etiqueta "Load Wires" (Cables de carga) en los cables.**

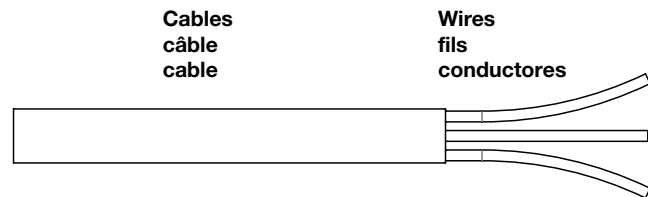

# 5

## Turn off the power at the service panel or fuse box.

To prevent shock or electrocution, always turn the power off at the service panel before working with wiring. Plug an electrical device, such as a lamp or radio, into the receptacle or onto the circuit on which you are working. Turn the lamp or radio on. Then, go to the service panel. Find the breaker or fuse that protects that circuit. Place the breaker in the OFF position or completely remove the fuse. The lamp or radio should turn OFF. Next, plug in and turn ON the lamp or radio into the receptacle's other outlet to make sure power is OFF at both outlets. If the power is not OFF, stop work and call an electrician to complete the installation. Do not apply power to the Plugmold GFCI Multioutlet system until all components are properly installed and all wiring is properly terminated.

**Coupez le courant au niveau du panneau de service ou du coffret à fusibles.** Pour éviter toute décharge ou électrocution, éteignez toujours l'alimentation sur le panneau de service avant de travailler sur le câblage. Branchez un dispositif électrique, comme une lampe ou une radio, dans la prise ou sur le circuit que vous êtes en train de mettre en place. Allumez la lampe ou la radio. Puis, allez au panneau de service. Trouvez le disjoncteur ou le fusible qui protège ce circuit. Placez le disjoncteur en position ARRÊT ou retirez complètement le fusible. La lampe ou la radio doit s'ÉTEINDRE. Puis, branchez et mettez la lampe ou la radio sur MARCHE dans l'autre sortie de la prise pour vous assurer que le courant est COUPÉ au niveau des deux sorties. Si le courant n'est pas COUPÉ, cessez votre travail et contactez un électricien afin qu'il finisse l'installation. N'alimentez pas le système multiprises DDFT Plugmold tant que tous les composants ne sont pas correctement installés et que le câblage n'est pas terminé de façon appropriée.

**Desconecte la alimentación en el panel de servicio o en la caja de fusibles.** Para evitar descargas o electrocución, siempre desconecte la alimentación en el panel de servicio antes de trabajar con cables. Conecte un dispositivo eléctrico, como una lámpara o una radio, en el receptáculo o en el circuito en el que está trabajando. Encienda la lámpara o la radio. Luego, vaya al panel de servicio. Encuentre el disyuntor o el fusible que protege ese circuito. Coloque el disyuntor en la posición OFF o quite completamente el fusible. La lámpara o radio debe apagarse. Luego, conecte la lámpara o radio en el otro tomacorriente del receptáculo y enciéndala para verificar que no haya tensión en ninguno de los dos tomacorrientes. Si hay tensión, detenga el trabajo y llame a un electricista para que complete la instalación. No aplique alimentación en el sistema de múltiples tomacorrientes con interruptor diferencial Plugmold hasta que todos los componentes estén correctamente instalados y todo el cableado se haya completado adecuadamente.

# 6

## **Bring feed into base.**

Remove the appropriate 1/2" trade size knockout from the base and attach a 1/2" trade size feed connector, or attach an entrance end fitting to the line side of the unit. If wiring from the middle of the Plugmold unit, keep in mind that the wires must be run to the Line side of the GFCI module.

### **Connecter la base à l'alimentation.**

Retirez l'entrée défonçable adéquate de 12,7 mm [1/2 po] de la base et raccordez un connecteur d'alimentation de 12,7 mm [1/2 po] ou un raccord d'extrémité d'entrée sur le côté secteur de l'unité. Si vous câblez à partir du milieu de l'unité Plugmold, souvenez-vous que les fils doivent être reliés au côté secteur du module DDFT.

### **Dirija la alimentación a la base.**

Retire el troquel de tamaño comercial de 1,27 cm (1/2 pulg.) adecuado de la base y conecte un conector de alimentación de tamaño comercial de 1,27 cm (1/2 pulg.), o conecte un accesorio del extremo de entrada en el lado de la línea de la unidad. Si está cableando desde la parte media de la unidad Plugmold, tenga en cuenta que los cables deben extenderse hasta el lado de la línea del módulo del interruptor diferencial.

# 7

## **Install the base section onto the intended surface.**

Using No. 8 flat head screws mount to the surface using appropriate anchors (if necessary). If required, cut the base to length and carefully debur any cut ends before mounting. If the edge of any receptacle falls closer than 1 1/2" [38mm] from the end of the unit, then that receptacle must be cut out to allow sufficient space for the installation of the end fitting.

### **Montez la base sur la surface souhaitée.**

À l'aide de vis à tête plate n° 8, montez la base sur la surface en utilisant les éléments d'ancrage adéquats (si nécessaire). Au besoin, coupez la base à la longueur appropriée et éliminez soigneusement les ébarbures aux extrémités coupées avant le montage. Si le bord d'une prise se trouve à moins de 38 mm [1-1/2 po] de l'extrémité de l'unité, il est alors nécessaire de retirer cette prise en la découpant afin de laisser suffisamment d'espace pour l'installation du raccord d'extrémité.

### **Instale la sección de la base en la superficie deseada.**

Lleve a cabo el montaje a la superficie utilizando los anclajes correctos con tornillos de cabeza plana N.º 8 (si es necesario). Si se requiere, corte la base del largo necesario y retire cuidadosamente las rebabas de los extremos cortados antes del montaje. Si el borde de algún receptáculo se aproxima a más de 38 mm (1 ½ pulg.) de distancia desde el extremo de la unidad, debe cortar ese receptáculo para permitir que haya espacio suficiente para la instalación del accesorio del extremo.

# 8

## Connect feed wires to Line wires of the GFCI module.

Connect the feed wires to the Line side wires (black and white) of the GFCI module. (See Figure D)  
Connect the feed cable's ground wire to the green ground wire of the Plugmold unit. If using the W30 & W30G connectors, see Figure E.

## Raccordez les fils d'alimentation aux fils de secteur du module DDFT.

Raccordez les fils d'alimentation aux fils du côté secteur (noir et blanc) du module DDFT. (Voir figure D) Raccordez le fil de terre du câble d'alimentation au fil de terre vert de l'unité Plugmold. Si vous utilisez les connecteurs W30 et W30G, consultez la figure E.

## Conecte los cables de alimentación a los cables de línea del módulo del interruptor diferencial.

Conecte los cables de alimentación a los cables del lado de la línea (negro y blanco) del módulo del interruptor diferencial. (Ver la Figura D) Conecte el cable a tierra del cable de alimentación al cable a tierra verde de la unidad Plugmold. Si utiliza conectores W30 y W30G, consulte la Figura E.

**NOTE:** This module is equipped with single miswire protection. If the feed wires are attached to the load side of the module, the GFCI will trip and the module will need to be replaced.

**REMARQUE :** ce module est équipé d'une protection simple contre les mauvais raccordements. Si les fils d'alimentation sont raccordés au côté charge du module, le DDFT se déclenchera et il sera nécessaire de remplacer le module.

**Nota:** Este módulo está equipado con protección simple con defectos de cableado. Si los cables de alimentación están conectados al lado de la carga del módulo, se disparará el interruptor diferencial y deberá reemplazar el módulo.

Load Side – Attach downstream sections to this side  
Côté charge – Raccordez les dispositifs en aval à ce côté  
Lado de la carga: conecte las secciones descendentes en este lado

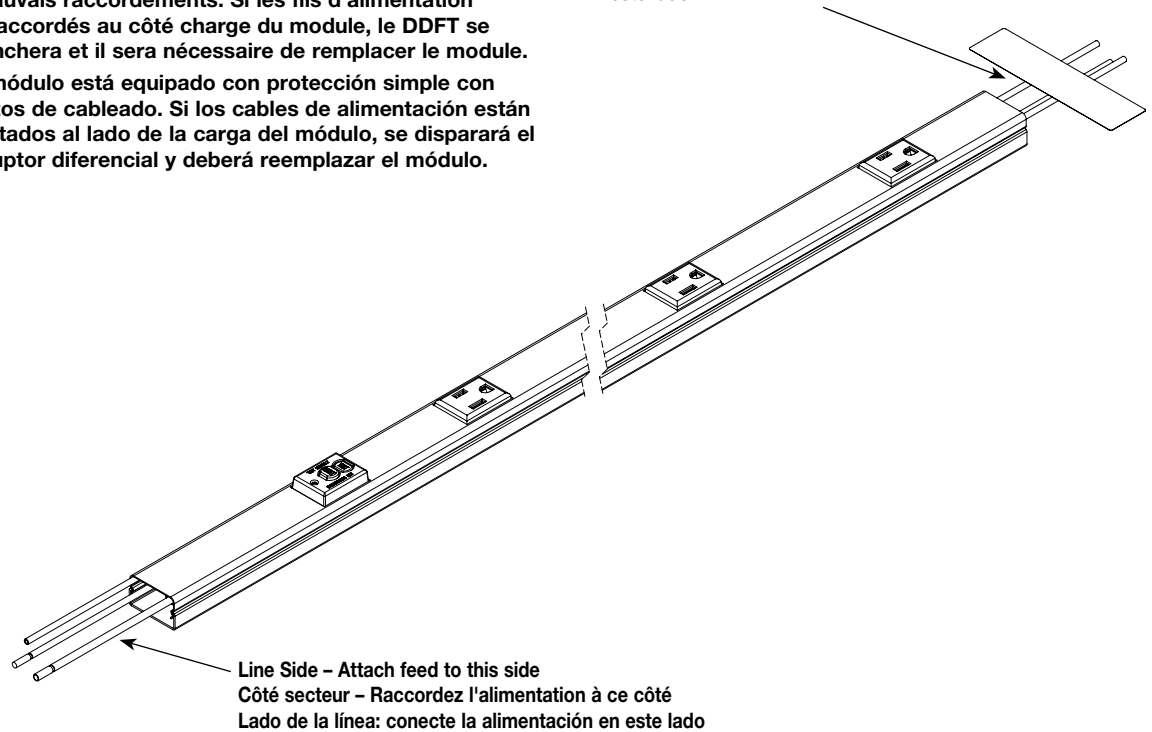

## W30 & W30G CONNECTORS • Les connecteurs W30 • CONECTORES W30 Y W30G

**W30** – Common connection of 2, 3 or 4 solid conductors No.14 or No.12 AWG.

**W30** - connexion standard de 2, 3 ou 4 conducteurs massifs no 14 ou no 12 AWG.

**W30** - Conexión común de 2, 3 ó 4 conductores sólidos AWG No.14 o No.12.

**W30G** – For connection of equipment grounding of 2, 3, or 4 solid conductors No.14 or No.12 AWG.

**W30G** - pour la mise à la terre d'appareils comportant 2, 3 ou 4 conducteurs massifs no 14 ou no 12 AWG.

**W30G** - Para conexión de tierra de equipo de 2, 3 ó 4 conductores sólidos AWG No.14 o No.12.

**Rating** – 300 volts maximum, 20 AMP. 105° C maximum.

**Calibre** - 300 V maximum, 20 A, 105 °C maximum.

**Calibre.** Clasificación - 300 voltios máximo, 20 AMP. 105° C máximo. Calificación.

**NOTE: W30 Connector has a white finish, W30G Connector has a green finish.**

**NOTA : Le connecteur W30 est blanc, le connecteur W30G est vert.**

**NOTA: El conector W30 tiene un acabado blanco, el conector W30G lo tiene verde.**

A. Strip wire ends to width of product (1/2" [12.7mm]).

A. Quite los extremos del cable al ancho del producto (1/2" [12.7mm]).

A. Dénuder l'extrémité des fils sur une longueur correspondant à la largeur du connecteur (1/2 pouce [12,7 mm]).



B. Insert wire ends the full stripped distance.

B. Insertar completamente los extremos sin forro de los cables.

B. Introduire toute la partie dénudée du fil dans le connecteur.

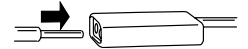

**Ground Wire**  
**Mise à la terre**  
**Cable a tierra**

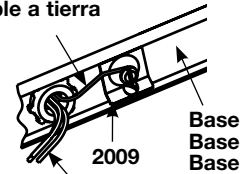

**Feed Wires**  
**Alimentation**  
**Cables de**  
**alimentación**

**CAUTION:** For isolated ground units (IG): The green grounding conductor from the receptacle harness must be connected directly to the service grounding terminal through an insulated grounding conductor on the feed. The grounding circuit will not be isolated if the green harness conductor is connected to the raceway base. The raceway base section is grounded through the use of a feed conduit or through a separate equipment grounding conductor to a conventional ground using a 2009 Ground Clamp (available separately).

**Precaución:** Para unidades con tierra aislada (IG): El conductor de tierra verde del arnés del receptáculo se debe conectar directamente a la terminal de tierra de servicio a través de un conductor de conexión a tierra aislado en el alimentador. El circuito de tierra no estará aislado si el conductor del arnés verde está conectado a la base de la canaleta. La sección de la base de la canaleta se conecta a tierra usando el conducto de alimentación o a través de un conductor de conexión a tierra de un equipo por separado a una tierra convencional utilizando una Abrazadera de Tierra 2009 (disponible por separado).

**Mise en garde :** Pour dispositifs isolés de mise à la terre : Le fil de terre vert du faisceau de la prise doit être raccordé directement à la borne de terre par le fil isolé de mise à la terre de l'alimentation. Le circuit de mise à terre ne sera pas isolé si le fils conducteur vert du faisceau est raccordé à la base du chemin de câble. La base du chemin de câble est mise à la terre à l'aide d'un conduit électrique par un conducteur de mise à la terre relié à une mise à la terre conventionnelle par un collier de mise à la terre no 2009 (disponible séparément).

## 9 Install the cover.

Engage the lower bead of the cover into the base. Starting at one end and progressing along the unit, snap in the upper bead, striking sharply with the heel of the hand.

### Monter le cache.

Encastrez le bord rond inférieur du cache dans la base. En commençant d'un côté et en continuant progressivement le long de l'unité, clipsez le bord rond supérieur en donnant des coups secs avec le talon de la main.

### Instale la cubierta.

Acople la moldura inferior de la cubierta en la base. Coloque a presión la moldura superior, empezando por un extremo y continuando a lo largo de toda la unidad, golpeando firmemente con la parte baja de la mano.

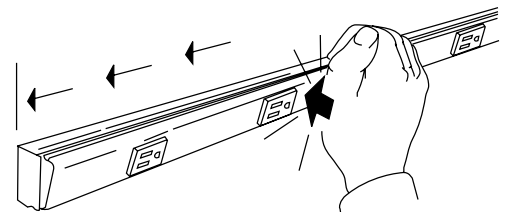

# 10

## Turn on the power and test your work.

Why perform this test?

- If you miswired the GFCI, it may not prevent personal injury or death due to a ground fault (electrical shock).

### Procedure:

- a) Turn the power On at the service panel. Press the RESET button fully. The RESET button should stay in. If the RESET button does not stay in, go to Troubleshooting. If the RESET button stays in, plug a lamp or radio into the GFCI (and leave it plugged in) to verify that the power is ON. If there is no power, go to Troubleshooting.
- b) Press the TEST button in to trip the device. This should stop the flow of electricity, making the radio or lamp shut OFF and the GFCI's green trip indicator light come on. Note that the RESET button will pop-out. If the power stays ON or the green Trip Indicator Light stays off, go to Troubleshooting. If the power goes OFF, and the green Trip Indicator Light comes on, you have installed the GFCI module correctly. To restore power, press the RESET button.
- c) Press the TEST button (then RESET button) every month to assure proper operation.
- d) This GFCI will trip and be unable to be reset (no output power) when it has reached its end-of-life. To confirm that the GFCI has reached its end-of-life, unplug the appliances connected to the GFCI protected receptacles and press the RESET button. If the GFCI continues to trip, then the GFCI has reached its end-of-life and should be replaced. If the GFCI resets, one of the appliances may be defective.

## Mettez le circuit sous tension et testez votre travail.

Pourquoi est-il essentiel d'effectuer ce test ?

- Si vous avez raccordé de façon inappropriée le DDFT, il risque de ne pas pouvoir empêcher la survenue de blessures ou la mort à la suite d'un défaut à la terre (décharge électrique).

### Procédure :

- a) Mettez le circuit sous tension au niveau du panneau de service. Appuyez complètement sur le bouton RESET (réinitialisation). Le bouton RESET doit rester enfoncé. Si le bouton RESET ne reste pas enfoncé, rendez-vous à la partie Dépannage. Si le bouton RESET reste enfoncé, branchez une lampe ou une radio sur le DDFT (et laissez-la branchée) pour vérifier que le circuit est bien alimenté. En l'absence de courant, rendez-vous à la partie Dépannage.
- b) Enfoncez le bouton TEST pour déclencher le dispositif. Cette action devrait couper le courant électrique, entraînant l'EXTINCTION de la radio ou lampe, et le témoin lumineux de déclenchement vert du DDFT doit s'allumer. Veuillez remarquer que le bouton RESET sortira. Si le courant continue de CIRCULER ou le témoin lumineux de déclenchement vert reste éteint, rendez-vous à la partie Dépannage. Si le courant se COUPE et le témoin lumineux de déclenchement vert s'allume, vous avez installé le module DDFT correctement. Pour remettre le circuit sous tension, appuyez sur le bouton RESET.
- d) Appuyez sur le bouton TEST (puis sur le bouton RESET) chaque mois pour vous assurer que le dispositif fonctionne bien.
- d) Ce DDFT se déclenchera et sera dans l'incapacité de se réinitialiser (pas de courant de sortie) lorsqu'il aura atteint la fin de sa durée de vie. Pour confirmer que le DDFT a atteint la fin de sa durée de vie, débranchez les appareils raccordés aux prises protégées par le DDFT et appuyez sur le bouton RESET. Si le DDFT continue de se déclencher, il a atteint la fin de sa durée de vie et doit être remplacé. Si le DDFT se réinitialise, l'un des appareils est peut-être défectueux.

## Encienda la alimentación y pruebe su trabajo.

¿Por qué realizar esta prueba?

- Si conectó incorrectamente el interruptor diferencial, puede que no ofrezca protección contra lesiones personales o muerte debidas a una falla a tierra (descarga eléctrica).

### Procedimiento:

- a) Conecte la alimentación en el panel de servicio. Presione completamente el botón de restablecimiento (RESET). El botón de restablecimiento (RESET) debe mantenerse presionado. Si el botón de restablecimiento (RESET) no se queda presionado, vaya a Solución de problemas. Si el botón de restablecimiento (RESET) se mantiene presionado, conecte una lámpara o radio al interruptor diferencial (y déjela enchufada) para verificar que haya alimentación. Si no hay alimentación, vaya a Solución de problemas.
- b) Presione el botón de prueba (TEST) para disparar el dispositivo. Esto debería detener el flujo de electricidad y hacer que la radio o lámpara se apague y se encienda la luz indicadora de disparo verde del interruptor diferencial. Note que el botón de restablecimiento (RESET) debería liberarse. Si la alimentación no se interrumpe o la luz indicadora de disparo verde no se enciende, vaya a Solución de problemas. Si la alimentación se interrumpe y la luz indicadora de disparo verde se enciende, ha instalado el módulo del interruptor diferencial correctamente. Para volver a activar la alimentación, presione el botón de restablecimiento (RESET).
- c) Presione el botón de prueba (TEST) (y luego el botón de restablecimiento [RESET]) una vez al mes para asegurar un funcionamiento correcto.
- d) Este interruptor diferencial se disparará y no podrá restablecerse (no tendrá alimentación a la salida) cuando haya cumplido su vida útil. Para confirmar que el interruptor diferencial ha cumplido su vida útil, desconecte los electrodomésticos conectados a los receptáculos protegidos del interruptor diferencial y presione el botón de restablecimiento (RESET). Si el interruptor diferencial se sigue disparando, ha cumplido su vida útil y debe cambiarse. Si el interruptor diferencial se restablece, puede que uno de los electrodomésticos tenga un defecto.

## TROUBLESHOOTING

Turn the power OFF and check the wire connections. Make sure that there are no loose wires or loose connections. Verify that the feed wires are connected to the Line side of the GFCI module. If they are connected to the Load side or to the receptacles in the Plugmold unit then the GFCI module was miswired and needs to be replaced.

## DÉPANNAGE

COUPEZ le courant et vérifiez les raccordements des fils. Assurez-vous qu'il n'y a pas de fils ou raccordements desserrés. Vérifiez que les fils d'alimentation sont raccordés au côté secteur du module DDFT. S'ils sont raccordés au côté charge ou aux prises de l'unité Plugmold, le module DDFT a été câblé de façon inappropriée et doit être remplacé.

## SOLUCIÓN DE PROBLEMAS

Desconecte la alimentación y verifique las conexiones de los cables. Asegúrese de que no haya conductores flojos ni conexiones flojas. Verifique que los cables de alimentación estén conectados al lado de la línea del módulo del interruptor diferencial. Si están conectados al lado de la carga o a los receptáculos de la unidad Plugmold, el módulo del interruptor diferencial se conectó incorrectamente y debe reemplazarse.

## CAUTION

- To prevent severe shock or electrocution; always turn the power OFF at the service panel before working with wiring.
- Use this GFCI module with copper or copper-clad wire. Do not use it with aluminum wire.
- Do not install this GFCI module on a circuit that powers life support equipment because if the GFCI trips, it will shut down the equipment.
- Must be installed in accordance with national and local electrical codes.
- This GFCI module is equipped with single miswire protection. If the feed wires are connected to the Load side of the GFCI module, then the GFCI module will trip and will need to be replaced.

## MISE EN GARDE :

- Pour éviter de graves décharges ou électrocutions, COUPEZ toujours le courant au niveau du panneau de service avant de travailler sur le câblage.
- Utilisez ce module DDFT avec des fils en cuivre ou revêtus de cuivre. Ne l'utilisez pas avec des fils en aluminium.
- Ne montez pas ce module DDFT sur un circuit qui alimente un équipement de maintien en vie car, s'il se déclenche, il éteindra l'équipement.
- Ce dispositif doit être installé conformément aux réglementations nationales et locales relatives à l'électricité.
- Ce module DDFT est équipé d'une protection simple contre les mauvais raccordements. Si les fils d'alimentation sont raccordés au côté charge du module DDFT, celui-ci se déclenchera et devra être remplacé.

## PRECAUCIÓN

- Para evitar descargas eléctricas graves o electrocuciones, siempre desconecte la alimentación en el panel de servicio antes de trabajar con el cableado.
- Utilice este módulo de interruptor diferencial con cables de cobre o revestidos en cobre. No lo utilice con cables de aluminio.
- No instale este módulo de interruptor diferencial en un circuito que alimente equipos de soporte vital ya que si el interruptor diferencial se dispara, apagará el equipo.
- Debe instalarse de acuerdo con los códigos eléctricos nacionales y locales.
- Este módulo de interruptor diferencial está equipado con protección simple con defectos de cableado. Si los cables de alimentación están conectados al lado de la carga del módulo del interruptor diferencial, se disparará el módulo del interruptor diferencial y deberá reemplazarlo.

No: 1 011 882 0613

 **legrand®**

