

Item # 424425
Model # H1504ST2



USE AND CARE GUIDE

4 GALLON OIL FREE PORTABLE STACK TANK AIR COMPRESSOR

**Questions, problems, missing parts?
Before returning to the store, call
Husky Customer Service
8 a.m – 6 p.m., EST, Monday-Friday**

1-888-43-HUSKY

HUSKYTOOLS.COM

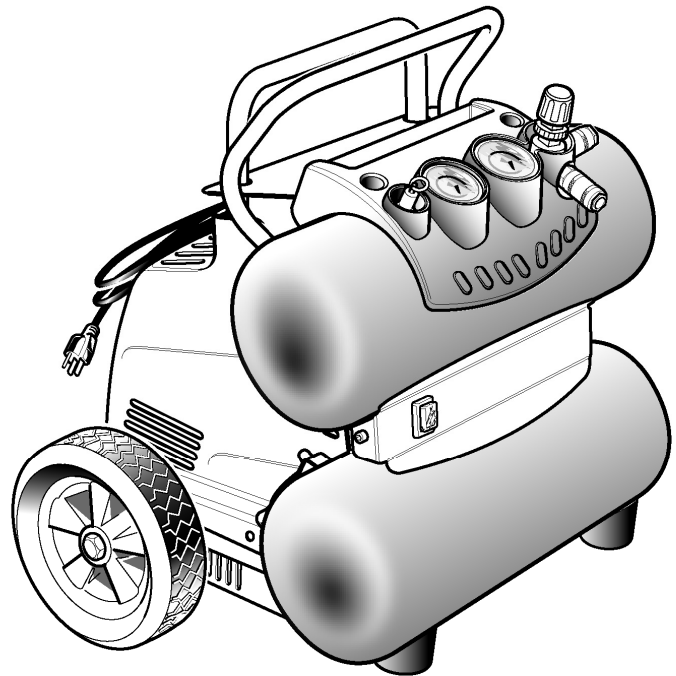

THANK YOU

We appreciate the trust and confidence you have placed in Husky through the purchase of this 4 gallon oil free portable stack tank air compressor. We strive to continually create quality products designed to enhance your home. Visit us online to see our full line of products available for your home improvement needs. Thank you for choosing Husky!

Table of Contents

Table of Contents	2	Pre-installation	9
Safety Information	2	Specifications	9
GENERAL SAFETY RULES	3	Package Contents	9
Work area safety	3	Assembly	10
Electrical safety	3	Transport and Lifting	12
Personal safety	3	Operation	13
Tool use and care.....	4	Maintenance	15
Service	4	General maintenance	15
SPECIFIC SAFETY RULES	4	Air compressor Lubrication.....	15
Electrical safety (extension cords).....	6	Care and Cleaning	15
Electrical safety (electrical connection).....	6	Troubleshooting	16
Electrical safety (speed and wiring).....	6	Service Parts	18
Electrical safety (grounding instructions)	7	Parts diagram	18
Warranty	8	Parts list.....	19
HUSKY air compressor limited two-year warranty	8	Symbols	20
What is covered under this limited two-year warranty.....	8	Glossary	21
How to obtain service	8		
What is not covered	8		
Additional limitations	8		

Safety Information

PRODUCT FOR CONSUMER USE ONLY.

Not intended for commercial use.



DANGER:

This compressor/pump is not equipped and should not be used to supply breathing quality air. Additional equipment would be necessary to properly filter and purify the air to meet minimal specifications for Grade D breathing as described in Compressed Gas Association Commodity Specification G 7.1 - 1966, OSHA 29 CFR 1910.134. Compressed Gas Association, 4221 Walney Road, Fifth Floor, Chantilly, VA 20151-2923, (703) 788-2700, www.cganet.com. Any such additional equipment has not been examined and no implication of proper use for breathing air is intended or implied.

If this compressor is altered in any way, existing warranties shall be voided. Husky disclaims any liabilities whatsoever for any loss, personal injury, or damage.

Safety Information (continued)

GENERAL SAFETY RULES

**WARNING:**

Read and understand all instructions. Failure to follow all instructions listed below may result in electric shock, fire, and/or serious personal injury.

**WARNING:**

To avoid serious personal injury, do not attempt to use this product until you read thoroughly and understand completely the operator's manual. Save this operator's manual and review frequently for continuing safe operation and instructing others who may use this product.

WORK AREA SAFETY

1. Keep your work area clean and well lit. Cluttered benches and dark areas invite accidents. The floor must not be slippery from wax or dust.
2. Do not operate power tools in explosive atmospheres, such as in the presence of flammable liquids, gases, or dust. Power tools create sparks which may ignite dust or fumes.
3. Keep bystanders, children, and visitors away while operating tools. Distractions can cause you to lose control.
4. Operate the air compressor in an open area at least 18 in. away from any wall or object that could restrict the flow of fresh air to ventilation openings.

ELECTRICAL SAFETY

1. Avoid body contact with grounded surfaces such as pipes, radiators, ranges, and refrigerators. There is an increased risk of electric shock if your body is grounded.
2. Don't expose power tools to rain or wet conditions. Water entering a power tool will increase the risk of electric shock.
3. Do not abuse the cord. Never use the cord to carry the tool or pull the plug from an outlet. Keep the cord away from heat, oil, sharp edges, or moving parts. Replace damaged cords immediately. Damaged cords increase the risk of electric shock.
4. When operating a power tool outside, use an outdoor extension cord marked "W-A" or "W". These cords are rated for outdoor use and reduce the risk of electric shock.

PERSONAL SAFETY

1. Eye protection which conforms to ANSI specifications and provides protection against flying particles both from the FRONT and SIDE should ALWAYS be worn by the operator and others in the work area when loading, operating, or servicing this tool. Eye protection is required to guard against flying fasteners and debris, which could cause severe eye injury.
2. The employer and/or user must ensure that proper eye protection is worn. We recommend a Wide Vision Safety Mask for use over eyeglasses or standard safety glasses that provide protection against flying particles both from the front and side. Always use eye protection which is marked to comply with ANSI Z87.1.
3. Additional safety protection will be required in some environments. For example, the working area may include exposure to a noise level which can lead to hearing damage. The employer and user must ensure that any necessary hearing protection is provided and used by the operator and others in the work area. Some environments will require the use of head protection equipment. When required, the employer and user must ensure that head protection marked to comply with ANSI Z89.1 is used.
4. Stay alert, watch what you are doing, and use common sense when operating a power tool. Do not use tools while tired or under the influence of drugs, alcohol, or medication. A moment of inattention while operating power tools may result in serious personal injury.
5. Dress properly. Do not wear loose clothing or jewelry. Contain long hair. Keep your hair, clothing, and gloves away from moving parts. Loose clothes, jewelry, or long hair can be caught in moving parts.

Safety Information (continued)

6. Do not overreach. Keep proper footing and balance at all times. Proper footing and balance enables better control of the tool in unexpected situations.
7. Use safety equipment. Always wear eye protection. A dust mask, nonskid safety shoes, hard hat, or hearing protection must be used for appropriate conditions.
8. Do not use on a ladder or unstable support. Stable footing on a solid surface enables better control of the tool in unexpected situations.

TOOL USE AND CARE

1. Do not exceed the pressure rating of any component in the system.
2. Protect material lines and air lines from damage or puncture. Keep the hose and power cord away from sharp objects, chemical spills, oil, solvents, and wet floors.
3. Check hoses for weak or worn condition before each use, making certain all connections are secure. Do not use if a defect is found. Purchase a new hose or notify an authorized service center for examination or repair.
4. Release the pressure within the system slowly. Dust and debris may be harmful.
5. Store idle tools out of the reach of children and other untrained persons. Tools are dangerous in the hands of untrained users.
6. Maintain tools with care. Follow maintenance instructions. Properly maintained tools are easier to control.
7. Check for misalignment or binding of moving parts, breakage of parts, and any other condition that may affect the tool's operation. If damaged, have the tool serviced before using. Many accidents are caused by poorly maintained tools.
8. Never point any tool toward yourself or others.
9. Keep the exterior of the air compressor dry, clean, and free from oil and grease. Always use a clean cloth when cleaning. Never use brake fluids, gasoline, petroleum-based products, or any strong solvents to clean the unit. Following this rule will reduce the risk of deterioration of the enclosure plastic.

SERVICE

1. Tool service must be performed only by qualified repair personnel. Service or maintenance performed by unqualified personnel may result in a risk of injury.
2. Disconnect the power supply, open the drain valve to decompress the tank and allow water to drain, and allow the air compressor to become cool to the touch before servicing. Turn the pressure regulator knob fully counter clockwise after shutting off the compressor.
3. When servicing a tool, use only identical replacement parts. Follow the instructions in the Maintenance section of this manual. Use of unauthorized parts or failure to follow the Maintenance instructions may create a risk of injury.

SPECIFIC SAFETY RULES

1. Know your power tool. Read the operator's manual carefully. Learn its applications and limitations, as well as the specific potential hazards related to this tool. Following this rule will reduce the risk of electric shock, fire, or serious injury.
2. Drain the tank of moisture after each day's use. If the unit will not be used for a while, it is best to leave the drain valve open until such time as it is to be used. This will allow moisture to completely drain out and help prevent corrosion on the inside of tank.
3. Risk of Fire or Explosion. Do not spray flammable liquid in a confined area. The spray area must be well ventilated. Do not smoke while spraying or spray where sparks or a flame is present. Keep compressors as far from the spraying area as possible, at least 15 feet from the spraying area and all explosive vapors.
4. Risk of Bursting. Do not adjust the regulator to result in output pressure greater than the marked maximum pressure of the attachment. Do not use at a pressure greater than the rated maximum pressure of this compressor.
5. If connected to a circuit protected by fuses, use time-delay fuses with this product.
6. To reduce the risk of electric shock, do not expose to rain. Store indoors.

Safety Information (continued)

7. Inspect the tank yearly for rust, pin holes, or other imperfections that could cause it to become unsafe. Never weld or drill holes in the air tank.
8. Make sure the hose is free of obstructions or snags. Entangled or snarled hoses can cause loss of balance or footing and may become damaged.
9. Use the air compressor only for its intended use. Do not alter or modify the unit from the original design or function.
10. Always be aware that misuse and improper handling of this tool can cause injury to yourself and others.
11. Never leave a tool unattended with the air hose attached.
12. Do not operate this tool if it does not contain a legible warning label.
13. Do not continue to use a tool or hose that leaks air or does not function properly.
14. Always disconnect the air supply and power supply before making adjustments, servicing a tool, or when a tool is not in use.
15. Do not attempt to pull or carry the air compressor by the hose.
16. Your tool may require more air consumption than this air compressor is capable of providing.
17. Always follow all safety rules recommended by the manufacturer of your tool, in addition to all safety rules for the air compressor. Following these rules will reduce the risk of serious personal injury.
18. Never direct a jet of compressed air toward people or animals. Take care not to blow dust and dirt towards yourself or others. Following this rule will reduce the risk of serious injury.
19. Protect your lungs. Wear a face or dust mask if the operation is dusty. Following this rule will reduce the risk of serious personal injury.
20. Do not use this air compressor to spray chemicals. Your lungs can be damaged by inhaling toxic fumes. A respirator may be necessary in dusty environments or when spraying paint. Do not carry while painting.
21. Inspect tool cords and hoses periodically and, if damaged, have repaired at your nearest Authorized Service Center. Constantly stay aware of cord location. Following this rule will reduce the risk of electric shock or fire.
22. Never use an electrical adaptor with this grounded plug.
23. Check damaged parts. Before further use of the air compressor or air tool, a guard or other part that is damaged should be carefully checked to determine that it will operate properly and perform its intended function. Check for alignment of moving parts, binding of moving parts, breakage of parts, mounting, and any other conditions that may affect its operation. A guard or other part that is damaged should be properly repaired or replaced by an authorized service center. Following this rule will reduce the risk of shock, fire or serious injury.
24. Make sure your extension cord is in good condition. When using an extension cord, be sure to use one heavy enough to carry the current your product will draw. A wire gauge size (A.W.G.) of at least 14 is recommended for an extension cord 50 feet or less in length. A cord exceeding 100 feet is not recommended. If in doubt, use the next heavier gauge. The smaller the gauge number, the heavier the cord. An undersized cord will cause a drop in line voltage resulting in loss of power and overheating.
25. **WARNING:** This product contains one or more chemicals known to the State of California to cause cancer and birth defects or other reproductive harm. Wash hands after handling.
26. Save these instructions. Refer to them frequently and use them to instruct others who may use this air compressor. If you loan someone this tool, load them these instructions also.



WARNING:

The operation of any power tool can result in foreign objects being thrown into your eyes, which can result in severe eye damage. Before beginning power tool operation, always wear safety goggles, safety glasses with side shields, or a full face shield when needed. We recommend Wide Vision Safety Mask for use over eyeglasses or standard safety glasses with side shields. Always use eye protection which is marked to comply with ANSI Z87.1.

Safety Information (continued)

ELECTRICAL SAFETY (EXTENSION CORDS)

1. Use only 3-wire extension cords that have 3-prong grounding plugs and 3-pole receptacles that accept the air compressor's plug.
2. When using the air compressor at a considerable distance from the power source, use an extension cord heavy enough to carry the current that the compressor will draw. An undersized extension cord will cause a drop in line voltage, resulting in a loss of power and causing the motor to overheat. Use the chart provided below to determine the minimum wire size required in an extension cord.
3. Only round jacketed cords listed by Underwriter's Laboratories (UL) should be used.

**Ampere rating (on air compressor data plate)						
	0-2.0	2.1-3.4	3.5-5.0	5.1-7.0	7.1-12.0	12.1-16.0
Cord Length	Wire Size (A.W.G.)					
25'	16	16	16	16	14	14
50'	16	16	16	14	14	12
100'	16	16	14	12	10	-
** Used on 12 gauge - 20 amp circuit.						
Note: A.W.G. = American Wire Gauge						



WARNING: Keep the extension cord clear of the working area. Position the cord so that it will not get caught on lumber, tools, or other obstructions while you are working with a power tool. Failure to do so can result in serious personal injury.



WARNING: Check the extension cords before each use. If damaged, replace immediately. Never use the air compressor with a damaged cord since touching the damaged area could cause electrical shock resulting in serious personal injury.

4. When working with the air compressor outdoors, use an extension cord that is designed for outside use. This is indicated by the letters "W-A" on the cord's jacket.
5. Before using an extension cord, inspect it for loose or exposed wires and cut or worn insulation.



NOTE: Use longer air hoses instead of long extension cords. Your air compressor will run better and last longer.

ELECTRICAL SAFETY (ELECTRICAL CONNECTION)

1. This air compressor is powered by a precision built electric motor. It should be connected to a power supply that is 120 volts, 60 Hz, AC only (normal household current).
2. Do not operate this tool on direct current (DC). A substantial voltage drop will cause a loss of power and the motor will overheat. If the air compressor does not operate when plugged into an outlet, double check the power supply.

ELECTRICAL SAFETY (SPEED AND WIRING)

1. The no-load speed of the electric motor varies by model and specification. The motor speed is not constant and decreases under a load or with lower voltage. For voltage, the wiring in a shop is as important as the motor's horsepower rating.
2. A line intended only for lights cannot properly carry a power tool motor. Wire that is heavy enough for a short distance will be too light for a greater distance. A line that can support one power tool may not be able to support two or three tools.

Safety Information (continued)

ELECTRICAL SAFETY (GROUNDING INSTRUCTIONS)

1. In the event of a malfunction or breakdown, grounding provides a path of least resistance for electric current to reduce the risk of electric shock. This air compressor is equipped with an electric cord having an equipment-grounding conductor and a grounding plug. The plug must be plugged into a matching outlet that is properly installed and grounded in accordance with all local codes and ordinances.
2. Do not modify the plug provided. If it will not fit the outlet, have the proper outlet installed by a qualified electrician..
3. The conductor with insulation having an outer surface that is green with or without yellow stripes is the equipment-grounding conductor. If repair or replacement of the electric cord or plug is necessary, do not connect the equipment-grounding conductor to a live terminal.
4. Check with a qualified electrician or service personnel if the grounding instructions are not completely understood, or if in doubt as to whether the tool is properly grounded.
5. Replace a damaged or worn cord immediately.



WARNING: Improper connection of the equipment-grounding conductor can result in a risk of electric shock.

6. This air compressor is intended for use on a circuit that has an outlet like the one shown in the figure. It also has a grounding pin like the one shown. This product must be grounded.
7. Never use an electrical adapter with this grounded plug.

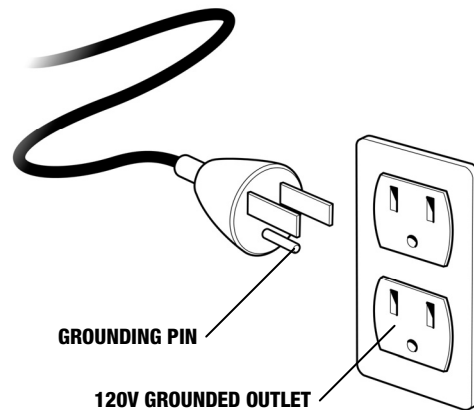

HUSKY AIR COMPRESSOR LIMITED TWO-YEAR WARRANTY

This product is manufactured by Nu Air Shanghai factory, Ltd, based in Shanghai, China or its North American Operations, Nu Air USA Corp., Rock Hill, SC, or by other Nu Air Operations worldwide. The trademark is licensed from HUSKY.

All warranty communications about this HUSKY model should be directed to air compressor support at (toll free) 1-888-43-HUSKY.

WHAT IS COVERED UNDER THIS LIMITED TWO-YEAR WARRANTY

This warranty covers defects in workmanship or materials in this HUSKY air compressor for the two-year period from the date of purchase. This warranty is specific to this air compressor model. Warranties for other HUSKY products may vary.

HOW TO OBTAIN SERVICE

To obtain service for this HUSKY air compressor you must return it, freight prepaid, to a service center authorized to repair HUSKY air compressors. You may obtain the location of the service center nearest you by calling (toll free) 1-888-43-HUSKY. When requesting warranty service, you must present the proof of purchase documentation, which includes the date of purchase. The authorized service center will repair any faulty workmanship, and either repair or replace any defective part at Nu Air's option at no charge to you.

WHAT IS NOT COVERED

This warranty applies only to the original purchaser and may not be transferred. This warranty does not cover normal wear and tear or any malfunction, failure or defect resulting from misuse, abuse, neglect, alteration, modification or repair by other than a service center authorized to repair HUSKY branded air compressors. Expendable materials, such as motor brushes, seals, etc. are not covered by this warranty. This warranty does not apply to this compressor used in industrial applications or for rental purposes. Nu Air makes no warranties, representations or promises as to the quality or performance of its air compressors other than those specifically stated in this warranty. HUSKY makes no warranties or representations, express or implied, including as noted below.

ADDITIONAL LIMITATIONS

To the extent permitted by applicable law, all implied warranties, including warranties of merchantability or fitness for a particular purpose, are disclaimed. Any implied warranties, including warranties of merchantability or fitness for a particular purpose, that cannot be disclaimed under state law are limited to two years from the date of purchase. Nu Air is not responsible for direct, indirect, incidental, special or consequential damages. If this air compressor is used for commercial purposes, the warranty will apply for ninety (90) days from the date of purchase. Some states do not allow limitations on how long an implied warranty lasts and/or do not allow the exclusion or limitation of incidental or consequential damages, so the above limitations may not apply to you. This warranty gives you specific legal rights, and you may also have other rights, which vary from state to state.

Pre-installation

SPECIFICATIONS

Running horsepower	1.5 HP
Air tank capacity	4 gal.
Air pressure	155 PSI max.
Air delivery	3.2 SCFM @ 90 PSI 4.2 SCFM @ 40 PSI
Lubrication	Oil-free
Gauges	(1) gauge 1.414 in. diameter (1) gauge 1.8 in. diameter
Input	120 V, 60 Hz, AC only, 12 Amps.
Net weight	44 lbs.

PACKAGE CONTENTS

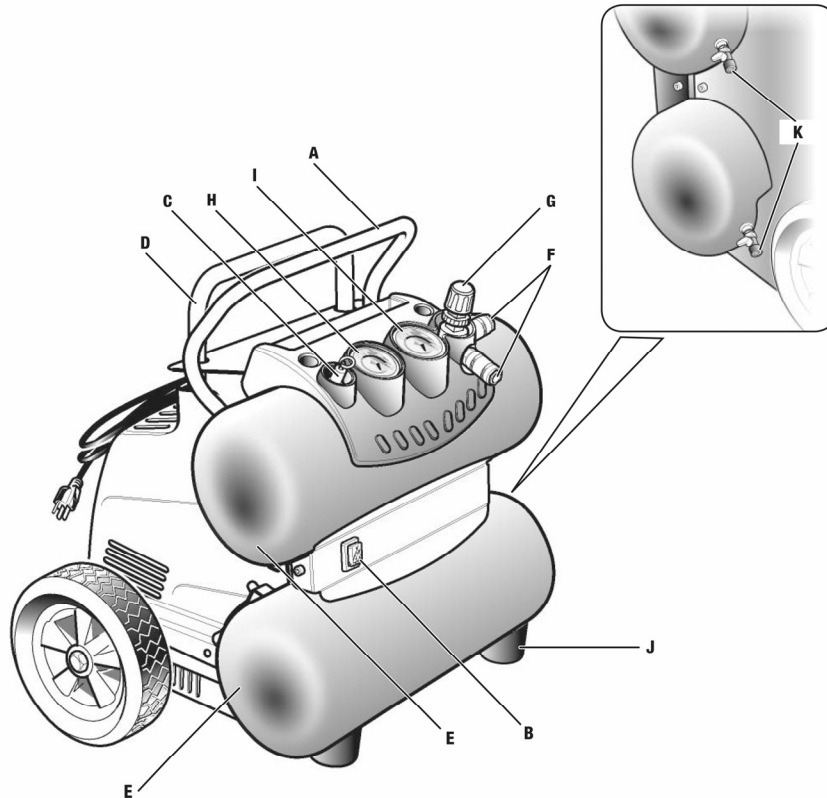

Part	Description
A	Carry handle
B	Manual ON/OFF switch
C	Safety valve
D	Telescopic handle
E	Tanks
F	Quick couplers

Part	Description
G	Pressure regulator knob
H	Tank pressure gauge
I	Regulator pressure gauge
J	Rubber foot
K	Drain valve

Assembly

1 Unpacking

This product has been shipped completely assembled.

- Carefully remove the tool and any accessories from the box. Make sure that all items listed in the packing list are included.
- Inspect the tool carefully to make sure no breakage or damage occurred during shipping.
- Do not discard the packing material until you have carefully inspected and satisfactorily operated the tool.
- If any parts are damaged or missing, please call 1-888-43-HUSKY for assistance.



WARNING: If any parts are missing do not operate the compressor until the missing parts are replaced. Failure to do so could result in possible serious personal injury.



WARNING: Do not attempt to modify this tool or create accessories not recommended for use with this tool. Any such alteration or modification is misuse and could result in a hazardous condition leading to possible serious personal injury.

2 Packing list

- Air Compressor (1)
- Use and Care Guide (1)

3 Attaching the hose

- Insert the hose into the quick coupler (F) already installed on the compressor.



WARNING: Do not attach any tools to the open end of the hose until start-up has been completed.

- Firmly grasp the open end of the hose; hold facing away from yourself and others.

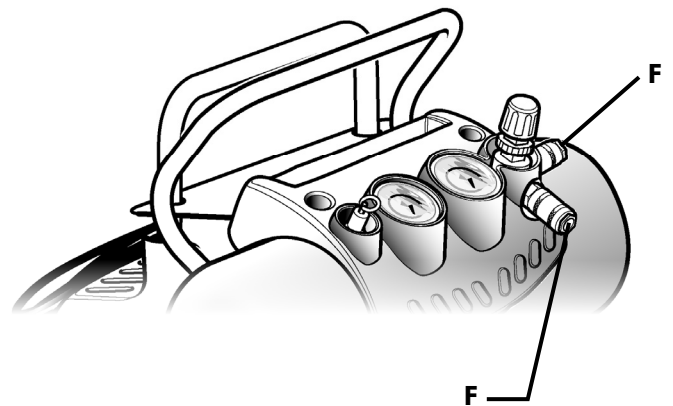

4 Breaking in the pump

- Check and tighten all bolts, fittings, etc.
- Turn the pressure regulator knob (G) fully clockwise to open the air flow.
- Place the ON/OFF switch (B) in the OFF position and plug in the power cord.
- Open the drain valves (K) completely.
- Place the ON/OFF switch (B) in the ON position and run the air compressor for 10 minutes to break in pump parts.
- Place the ON/OFF switch (B) in the OFF position.
- Close the drain valves (K).

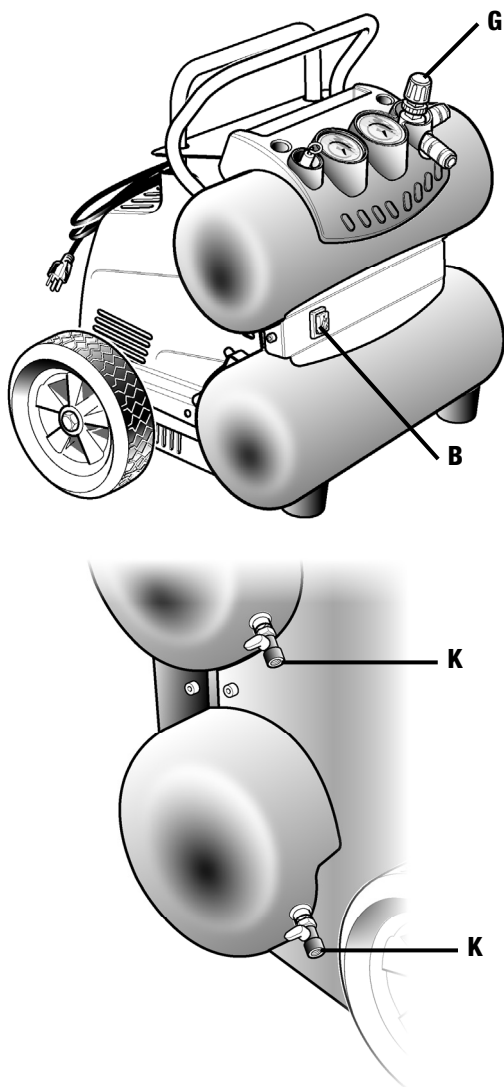

Transport and Lifting

1 Transport

- Pull the telescopic handle (D) out until it locks into place.



NOTE: This handle is only for pulling the unit. DO NOT lift the unit by this handle.

- To lower handle push it down.

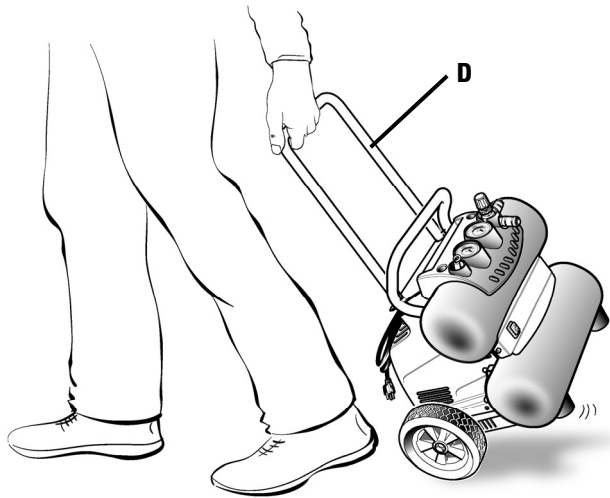

2 Lifting

- For lifting the unit use only the black carry handle (A).

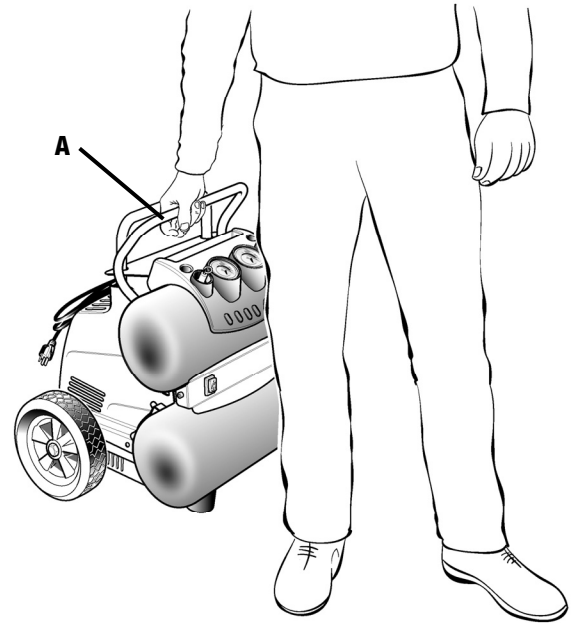

Operation

1 Using the air compressor



NOTE: Air compressors are utilized in a variety of air system applications. Match hoses, connectors, air tools, and accessories to the capabilities of the air compressor. You may use this tool for purposes listed below:

- Operating some air-powered tools.
- Inflating tires, air beds, sports equipment, etc.

- Ensure the tank drain valve (K) is closed.
- Ensure the on/off switch (B) is in the OFF position and the air compressor is unplugged.
- Ensure the pressure regulator knob (G) is turned fully counterclockwise.
- If not already installed, attach the hose to the compressor.
- Connect the air powered tools (CC1) to the air hose by inserting the male quick-connect plug (CC2) to the quick-coupler at the end of the coil hose (CC3).
- Connect the power cord to the power supply.
- Turn the on/off switch (B) to the ON position.
- Rotate the pressure regulator knob (G) to the desired line pressure. Turning the knob clockwise increases air pressure at the outlet; turning the knob counterclockwise reduces air pressure at the outlet.



NOTE: Before connecting or disconnecting air tools, turn the regulator knob (G) counterclockwise to stop the flow of air.

- Following all safety precautions in this manual and the manufacturer's instructions in the air tool manual. You may now use your air-powered tool.
- If using an inflation accessory with a quick-connect fitting, control the amount of air flow with the pressure regulator knob (G). Turning the knob fully counterclockwise will completely stop the flow of air.



NOTE: Always use the minimum amount of pressure necessary for your application. Using a higher pressure than needed will drain air from the tank more rapidly and cause the unit to cycle on more frequently.

- When finished, always drain the tank and unplug the unit. Never leave the unit plugged in and/or running unattended.



WARNING: Check the air tool manual to insure the correct air pressure regulator setting for optimum operation of your air tools. If you are using an air tool not originally included with the air tool kit supplied with this air compressor, your tool may require more air consumption than this air compressor is designed to supply. Always read your air tool owner's manual to match the correct air supply to your air tool to avoid damage to the tool



WARNING: Do not allow familiarity with tools to make you careless. Remember that a careless fraction of a second is sufficient to inflict serious injury.



WARNING: Always wear safety goggles or safety glasses with side shields when operating power tools. Failure to do so could result in objects being thrown into your eyes resulting in possible serious injury.



CAUTION: Do not use in an environment that is dusty or otherwise contaminated. Using the air compressor in this type of environment may cause damage to the unit.

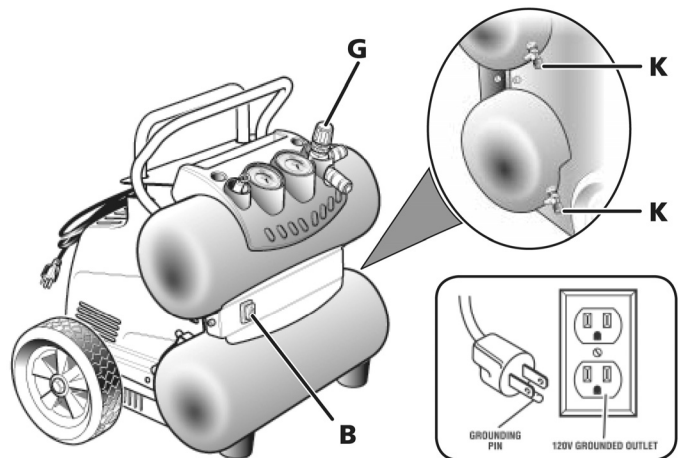

WARNING: Always ensure the on/off switch (B) is in the OFF position and the regulator pressure gauge reads zero before changing air tools or disconnecting the hose from the air outlet. Failure to do so could result in possible serious personal injury.

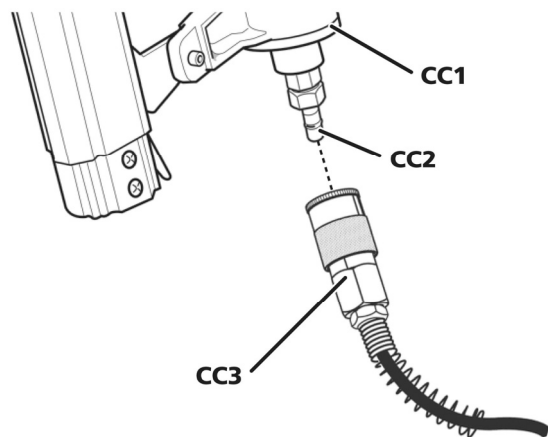

Operation (continued)

2 Draining the tank

- To help prevent tank corrosion and keep moisture out of the air used, the tank of the compressor should be drained daily.
- A correct use of the drain valve:
- Holding the handle, tilt the compressor toward the drain valve so that it's set in a lower position.
- Open the drain valve (K) completely.
- Keep the compressor tilted until all moisture has been removed.
- Drain the moisture from the tank into a suitable container.



NOTE: Condensation is a pollution material and should be disposed of in compliance with local regulations.

- If the drain valve is clogged, release all air pressure by pulling the safety valve (C). Remove and clean the valve, then reinstall.



WARNING: Unplug the air compressor and release all air from the tank before servicing. Failure to depressurize tank before attempting to remove valve may cause serious personal injury.

- Turn off the drain valve (K) until completely closed.

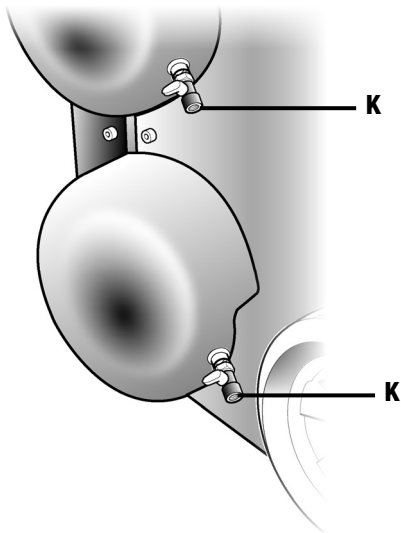

3 Checking the safety valve



DANGER : Do not attempt to tamper with safety valve. Anything loosened from this device could fly up and hit you. Failure to heed this warning could result in death or serious personal injury.

- The safety valve will automatically release air if the air receiver pressure exceeds the preset maximum. The valve should be checked before each day of use by pulling the ring by hand.
- Turn the air compressor on and allow the tank to fill. The compressor will shut off when the pressure reaches the preset maximum.
- Turn the air compressor off.
- Pull the ring on the safety valve (C) to release air for twenty seconds.
- Release the ring. Air will stop escaping when the ring is released at approximately 20 psi. Any continued loss of air after releasing the safety valve ring indicates a problem with the safety valve. Discontinue use and seek service before continued use of the air compressor.



WARNING: If air leaks below 20 psi after the ring has been released, or if the valve is stuck and cannot be actuated by the ring, do not use the air compressor until the safety valve has been replaced. Use of the air compressor in this condition could result in serious personal injury.

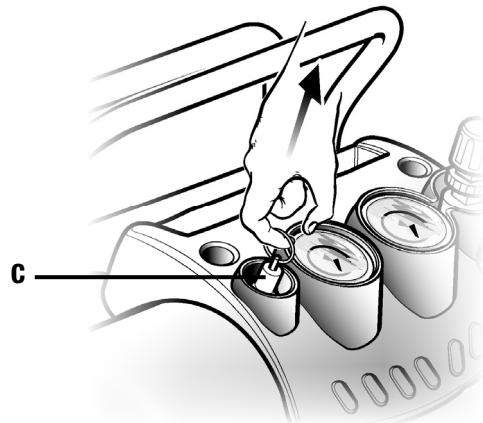

Maintenance

GENERAL MAINTENANCE

Humidity in the air causes condensation to form in the air tank. This condensation should be drained daily and/or every hour, using the instructions found in Draining the tank (on page 14).

The safety valve automatically releases air if the air receiver pressure exceeds the preset maximum. Check the safety valve before each use following the instructions found in Checking the safety valve (on page 14).

Inspect the tank yearly for rust, pin holes, or other imperfections that could cause it to become unsafe.

AIR COMPRESSOR LUBRICATION

All the bearings in this tool are lubricated with a sufficient amount of high grade lubricant for the life of the unit under normal operating conditions. Therefore, no further lubrication of the bearings is required.



WARNING: When servicing, use only identical Husky replacement parts. Use of any other parts may create a hazard or cause product damage.



WARNING: Always wear safety goggles or safety glasses with side shields during power tool operation or when blowing dust. If operation is dusty, also wear a dust mask.



WARNING: Always release all pressure, disconnect from power supply, and allow unit to cool to the touch before cleaning or making repairs on the air compressor.

Care and Cleaning

Avoid using solvents when cleaning plastic parts. Most plastics are susceptible to damage from various types of commercial solvents and may be damaged by their use.

Use clean cloths to remove dirt, dust, oil, grease, etc.



WARNING: Do not at any time let brake fluids, gasoline, petroleum-based products, penetrating oils, etc., come in contact with plastic parts. Chemical can damage, weaken or destroy plastic which may result in serious personal injury. Electric tools used on fiberglass material, wall-board, spackling compounds, or plaster are subject to accelerated wear and possible premature failure because the fiberglass chips and grindings are highly abrasive to bearings, brushes, commutators, etc. Consequently, we do not recommend using this tool for extended work on these type of materials. However, if you do work with any of these materials, it is extremely important to clean the tool using compressed air.

Troubleshooting

Problem	Possible Cause	Solution
The compressor does not run.	<input type="checkbox"/> The tank has sufficient pressure.	<input type="checkbox"/> The compressor will turn on when the tank pressure drops to cut-in pressure.
	<input type="checkbox"/> There is no electrical power being supplied to compressor or, the power switch is in the OFF position.	<input type="checkbox"/> Check to be sure the compressor is plugged in and the power switch is in the ON position.
	<input type="checkbox"/> A fuse has blown at the power supply.	<input type="checkbox"/> Replace the fuse at the power supply.
	<input type="checkbox"/> A breaker has tripped at the power supply.	<input type="checkbox"/> Reset the breaker at the power supply and determine why the problem happened.
	<input type="checkbox"/> The motor is too hot and the thermal overload is open.	<input type="checkbox"/> Disconnect the compressor from the power supply and allow the motor to cool for several minutes. The thermal overload will automatically reset after the compressor has cooled.
	<input type="checkbox"/> Loss of power or overheating.	<input type="checkbox"/> Check the power supply and any extension cord meet the gauge and length requirements of this compressor.
	<input type="checkbox"/> The pressure switch is bad.	<input type="checkbox"/> Replace the pressure switch.
The motor hums, but does not run or runs slowly.	<input type="checkbox"/> The voltage from the power supply is low.	<input type="checkbox"/> Check the voltage from the power supply with a voltmeter.
	<input type="checkbox"/> The gauge wire or the length of extension cord is wrong.	<input type="checkbox"/> Use the correct wire gauge and length extension cord.
	<input type="checkbox"/> The motor winding is shorted or broken.	<input type="checkbox"/> Take the compressor to an authorized service center.
	<input type="checkbox"/> The unloader or check valve is defective.	<input type="checkbox"/> Take the compressor to an authorized service center.
The fuses blow or the circuit breaker trips repeatedly.	<input type="checkbox"/> The fuse size is incorrect or the circuit is overloaded.	<input type="checkbox"/> Check the fuse or breaker at the power supply is the correct size and type. Be sure to use only time-delay fuses. To avoid overloading a circuit, disconnect other electrical appliances from circuit or operate compressor on its own branch circuit.
	<input type="checkbox"/> The gauge wire or the length of extension cord is wrong.	<input type="checkbox"/> Use the correct wire gauge and length extension cord.
	<input type="checkbox"/> The check valve or the unloader is defective.	<input type="checkbox"/> Take the compressor to an authorized service center.
The thermal overload protector cuts out repeatedly.	<input type="checkbox"/> The voltage is low.	<input type="checkbox"/> Check for proper voltage using a voltmeter.
	<input type="checkbox"/> A poorly ventilated room is causing the motor to overheat.	<input type="checkbox"/> Move the compressor to a well-ventilated area.
	<input type="checkbox"/> The gauge wire or the length of extension cord is wrong.	<input type="checkbox"/> Check for proper gauge wire and cord length.

Troubleshooting (continued)

Problem	Possible Cause	Solution
The air receiver pressure drops when the compressor shuts off.	<input type="checkbox"/> The connections are loose or leaking (fittings, tubing, etc.).	<input type="checkbox"/> Check all the connections with soapy water and look for bubbles. Thread sealing tape should be used on all threaded connections. Tighten any loose connections until the leak stops.
	<input type="checkbox"/> The drain valve is loose.	<input type="checkbox"/> Tighten the drain valve.
	<input type="checkbox"/> The check valve is leaking.	<input type="checkbox"/> Take the compressor to a authorized service center. <div style="border: 1px solid black; padding: 5px; margin-top: 5px;">  DANGER: Do not disassemble the check valve while air is in tank - empty the all the air out of the tank before disassembly. </div>
There is excessive moisture in the air discharge.	<input type="checkbox"/> There is excessive water in the air tank.	<input type="checkbox"/> Drain the tank to remove water.
	<input type="checkbox"/> The humidity is high.	<input type="checkbox"/> Move the compressor to an area of less humidity or use an air line filter to reduce moisture discharge in the tank.
Air is leaking from the compressor.	<input type="checkbox"/> The hose connection is loose or improperly sealed.	<input type="checkbox"/> Ensure connections are sealed with thread sealing tape and tightened.
	<input type="checkbox"/> The air hose is broken or damaged.	<input type="checkbox"/> Replace the air hose.
The compressor runs continuously.	<input type="checkbox"/> The tank drain valve is open.	<input type="checkbox"/> Ensure the tank drain valve is closed.
	<input type="checkbox"/> The pressure switch is defective.	<input type="checkbox"/> Take the compressor to an authorized service center.
	<input type="checkbox"/> The usage is excessive.	<input type="checkbox"/> Decrease the amount of tool run-time; the compressor is not large enough to supply the air requirement of the tool.
The compressor vibrates.	<input type="checkbox"/> The compressor mounting bolts are loose.	<input type="checkbox"/> Tighten any loose bolts on the compressor mount.
The air output is lower than normal.	<input type="checkbox"/> The inlet valves are broken.	<input type="checkbox"/> Take the compressor to an authorized service center.
	<input type="checkbox"/> The connections are leaking.	<input type="checkbox"/> Apply thread sealing tape to threaded connections and tighten.

Service Parts

PARTS DIAGRAM

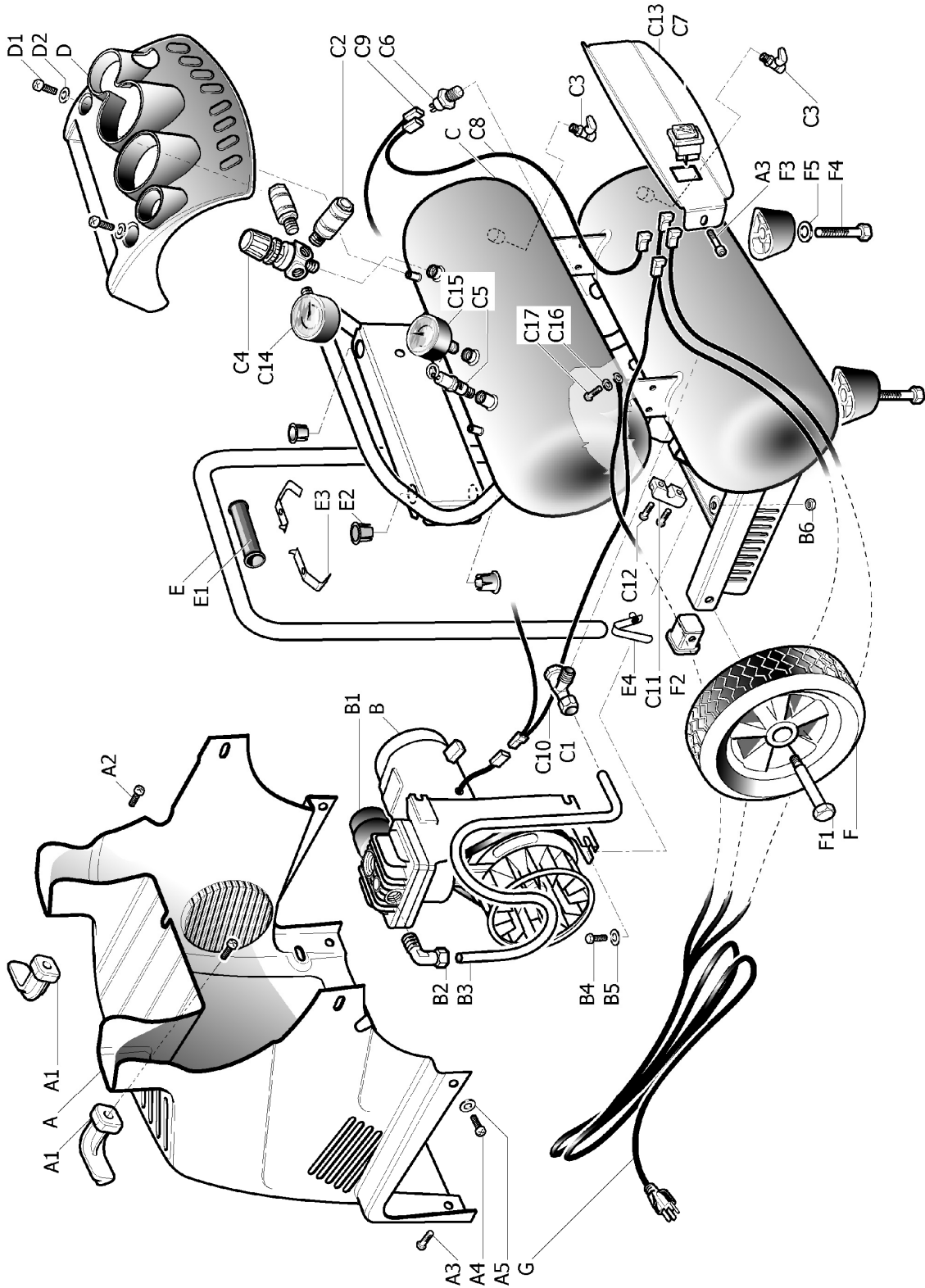

Service Parts (continued)













PARTS LIST

The model number will be found on a plate attached to air tank. Always mention the model number in all correspondence regarding your portable air compressor or when ordering replacement parts.

Key Number	Code	Description	Quantity
A	9038405	Plastic cover	1
A1	9038407	Plastic cord hook	2
A2	9142572	Screw parker 4,2x25	2
A3	9104139	Screw 6x12	6
A4	9142772	Screw parker 4,2x16	2
A5	9004049	Washer 4,3x12x1	2
B	9417061	Pump OL227 V120	1
B1	9054016	Air filter	1
B2	9050601	Elbow	1
B3	9043503	Sending pipe	1
B4	9417193	Screw 6x25	4
B5	9417072	Washer 16x6,5x2	4
B6	9122451	Locknut M6	6
C	9413457021	Air receiver	1
C1	9048101	Check valve	1
C2	9047086	Quick coupling	2
C3	9047062	Drain valve	2
C4	9051185	Air regulator	1
C5	9049115	Safety valve	1
C6	9063217	Pressure switch	1
C7	9414765	Power switch	1
C8	9065675	Wire 18AWG (black)	1
C9	9415129	Wire 18AWG (black)	1
C10	9065676	Wire 18AWG (white)	1
C11	9064821	Lock cable	1
C12	9142591	Screw parker 3.9x13	2
C13	9038787	Plastic panel (switch)	1
C14	9052155	Gauge 2"	1
C15	9052111	Gauge 1,5"	1
C16	9412192	Washer M5	1
C17	9114082	Screw 5x12	1
D	9038786	Plastic panel (gauges)	1
D1	9416604	Screw 5x16	2
D2	9131678	Washer 5,3x12x1,5	2
E	9083476	Handle	1
E1	9038799	Rubber grip	1
E2	9038367	Broken brush	4
E3	9416102	Bracket for trolley handle	2
E4	9416105	Snap button for trolley handle	2
F	9042030	Wheel	2
F1	9011049	Wheel pin	2
F2	9416592	Bracket for wheel	2
F3	9038401	Rubber foot	2
F4	9107288	Screw 8x15	2
F5	9131540	Washer 8,5x24x2	2
G	9065680	Cord with plug	1

Symbols

Some of the following symbols may be used on this tool. Please study them and learn their meaning. Proper interpretation of these symbols will allow you to operate the tool better and safer.

Symbol	Name	Designation/Explanation
V	Volts	Voltage
A	Amperes	Current
Hz	Hertz	Frequency (cycles per second)
~	Alternating Current	Type of current
	Class II Construction	Double-insulated construction
	Wet Conditions Alert	Do not expose to rain or use in damp locations.
	Read The Operator's Manual	To reduce the risk of injury, the user must read and understand the operator's manual before using this product.
	Eye Protection	Always wear safety goggles, safety glasses with side shields, or a full face shield when operating this product.
	Safety Alert	Precautions that involve your safety.
	Risk of Bursting	Do not adjust the regulator to result in output pressure greater than the marked maximum pressure of the attachment. Do not use at a pressure greater than 155 PSI.
	Risk of Fire or Explosion	Do not spray flammable liquid in a confined area. The spray area must be well ventilated. Do not smoke while spraying or spray where a spark or flame is present. Keep the compressor as far from the spraying area as possible, at least 15 feet from the spraying area and all explosive vapors.
	Risk of Electrical Shock	Hazardous Voltage: Disconnect from the power source before servicing. The compressor must be grounded.
	Hot Surface	To reduce the risk of injury or damage, avoid contact with any hot surface.
	Risk to Hearing	Always wear ear protection when using this tool. Failure to do so may result in hearing loss.
	Risk to Breathing	Air obtained directly from the air compressor should never be used to supply air for human consumption.
	Drain Tank	Drain the tank every day to prevent corrosion and possible injury due to tank damage. Risk of bursting. Tilt tank to drain.

Glossary

Air Filter

Porous element contained within a metal or plastic housing attached to the compressor cylinder head which removes impurity from the intake air of the compressor.

Air Tank

Cylindrical component which contains the compressed air.

Check Valve

Device that prevents compressed air from flowing back from the air tank to the compressor pump.

Cut-In Pressure

The low pressure at which the motor will automatically restart. This compressor cut-in pressure is 125 ± 5 PSI.

Cut-Off Pressure

The high pressure at which the motor will automatically shut off. This compressor cut-off pressure is 155 ± 5 PSI.

Electric Motor

Device which provides the rotational force necessary to operate the compressor pump.

Manual On/Off Switch

Control which turns the air compressor on or off. The pressure switch will not automatically start and control the compressor unless the manual on/off switch is in the **ON (I)** position.

NPT (National Pipe Thread)

National Pipe Thread is a U.S. standard for tapered (NPT) or straight (NPS) threads used to join pipes and fittings. A thread sealing tape must be used to provide a leak-free seal on pipe threaded connections.

Pressure Regulator Knob

Regulates the outgoing pressure from the air outlet to the tool. It is possible to increase or decrease the pressure at the outlet by adjusting this control knob.

Pressure Switch

Automatically controls the on/off cycling of the compressor. It stops the compressor when the cut-off pressure in the tank is reached and starts the compressor when the air pressure drops below the cut-in pressure.

PSI (Pounds Per Square Inch)

Measurement of the pressure exerted by the force of the air. The actual psi is measured by a pressure gauge on the compressor.

Pump

Produces the compressed air with a reciprocating piston contained within the cylinder.

Regulator Pressure Gauge (Outlet pressure)

Displays the current line pressure. Line pressure is adjusted by rotating the pressure regulator knob.

Safety Valve

Prevents air pressure in the air tank from rising over a predetermined limit.

SCFM (Standard Cubic Feet Per Minute)

A unit of measure of air delivery.

L/min (Liter Per Minute)

A unit of measure of air delivery.

Tank Pressure Gauge

Indicates the pressure in the air tank.

Thermal Overload Switch

Automatically shuts off the compressor if the temperature of the electric motor exceeds a predetermined limit.



Questions, problems, missing parts? Before returning to the store call
Husky Customer Service
8 a.m. - 6 p.m., EST, Monday-Friday

1-888-43-HUSKY

HUSKYTOOLS.COM

Retain this manual for future use.

9039869/A



Referencia # 424425
Modelo # H1504ST2

INSTRUCCIONES DE USO Y MANTENIMIENTO

COMPRESOR DE AIRE PORTÁTIL SIN ACEITE CON TANQUE DE 15 LITROS

¿Preguntas, inconvenientes, piezas faltantes?

Antes de devolver el aparato a la tienda, contacte con el Servicio de Atención al Cliente de Husky de 8 a 16, hora del Este, de Lunes a Viernes

1-888-43-HUSKY

HUSKYTOOLS.COM

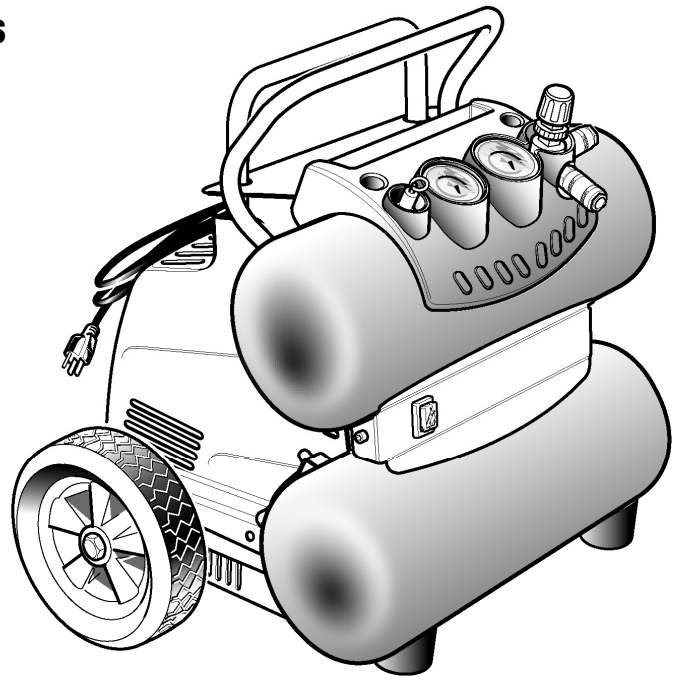

MUCHAS GRACIAS

Le agradecemos la confianza depositada en Husky al comprar este compresor de aire sin aceite, portátil, con depósito de 15 litros (4 galones). Nos esforzamos continuamente por crear productos de calidad diseñados para mejorar su casa. Visite nuestro cibernético para ver la línea completa de nuestros productos para satisfacer sus necesidades domésticas. ¡Muchas gracias por haber elegido Husky!

Índice de Contenido

Índice de Contenido	2	Pre-instalación	10
Reglas de Seguridad	2	Especificaciones	10
REGLAS DE SEGURIDAD GENERALES	3	Contenido del paquete	10
Área de trabajo	3	Armado	11
Seguridad eléctrica.....	3	Transporte y Elevación	13
Seguridad personal.....	3	Funcionamiento	14
Empleo y cuidado de la herramienta	4	Mantenimiento	16
Servicio	4	Mantenimiento general.....	16
REGLAS DE SEGURIDAD ESPECÍFICAS.....	4	Lubricación	16
Seguridad eléctrica (cordones de extensión).....	7	Cuidado y Limpieza	16
Seguridad eléctrica (conexión eléctrica)	7	Solución de Problemas	17
Seguridad eléctrica (velocidad y cableado)	7	Piezas de Repuesto	19
Seguridad eléctrica (instrucciones de conexión a tierra)	8	Gráfico de piezas	19
Garantía	9	Lista de piezas	20
Garantía limitada de dos años del compresor de aire HUSKY ..	9	Símbolos	21
Cobertura de la garantía limitada de dos años	9	Glosario	22
Solicitud de asistencia.....	9		
Límites de la garantía	9		
Limitaciones adicionales	9		

Reglas de Seguridad

PRODUCTO PARA EL USO DEL CONSUMIDOR SOLAMENTE.

No destinado al uso comercial.



PELIGRO:

Este compresor (o bomba) no está equipado y debe evitarse utilizarlo para suministrar aire para respirar. Es necesario equipo adicional para filtrar y purificar debidamente el aire a fin de que cumpla las especificaciones mínimas de Grado D para respiración, según se explica en la Especificación de Productos G 7.1 -1966 de la Asociación de Proveedores de Equipo de Gas Comprimido (Compressed Gas Association), OSHA 29 CFR 1910.134. Compressed Gas Association, 4221 Walney Road, Fifth Floor, Chantilly, VA 20151-2923, (703) 788-2700, www.cganet.com. Tal equipo adicional no ha sido examinado y no debe suponerse o deducirse ninguna conclusión con respecto al correcto uso del aire de respiración.

Si se altera de cualquier forma este compresor, quedan anuladas todas las garantías presentes. Husky se exime de toda responsabilidad de cualquier tipo por cualquier pérdida, lesión corporal o daño material.

Reglas de Seguridad (continúa)

REGLAS DE SEGURIDAD GENERALES

**ADVERTENCIA:**

Lea y comprenda todas las instrucciones. El incumplimiento de las instrucciones señaladas abajo puede causar descargas eléctricas, incendios y lesiones serias.

**ADVERTENCIA:**

Para evitar lesiones corporales serias, no intente utilizar este producto sin haber leído y comprendido totalmente el manual del operador. Guarde este manual del operador y estúdielo frecuentemente para lograr un funcionamiento seguro y continuo de este producto, y para instruir a otras personas quienes pudieran utilizarlo.

ÁREA DE TRABAJO

1. Mantenga limpia y bien iluminada el área de trabajo. Una mesa de trabajo mal despejada y una mala iluminación son causas comunes de accidentes. El piso debe no estar resbaloso debido a la presencia de cera o polvo.
2. No utilice herramientas motorizadas en atmósferas explosivas, como las existentes alrededor de líquidos, gases y polvos inflamables. Las herramientas eléctricas generan chispas que pueden encender el polvo y los vapores inflamables.
3. Mantenga alejados a los circunstantes, niños y demás presentes al utilizar herramientas. Toda distracción puede causar la pérdida del control de la herramienta.
4. Utilice el compresor de aire en un área abierta por lo menos a 46 cm (18 pulg.) de cualquier pared u objeto que pudiera restringir el flujo de aire fresco a las aberturas de ventilación.

SEGURIDAD ELÉCTRICA

1. Evite el contacto del cuerpo con las superficies de objetos conectados a tierra, como las tuberías, radiadores, estufas y refrigeradores. Existe un mayor riesgo de descargas eléctricas si el cuerpo está en contacto con tierra.
2. No exponga las herramientas eléctricas a la lluvia ni a condiciones de humedad. La introducción de agua en una herramienta eléctrica aumenta el riesgo de descargas eléctricas.
3. No maltrate el cordón eléctrico. Nunca use el cordón eléctrico para portar la herramienta ni para sacar la clavija de una toma de corriente. Mantenga el cordón lejos del calor, aceite, bordes afilados y piezas móviles. Cambie de inmediato todo cordón eléctrico dañado. Los cordones eléctricos dañados aumentan el riesgo de descargas eléctricas.
4. Al utilizar una herramienta eléctrica en el exterior, utilice un cordón eléctrico de extensión que lleve las marcas "W-A" o "W". Estos cordones eléctricos están aprobados para el uso en el exterior y reducen el riesgo de descargas eléctricas.

SEGURIDAD PERSONAL

1. Al cargar, utilizar y dar servicio a esta herramienta, el operador y demás personas SIEMPRE deben llevar puesta protección ocular que cumpla con las especificaciones ANSI y ofrezca protección contra partículas que salgan disparadas del FRENTE y de los LADOS. Se requiere protección ocular como protección contra sujetadores y desechos que salgan disparados, los cuales pueden causar lesiones oculares serias.
2. Tanto el patrón como el operador deben asegurarse de que se use protección ocular adecuada. Recomendamos una careta protectora de visión amplia encima de los anteojos normales o de los anteojos de seguridad que ofrecen protección frontal y lateral contra partículas que salen disparadas. Siempre póngase protección ocular con la marca de cumplimiento de la norma ANSI Z87.1.
3. En algunos entornos se requiere protección adicional. Por ejemplo, en el área de trabajo puede haber exposición a un nivel de ruido que puede dañar el oído. El patrón y el operador deben asegurarse de contar con toda la protección auditiva necesaria y de que sea usada por el operador mismo y demás personas presentes en el área de trabajo. En algunos entornos se requiere el uso de equipo de protección para la cabeza. Cuando se requiera, el patrón y el operador deben asegurarse de que la protección usada para la cabeza lleve la marca de cumplimiento con la norma ANSI Z89.1.
4. Permanezca alerta, preste atención a lo que esté haciendo, y aplique el sentido común al utilizar herramientas eléctricas. No utilice la herramienta si está cansado o se encuentra bajo los efectos de alguna droga, alcohol o medicamento. Un momento de inatención al utilizar una herramienta eléctrica puede causar lesiones corporales serias.

Reglas de Seguridad (continúa)

5. Vístase adecuadamente. No vista ropas holgadas ni joyas. Recójase el cabello si está largo. Mantenga el cabello, la ropa y los guantes alejados de las piezas móviles. Las ropas holgadas, las joyas y el cabello largo pueden engancharse en las piezas móviles.
6. No estire el cuerpo para alcanzar mayor distancia. Mantenga una postura firme y buen equilibrio en todo momento. La postura firme y el buen equilibrio permiten un mejor control de la herramienta en situaciones inesperadas.
7. Use equipo de seguridad. Siempre póngase protección ocular. Cuando lo exijan las circunstancias debe ponerse careta contra el polvo, zapatos de seguridad antiderrapantes, casco o protección auditiva.
8. No utilice la unidad al estar en una escalera o en un soporte inestable. Una postura estable sobre una superficie sólida permite un mejor control de la herramienta en situaciones inesperadas.

EMPLEO Y CUIDADO DE LA HERRAMIENTA

1. No sobrepase la presión nominal de ningún componente del sistema.
2. Proteja de daños y perforaciones los conductos de material y de aire. Mantenga la manguera y el cordón de corriente lejos de objetos afilados, productos químicos derramados, aceite, solventes y pisos mojados.
3. Antes de usar la unidad revise las mangueras para ver muestran daños o desgaste, asegurándose de que estén seguras todas las conexiones. No utilice la unidad si encuentra algún defecto. Adquiera una manguera nueva o lleve la unidad a un centro de servicio autorizado para que la examinen y reparen.
4. Purgue lentamente todas las presiones internas del sistema. El polvo y la basura pueden ser dañinos.
5. Guarde las herramientas que no estén en uso fuera del alcance de los niños y de toda persona no capacitada en el uso de las mismas. Las herramientas son peligrosas en manos de personas no capacitadas en el uso de las mismas.
6. Dé mantenimiento con cuidado a las herramientas. Siga todas las instrucciones de mantenimiento. Las

herramientas que han recibido el debido mantenimiento se controlan con mayor facilidad.

7. Revise para ver si hay desalineación o atoramiento de piezas móviles, ruptura de piezas o toda otra condición que pueda afectar el funcionamiento de la herramienta. Si se daña la herramienta, llévela a servicio antes de volver a utilizarla. Numerosos accidentes son causados por herramientas mal cuidadas.
8. Nunca apunte ninguna herramienta hacia sí u otras personas.
9. Mantenga el exterior del compresor de aire seco, limpio y libre de aceite y grasa. Siempre utilice un paño limpio para la limpieza de la unidad. Nunca utilice fluidos para frenos, gasolina, productos a base de petróleo ni solventes fuertes para limpiar la unidad. Con el cumplimiento de esta regla se reduce el riesgo de deterioro del alojamiento de plástico de la unidad.

SERVICIO

1. El servicio de la herramienta sólo debe ser efectuado por personal de reparación calificado. Todo servicio o mantenimiento efectuado por personal no calificado puede significar un riesgo de lesiones.
2. Desconecte el suministro de corriente, abra la válvula de drenaje para purgar la presión del tanque y permitir que se drene el agua, y por último permita que se enfríe el compresor antes de darle servicio. Gire la completamente a la izquierda la perilla de regulación de la presión en sentido contrario a las agujas del reloj después de apagar el compresor.
3. Al dar servicio a una herramienta, sólo utilice piezas de repuesto idénticas. Siga las instrucciones señaladas en la sección "Mantenimiento" de este manual. El empleo de piezas no autorizadas o el incumplimiento de las instrucciones de mantenimiento puede significar un riesgo de lesiones.

REGLAS DE SEGURIDAD ESPECÍFICAS

1. Familiarícese con su herramienta eléctrica. Lea cuidadosamente el manual del operador. Aprenda sus usos y limitaciones, así como los posibles peligros específicos de esta herramienta. Con el cumplimiento de esta regla se reduce el riesgo de una descarga eléctrica, incendio o lesión seria.

Reglas de Seguridad (continúa)

2. Después del uso de cada día, drene toda la humedad del tanque. Si no va a utilizarse la unidad durante algún tiempo, es mejor dejar abierta la válvula de drenaje hasta cuando vuelva a usarse aquélla. De esta manera se permite drenar completamente la humedad y se impide la corrosión del interior del tanque.
3. Riesgo de incendio o explosión. No aplique con pistola líquidos inflamables en áreas cerradas. El área de rociado debe estar bien ventilada. No fume mientras esté rociando con pistola, ni rocíe donde haya presentes chispas o flamas. Mantenga los compresores tan lejos del área de pintura y de vapores explosivos como sea posible, por lo menos a 4,6 m (15 pies).
4. Riesgo de estallido. No ajuste el regulador para producir una presión de salida superior a la presión máxima marcada en el aditamento. No use presión superior a la presión máxima nominal de este compresor.
5. Si va a conectar este producto a un circuito protegido con fusibles, utilice fusibles con retardo de tiempo.
6. Para reducir el riesgo de una descarga eléctrica no exponga la unidad a la lluvia. Guarde la unidad en el interior.
7. Inspeccione anualmente el tanque para ver si tiene herrumbre, picaduras u otras imperfecciones que pudieran afectar la seguridad de la unidad. Nunca suelde el tanque de aire ni perfore agujeros en el mismo.
8. Asegúrese de que la manguera no esté obstruida ni enganchada. Si la manguera se enreda o engancha puede causar una pérdida del equilibrio o postura y puede dañarse.
9. Solamente utilice el compresor de aire para el propósito especificado. No altere ni modifique la unidad con respecto a su diseño y funcionamiento originales.
10. Siempre tenga presente que el uso y manejo indebidos de esta herramienta puede causarle lesiones a usted y a otras personas.
11. Nunca deje desatendida ninguna herramienta con la manguera de aire conectada.
12. So utilice esta herramienta si no tiene una etiqueta de advertencia.
13. So continúe usando ninguna herramienta o manguera que tenga fugas de aire o que no funcione correctamente.
14. Siempre desconecte el suministro de aire y el de corriente antes de efectuar ajustes, dar servicio a la herramienta o cuando no esté usándose ésta.
15. No intente tirar de la manguera ni acarrear el compresor tomándolo por la misma.
16. Una herramienta determinada puede necesitar más aire del que este compresor es capaz de suministrar.
17. Siempre siga todas las reglas de seguridad recomendadas por el fabricante de la herramienta de aire, además de todas las reglas de seguridad del compresor de aire. Con el cumplimiento de esta regla se reduce el riesgo de lesiones serias.
18. Nunca dirija un chorro de aire comprimido hacia personas o animales. Tenga cuidado de no soplar polvo o tierra hacia sí u otras personas. Con el cumplimiento de esta regla se reduce el riesgo de posibles lesiones serias.
19. Protéjase los pulmones. Use una careta o mascarilla contra el polvo si la operación genera mucho polvo. Con el cumplimiento de esta regla se reduce el riesgo de lesiones corporales serias.
20. No utilice este compresor de aire para rociar productos químicos. Pueden resultar afectados los pulmones debido a la inhalación de emanaciones tóxicas. Puede ser necesario utilizar un respirador en entornos polvorientos o al rociar pintura. No acarree la unidad mientras esté pintando.
21. Inspeccione periódicamente los cordones eléctricos y las mangueras de las herramientas, y si están dañados, permita que los reparen en el centro de servicio autorizado más cercano de la localidad. Observe constantemente la ubicación del cordón eléctrico. Con el cumplimiento de esta regla se reduce el riesgo de una descarga eléctrica o incendio.
22. Nunca use un adaptador eléctrico con esta clavija de conexión a tierra.
23. Revise para ver si hay piezas dañadas. Antes de seguir utilizando el compresor o la herramienta de aire, es necesario inspeccionar cuidadosamente toda protección o pieza dañada para determinar si funcionará

Reglas de Seguridad (continúa)

correctamente y desempeñará la función a la que está destinada. Verifique la alineación de las partes móviles, que no haya aforamiento de las mismas, que no haya piezas rotas, el montaje de las piezas y cualquier otra condición que pudiera afectar su funcionamiento. Toda protección o pieza que esté dañada debe repararse apropiadamente o reemplazarse en un centro de servicio autorizado. Con el cumplimiento de esta regla se reduce el riesgo de una descarga eléctrica, incendio o lesión grave.

24. Asegúrese de que esté en buen estado el cordón de extensión. Al utilizar un cordón de extensión, utilice uno del suficiente calibre para soportar la corriente que consume el producto. Se recomienda que los conductores sean de calibre 14 (A.W.G.) por lo menos para un cordón de extensión de 15 metros (50 pies) de largo o menos. No se recomienda utilizar un cordón con más de 30 metros (100 pies) de largo. Si tiene dudas, utilice un cordón del calibre más grueso siguiente. Cuanto menor es el número de calibre, mayor es el grueso del cordón. Un cordón de un calibre insuficiente causa una caída en el voltaje de línea, y produce recalentamiento y pérdida de potencia.
25. **ADVERTENCIA:** Este producto contiene uno o más químicos conocidos en el Estado de California que causan cáncer y defectos congénitos u otros daños reproductivos. ¡Lávese las manos después de manejarlos!
26. Guarde estas instrucciones. Consúltelas con frecuencia y empléelas para instruir a otras personas que puedan utilizar este compresor de aire. Si presta a alguien esta herramienta, facilítele también las instrucciones.



ADVERTENCIA:

Cualquier herramienta eléctrica en funcionamiento puede lanzar objetos hacia los ojos, lo cual puede causar serios daños a los mismos. Antes de comenzar a utilizar una herramienta eléctrica, póngase siempre gafas de seguridad, anteojos protectores con protección lateral o careta completa cuando sea necesario. Recomendamos la careta protectora de visión amplia encima de los anteojos normales, o los anteojos protectores estándar con protección lateral. Siempre póngase protección ocular con la marca de cumplimiento de la norma ANSI Z87.1.

Reglas de Seguridad (continúa)

SEGURIDAD ELÉCTRICA (CORDONES DE EXTENSIÓN)

1. Sólo utilice cordones de extensión de tres conductores con clavijas de tres patillas y receptáculos de tres polos que acepten la clavija del cordón del compresor.
2. Al utilizar el compresor de aire a una distancia considerable del suministro de corriente, asegúrese de utilizar un cordón de extensión del grueso suficiente para soportar el consumo de corriente del compresor. Un cordón de extensión de un grueso insuficiente causa una caída en el voltaje de línea, además de producir una pérdida de potencia y un recalentamiento del motor. Básese en la tabla suministrada abajo para determinar el calibre mínimo requerido de los conductores del cordón de extensión.
3. Solamente deben utilizarse cordones con forro redondo registrados en Underwriter's Laboratories (UL).

**Amperaje (aparece en la placa de datos del compresor)						
	0-2.0	2.1-3.4	3.5-5.0	5.1-7.0	7.1-12.0	12.1-16.0
Longitud del cordón	Calibre conductores (A.W.G.)					
25'	16	16	16	16	14	14
50'	16	16	16	14	14	12
100'	16	16	14	12	10	-
** Se usa en los circuitos de calibre 12, de 20 A. NOTA: AWG = Calibre conductores norma americana						



ADVERTENCIA: Mantenga el cordón de extensión fuera del área de trabajo. Al trabajar con una herramienta eléctrica, coloque el cordón de tal manera que no pueda enredarse en la madera, herramientas o ninguna obstrucción. La inobservancia de esta advertencia puede causar lesiones serias.



ADVERTENCIA: Inspeccione los cordones de extensión cada vez antes de usarlos. Si están dañados, reemplácelos de inmediato. Nunca utilice el compresor con un cordón dañado, ya que si toca la parte dañada puede producirse una descarga eléctrica, y las consecuentes lesiones serias.

4. Al trabajar a la intemperie con el compresor, utilice un cordón de extensión fabricado para uso en el exterior. Tal característica está indicada con las letras "WA" en el forro del cordón.
5. Antes de utilizar un cordón de extensión, inspecciónelo para ver si tiene conductores flojos o expuestos y aislamiento cortado o gastado.



NOTE: Utilice mangueras de aire largas en lugar de cordones de extensión largos. De esta manera el compresor funciona mejor y dura más.

SEGURIDAD ELÉCTRICA (CONEXIÓN ELÉCTRICA)

1. Este compresor de aire está accionado por un motor eléctrico fabricado con precisión. Debe conectarse únicamente a una línea de voltaje de 120 V, 60 Hz, de corriente alterna solamente (corriente normal para uso doméstico).
2. No utilice esta herramienta con corriente continua (c.c.). Una caída considerable de voltaje causa una pérdida de potencia y el recalentamiento del motor. Si el compresor no funciona al conectarlo en una toma de corriente, vuelva a revisar el suministro de corriente.

SEGURIDAD ELÉCTRICA (VELOCIDAD Y CABLEADO)

1. La velocidad en vacío del motor eléctrico varía por el modelo y la especificación. La velocidad del motor no es constante y disminuye durante el corte o con un voltaje bajo. En cuanto al voltaje, el cableado de un taller es tan importante como la potencia nominal del motor.
2. Una línea destinada sólo para luces no puede alimentar el motor de una herramienta eléctrica. El cable con el calibre suficiente para una distancia corta será demasiado delgado para una mayor distancia. Una línea que alimenta una herramienta eléctrica quizá no sea suficiente para alimentar dos o tres herramientas.

Reglas de Seguridad (continúa)

SEGURIDAD ELÉCTRICA (INSTRUCCIONES DE CONEXIÓN A TIERRA)

1. En caso de un mal funcionamiento o desperfecto, la conexión a tierra brinda a la corriente eléctrica una trayectoria de mínima resistencia para disminuir el riesgo de una descarga eléctrica. Este compresor de aire está equipado de un cordón eléctrico con una clavija dotada de un conductor de conexión a tierra. La clavija debe conectarse en una toma de corriente igual que esté instalada y conectada a tierra correctamente, de conformidad con los códigos y reglamentos de la localidad.
2. No modifique la clavija suministrada. Si no entra en la toma de corriente, llame a un electricista calificado para que instale una toma de corriente adecuada.
3. El conductor con aislamiento que tiene una superficie exterior verde con o sin tiras amarillas es el conductor de conexión a tierra del equipo. Si es necesaria la reparación o reemplazo del cordón eléctrico o de la clavija, no conecte el conductor de conexión a tierra a una terminal portadora de corriente.
4. Consulte a un electricista calificado o técnico de servicio si no ha comprendido completamente las instrucciones de conexión a tierra o si no está seguro si la herramienta está conectada a tierra correctamente.
5. Reemplace de inmediato todo cordón dañado o gastado.



ADVERTENCIA: Si se conecta de forma incorrecta el conductor de conexión a tierra del equipo puede presentarse un riesgo de descarga eléctrica.

6. Este compresor de aire debe utilizarse conectado a un circuito con una toma de corriente como la mostrada en la figura. También dispone de una patilla de conexión a tierra como la mostrada. Este producto debe conectarse a tierra.
7. Nunca use un adaptador eléctrico con esta clavija de conexión a tierra.



GARANTÍA LIMITADA DE DOS AÑOS DEL COMPRESOR DE AIRE HUSKY

Este producto está fabricado por Nu Air Shanghai, Ltd, con sede en Shanghai, China en sus esta-blecimientos de Norteamérica, Nu Air USA Corp, Rock Hill, SC, o en otros establecimientos de Nu Air de todo el mundo. La marca registrada es una licencia HUSKY, Inc. Todas las comunicaciones referidas a la garantía se deberán dirigir al servicio de asistencia técnica de los compresores de aire HUSKY (línea gratuita) 1-888-43-HUSKY.

COBERTURA DE LA GARANTÍA LIMITADA DE DOS AÑOS

Esta garantía cubre los defectos de fabricación o de materiales del compresor de aire HUSKY por un periodo de 2 años a partir de la fecha de compra. Esta garantía es específica para este compresor de aire. Las garantías de los otros productos HUSKY pueden variar.

SOLICITUD DE ASISTENCIA

Para la asistencia técnica de este compresor de aire HUSKY, el cliente debe enviarlo con porte pagado a un centro de asistencia autorizado para la reparación de los compresores de aire HUSKY. El cliente debe averiguar la ubicación del centro de asistencia técnica más cercano a su domicilio llamando al número (línea gratuita) 1-888-43-HUSKY. Cuando se solicita asistencia en garantía, el cliente debe presentar los comprobantes de compra en los que consta la fecha de adquisición. El centro de asistencia autorizado reparará cualquier defecto de fabricación, y reparará o reemplazará, a criterio de Nu Air, cualquier parte defectuosa sin ningún coste para el cliente.

LÍMITES DE LA GARANTÍA

Esta garantía no cubre el desgaste debido al uso normal ni ninguna anomalía, fallo o defecto producido por el uso incorrecto, el abuso, la negligencia, la alteración, la modificación o la reparación por parte de personas que no pertenezcan al centro de asistencia autorizado para la reparación de los compresores de aire HUSKY. Los materiales consumibles como aceite, filtros, etc. no están cubiertos por esta garantía. La presente garantía no es válida para usos comerciales o propósitos de alquiler del compresor. Nu Air no ofrece ningún otro tipo de garantía con relación a la comerciabilidad o a la idoneidad de sus compresores de aire, excepto en los casos indicados expresamente en esta garantía. HUSKY no ofrece ningún otro tipo de garantía, expresa o implícita, incluyendo lo mencionado más abajo.

LIMITACIONES ADICIONALES

Para la extensión permitida por las leyes vigentes no se reconoce ninguna garantía implícita, incluyendo las garantías de comerciabilidad o de idoneidad para un fin determinado. Todas las garantías implícitas - incluyendo las garantías de comerciabilidad o de idoneidad para un fin determinado - que puedan ser impuestas por la legislación del estado se limitan a dos años a partir de la fecha de compra. Nu Air no se hace responsable de ningún daño directo, indirecto, accidental, especial ni de daños y perjuicios. Algunos países no permiten limitaciones de la duración de una garantía implícita y/o no permiten la exclusión o la limitación de los daños y perjuicios; por lo tanto, en dicho caso las limitaciones no serán aplicadas. Esta garantía le otorga al cliente derechos legales específicos, y el cliente también puede gozar de otros derechos que pueden variar de un país a otro.

Pre-instalación

ESPECIFICACIONES

Potencia de funcionamiento	1.5 HP
Capacidad del tanque de aire	15 L. (4 gal.)
Presión de aire	1069 kPa (155 psi) máx.
Suministro de aire	90,6 L/min (3,2 SCFM) @ 620,5 kPa (90 psi)
	118.9 L/min (4,2 SCFM) @ 275,8 kPa (40 psi)
Lubricación	Lubricación permanente
Manómetros	(1) 3,6 cm (1,414 pulg.) de diámetro
	(1) 4,6 cm (1,8 pulg.) de diámetro
Corriente de entrada	120 V, 60 Hz, sólo corr. alt., 12 A.
Peso neto	20 Kg. (44 lbs.)

CONTENIDO DEL PAQUETE

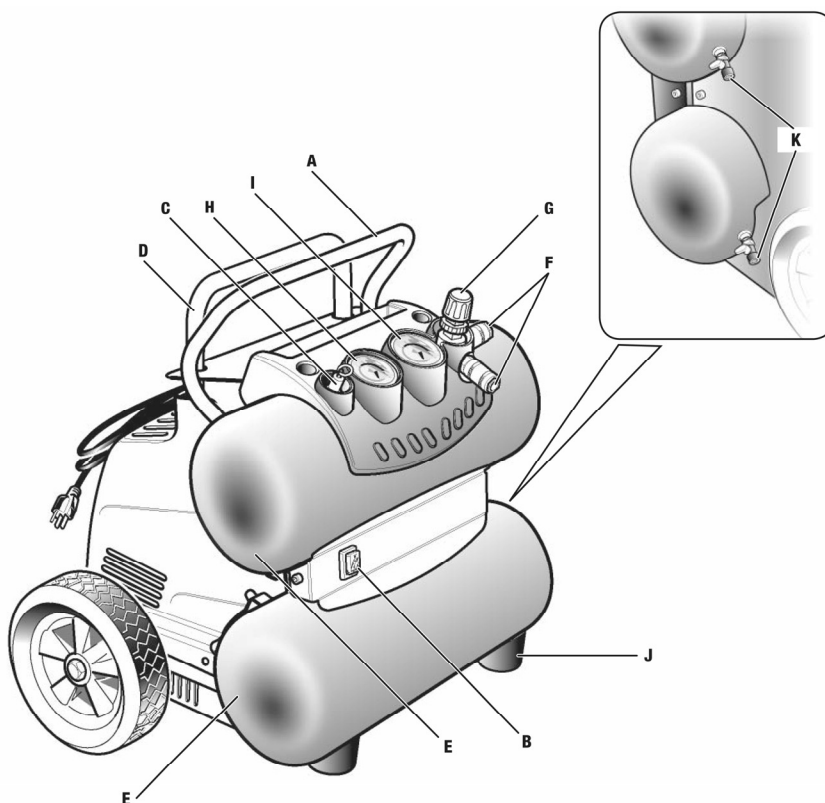

Núm. ref.	Descripción
A	Asa de transporte
B	Interruptor de encendido/apagado
C	Válvula de seguridad
D	Asa de elevación
E	Tanque
F	Acopladores rápido

Núm. ref.	Descripción
G	Perilla de regulación de presión
H	Manómetro del tanque
I	Manómetro regulador
J	Pie de goma
K	Válvula de drenaje

Armado

1 Desempaquetado

Embarcamos este producto completamente armado.

- ❑ Asegúrese de que estén presentes todos los artículos enumerados en la lista de empaquetado.
- ❑ Inspeccione cuidadosamente el compresor para asegurarse de que no haya sufrido ninguna rotura o daño durante el transporte.
- ❑ No deseche el material de empaquetado hasta que haya inspeccionado cuidadosamente las herramientas y la haya utilizado satisfactoriamente.
- ❑ Si hay piezas dañadas o faltantes, le suplicamos llamar al 1-888-43-HUSKY, donde le brindaremos asistencia.



ADVERTENCIA: Si faltan piezas, no utilice el compresor o las herramientas sin haber reemplazado todas las piezas faltantes. La inobservancia de esta advertencia puede causar lesiones serias.



ADVERTENCIA: No intente modificar esta herramienta ni hacer accesorios no recomendados para la misma. Cualquier alteración o modificación constituye maltrato el cual puede causar una condición peligrosa, y como consecuencia posibles lesiones corporales serias.

2 Lista de empaquetado

- ❑ Compresor de aire (1)
- ❑ Instrucciones de uso y mantenimiento (1)

3 Cómo conectar la manguera

- ❑ Introduzca entonces el tubo de PVC en el acoplador rápido (F) ya conectado en el compresor.



ADVERTENCIA: No conecte las herramientas en el extremo abierto de la manguera sin haber efectuado el procedimiento inicial.

- ❑ Sujete firmemente el extremo abierto de la manguera, y sosténgalo apuntando en una dirección donde no se encuentre usted ni otras personas.

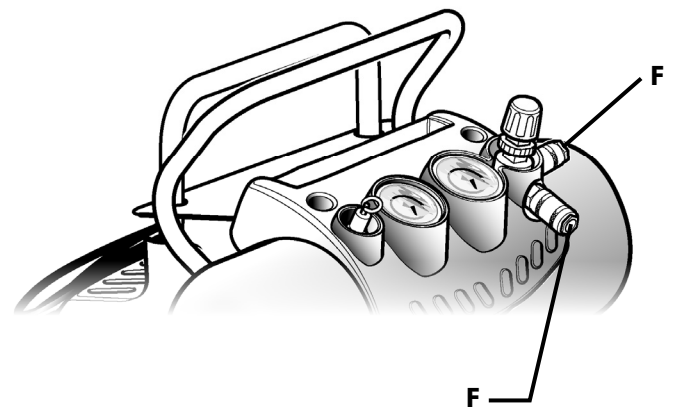

4 Uso inicial de la bomba

- Revise y apriete todos los pernos, adaptadores, etc.
- Gire completamente a la derecha la perilla de regulación de presión (G) para abrir el flujo de aire.
- Coloque el interruptor (B) en la posición de apagado (OFF) y conecte el cordón de corriente.
- Abra completamente las válvulas de drenaje (K).
- Coloque el interruptor (B) en la posición (ON) y déjelo funcionar 10 minutos para dar a las piezas de la bomba un uso inicial.
- Ponga el interruptor del motor (B) en la posición **G** apagado (OFF).
- Cierre las válvulas de drenaje (K).

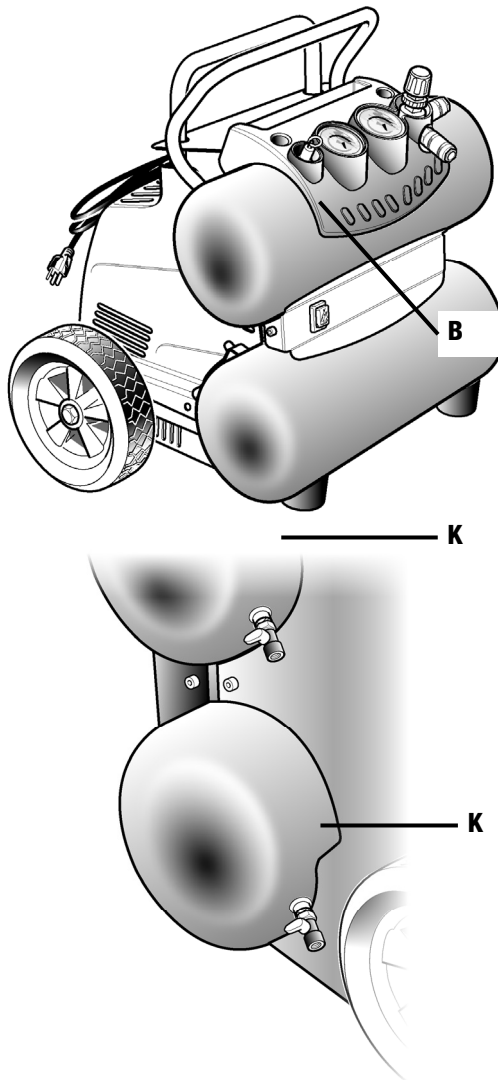

Transporte y Elevación

1 Transporte

- Tire telescópica manillar (D) hacia fuera hasta que enganche en posición.



NOTE: Este manillar es sólo para halar la unidad.
NO ES para usar como asa para levantarla.

- Apretar el asa para bajarla.

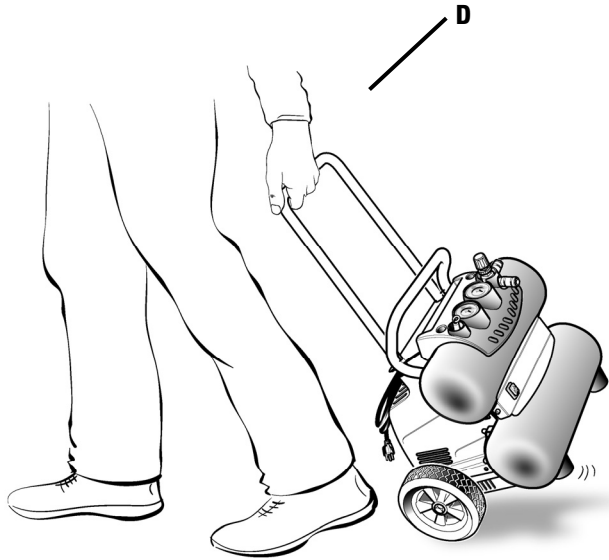

2 Elevación

- Para levantar la unidad utilizar solamente el asa para transporte negro (A).

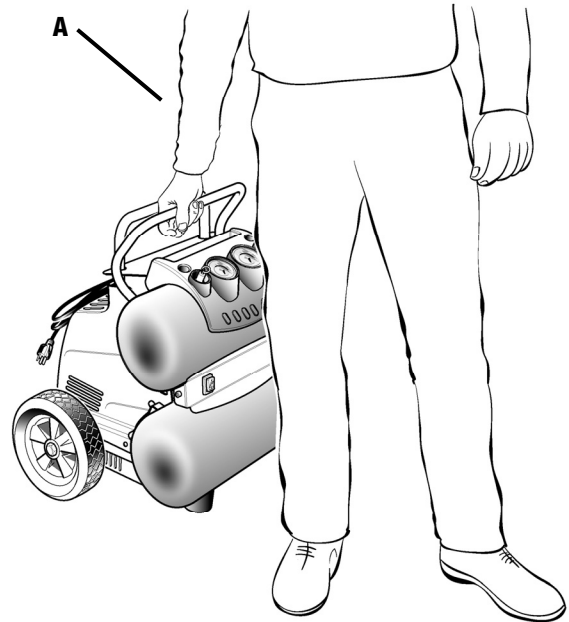

Funcionamiento

1 Uso del compresor



NOTE: Los compresores de aire se utilizan en una variedad de sistemas de suministro de aire. Las mangueras, conectores, herramientas de aire y accesorios deben corresponder a la capacidad del compresor de aire. Esta herramienta puede emplearse para los fines enumerados abajo:

- Accionamiento de algunas herramientas de aire.
- Inflado de neumáticos, colchones de aire, equipo para deportes, etc.

- Asegúrese de que la válvula de drenaje (K) del tanque está cerrada.
- Asegúrese de que el interruptor de alimentación de encendido y apagado (B) se encuentra en la posición de apagado (OFF) y que el compresor de aire está desconectado.
- Asegúrese de que el botón del regulador de la presión (G) está girado por completo en el sentido contrario a las agujas del reloj.
- Si no está instalada aún manguera, conéctela al compresor.
- Conecte herramientas neumáticas (CC1) a la manguera del aire introduciendo el conector macho de conexión rápida (CC2) al racor rápido que hay en el extremo de la manguera (CC3).
- Conecte el cordón al suministro de corriente.
- Ponga el interruptor (B) en la posición de encendido (ON).
- Gire la perilla de regulación de presión (G) para ponerla en la presión del conducto deseada. Si se gira a la derecha la perilla se aumenta la presión de aire en la salida; si se gira a la izquierda se disminuye dicha presión.



NOTE: Antes de conectar o desconectar las herramientas neumáticas, gire el botón del regulador (G) en el sentido contrario a las agujas del reloj para detener el flujo de aire.

- Ahora puede proceder a utilizar la herramienta accionada por aire deseada, siguiendo las medidas de precaución indicadas en este manual y las instrucciones del fabricante de la herramienta de aire señaladas en el manual de la misma.
- Si utiliza un dispositivo de inflado con un racor de conexión rápida, controle la cantidad de caudal de aire con la perilla de regulación de la presión (G). Si gira el botón por completo en sentido contrario a las agujas del reloj, el caudal de aire se detendrá totalmente.



NOTE: Siempre use la cantidad de presión mínima necesaria en cada caso. Si usa una presión mayor de la necesaria se drena el aire del tanque con mayor rapidez y la unidad efectúa con mayor frecuencia su ciclo de funcionamiento.

- Al terminar, siempre drene el tanque y desconecte la unidad. Nunca deje conectada ni funcionando desatendida la unidad.



ADVERTENCIA: Verifique el manual de la herramienta neumática para asegurar que el valor del manómetro sea correcto para el funcionamiento óptimo de ésta. Si está usando una herramienta neumática que no estaba incluida originalmente en el kit de herramientas neumáticas provisto con este compresor de aire, su herramienta tal vez requiera más consumo de aire que el que este compresor puede proveer.

Lea siempre el manual del operador de las herramientas neumáticas para corregir el suministro de aire y evitar daños en su herramienta o riesgos de lesiones personales.



ADVERTENCIA: No permita que su familiarización con las herramientas lo vuelva descuidado. Tenga presente que un descuido de un instante es suficiente para causar una lesión grave.



ADVERTENCIA: Cuando utilice herramientas eléctricas, póngase siempre gafas de seguridad o anteojos protectores con protección lateral. La inobservancia de esta advertencia puede causar el lanzamiento de objetos a los ojos, y por consecuencia posibles lesiones serias.



PRECAUCIÓN: No utilice la unidad en ningún entorno polvoriento o contaminado de cualquier forma. Si se utiliza el compresor de aire en este tipo de entorno puede dañarse.

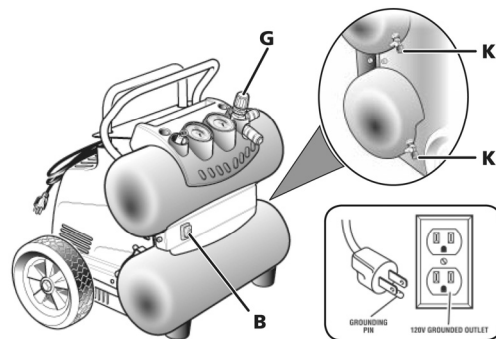

ADVERTENCIA: Siempre asegúrese de que el interruptor (B) esté en la posición de apagado (OFF) y el manómetro regulador indique cero antes de cambiar de herramienta de aire o desconectar la manguera de la salida de aire. La inobservancia de esta advertencia puede causar lesiones corporales serias.

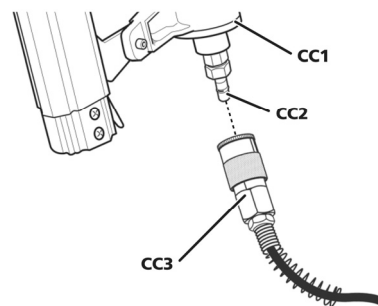

Funcionamiento (continúa)

2 Drenado del tanque

- Como ayuda para impedir la corrosión del tanque y mantener el aire libre de humedad, debe drenarse diariamente el tanque del compresor.
- Para drenar el tanque:
- Sujetándolo por la manilla, inclinar el compresor hacia la válvula de drenaje de tal manera que éste se encuentre en la posición más baja.
- Abra completamente la válvula de drenaje (K).
- Mantener el compresor inclinado hasta que toda la humedad salga del tanque.
- Drene la humedad del tanque, recibéndola en un recipiente adecuado.



NOTE: La humedad condensada es material contaminante y debe desecharse de conformidad con los reglamentos locales.

- Si la válvula de drenaje está obstruida, para hacer salir toda la presión de aire apretar la válvula de seguridad (C). Retirar y limpiarla válvula, y posteriormente volver a instalar.



ADVERTENCIA: Desconecte el compresor de aire y suelte todo el aire del tanque antes de darle servicio. Si no se purga la presión del tanque antes de intentar retirar la válvula, pueden producirse lesiones serias.

- Dé vuelta apagado a la válvula de drenaje (K) hasta totalmente cerrada.

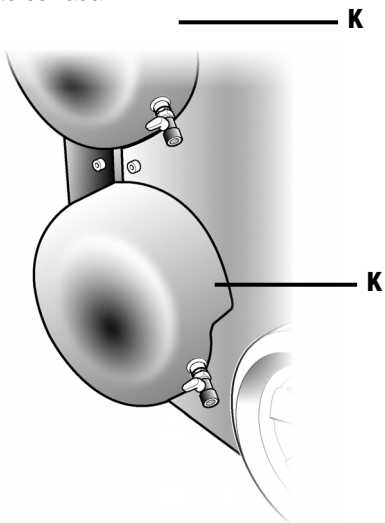

3 Revisión de la válvula de seguridad



PELIGRO: No intente forzar o alterar la válvula de seguridad. Cualquier pieza floja de este dispositivo puede volar y golpearlo. La inobservancia de esta advertencia podría causar lesiones serias, e incluso la muerte.

- La válvula de seguridad está diseñada para soltar aire automáticamente si la presión del aparato receptor del aire sobrepasa el límite máximo prefijado. Debe revisarse la válvula cada día antes de usar la unidad; para ello, tire del aro con la mano.
- Encienda el compresor y permita que se llene el tanque. El compresor se apaga cuando la presión alcanza el límite máximo prefijado.
- Apague el compresor.
- Tire del aro de la válvula de seguridad (C) para soltar aire durante veinte segundos.
- Suerte del aro. El aire dejará de salir soltando el anillo a 20 psi aproximadamente. Cualquier pérdida de aire que permanezca después de soltarse el aro de la válvula de seguridad indica un problema en ésta. Interrumpa el uso de la unidad y permita que se dé servicio a la misma antes de volver a usar el compresor.



ADVERTENCIA: Si el aire sale por debajo de 20 psi después de haber soltado el anillo, o si está pegada la válvula y no puede accionarse con el aro, no utilice el compresor de aire, sino hasta haber reemplazado la válvula. Utilizar el compresor de aire en estas condiciones puede producir lesiones serias.



Mantenimiento

MANTENIMIENTO GENERAL

La humedad del aire causa se condensa en el tanque. Esta humedad condensada debe drenarse diariamente y/o cada hora siguiendo las instrucciones encontradas en el apartado Drenado del tanque (vea la página 16).

La válvula de seguridad está diseñada para soltar aire automáticamente si la presión del aparato receptor del aire sobrepasa el límite máximo prefijado. Revise la válvula de seguridad cada vez antes de usar la unidad siguiendo las instrucciones indicadas en el apartado Revisión de la válvula de seguridad (vea la página 16).

Inspeccione anualmente el tanque para ver si tiene herrumbre, picaduras u otras imperfecciones que pudieran afectar la seguridad de la unidad.



ADVERTENCIA: Al dar servicio a la unidad, sólo utilice piezas de repuesto Husky idénticas. El empleo de piezas diferentes puede causar un peligro o dañar el producto.



ADVERTENCIA: Siempre use gafas de seguridad o anteojos protectores con protección lateral al usar herramientas eléctricas o al soplar el polvo con aire comprimido. Si la operación genera mucho polvo, también póngase una mascarilla contra el polvo.



ADVERTENCIA: Siempre purgue toda la presión, desconecte la unidad del suministro de corriente y permita que se enfríe antes de limpiarla o efectuarle reparaciones.

LUBRICACIÓN

Todos los cojinetes de esta herramienta están lubricados con suficiente cantidad de aceite de alta calidad para toda la vida útil de la unidad en condiciones normales de funcionamiento. Por lo tanto, no se necesita lubricación adicional de los cojinetes.

Cuidado y Limpieza

Evite el empleo de solventes al limpiar piezas de plástico. La mayoría de los plásticos son susceptibles a diferentes tipos de solventes comerciales y pueden resultar dañados.

Utilice paños limpios para eliminar la suciedad, el polvo, el aceite, la grasa, etc.



ADVERTENCIA: No permita en ningún momento que fluidos para frenos, gasolina, productos a base de petróleo, aceites penetrantes, etc., lleguen a tocar las piezas de plástico. Las sustancias químicas pueden dañar, debilitar o destruir el plástico, lo cual a su vez puede producir lesiones corporales serias. Las herramientas eléctricas que se utilizan en materiales de fibra de vidrio, paneles de yeso para paredes, compuestos de resanar o yeso, están sujetas a desgaste acelerado y posible fallo prematuro porque las partículas y limaduras de fibra de vidrio son altamente abrasivas para los cojinetes, escobillas, conmutadores, etc. Por consiguiente, no recomendamos el uso de esta herramienta durante períodos prolongados de trabajo en estos tipos de materiales. Sin embargo, si usted trabaja con cualquiera de estos materiales, es sumamente importante limpiar la herramienta con aire comprimido.

Solución de Problemas

Problema	Causa	Solución
El compresor no arranca.	<input type="checkbox"/> El tanque tiene suficiente presión.	<input type="checkbox"/> El compresor se enciende cuando la presión del tanque desciende a la presión de activación.
	<input type="checkbox"/> No hay energía eléctrica.	<input type="checkbox"/> Asegurarse de que la unidad esté enchufada.
	<input type="checkbox"/> Fusibles de casa/taller fundidos.	<input type="checkbox"/> Reemplazar el fusible de casa/taller.
	<input type="checkbox"/> El Disyuntor de casa/taller salta.	<input type="checkbox"/> Restablecer el disyuntor del taller o casa y determinar la causa del problema.
	<input type="checkbox"/> Sobrecarga térmica activada.	<input type="checkbox"/> Desconectar el compresor y esperar que se enfríe. Una vez enfriado, será posible utilizarlo nuevamente.
	<input type="checkbox"/> Pérdida de potencia o sobrecalentamiento.	<input type="checkbox"/> Para un uso apropiado, comprobar la extensión del cable.
	<input type="checkbox"/> El interruptor de presión es defectuoso.	<input type="checkbox"/> Reemplazar el interruptor de presión.
El motor zumba pero no funciona o lo hace con lentitud.	<input type="checkbox"/> Voltaje bajo.	<input type="checkbox"/> Revisar con voltímetro.
	<input type="checkbox"/> Cordón de extensión de calibre o longitud equivocados.	<input type="checkbox"/> Verifique que el calibre y la longitud del cable sean los correctos,
	<input type="checkbox"/> El devanado del motor tiene corto o esté abierto.	<input type="checkbox"/> Lleve el compresor a un centro de servicio.
	<input type="checkbox"/> Válvula de retención o de seguridad defectuosa.	<input type="checkbox"/> Lleve el compresor a un centro de servicio.
Los fusibles se funden o el disyuntor del circuito se dispara continuamente.	<input type="checkbox"/> Fusible de capacidad incorrecta, sobrecarga en el circuito.	<input type="checkbox"/> Verifique que el fusible sea de la capacidad correcta, use un fusible con retardo de tiempo, desconecte otros aparatos eléctricos del circuito o conecte el compresor a un subcircuito exclusivo.
	<input type="checkbox"/> Cordón de extensión de calibre o longitud equivocados.	<input type="checkbox"/> Verifique que el calibre y la longitud del cable sean los correctos.
	<input type="checkbox"/> Válvula de retención o de seguridad defectuosa.	<input type="checkbox"/> Lleve el compresor a un centro de servicio.
El protector contra sobrecarga térmica interrumpe la corriente continuamente.	<input type="checkbox"/> Voltaje bajo.	<input type="checkbox"/> Revise con voltímetro.
	<input type="checkbox"/> Ventilación insuficiente / temperatura ambiental demasiado elevada.	<input type="checkbox"/> Lleve el compresor a un lugar bien ventilado.
	<input type="checkbox"/> Cordón de extensión de calibre o longitud equivocados.	<input type="checkbox"/> Verifique que el calibre y la longitud del cable sean los correctos.

Solución de Problemas (continúa)

Problema	Causa	Solución
La presión del aparato receptor del aire desciende cuando se apaga el compresor.	<input type="checkbox"/> Conexiones flojas (adaptadores, mangueras, etc.).	<input type="checkbox"/> Revise todas las conexiones con solución de agua y jabón, y apriételas.
	<input type="checkbox"/> Válvula de drenaje floja.	<input type="checkbox"/> Apriete la válvula de drenaje.
	<input type="checkbox"/> Revise para ver si hay fugas en la válvula de retención.	<input type="checkbox"/> Lleve el compresor a un centro de servicio. <div style="border: 1px solid black; padding: 5px; margin-top: 5px;">  PELIGRO: No desmonte la válvula de retención teniendo aire en el tanque; vacíe el tanque. </div>
Humedad excesiva en el aire de descarga.	<input type="checkbox"/> Cantidad excesiva de agua en el tanque de aire.	<input type="checkbox"/> Drene el tanque.
	<input type="checkbox"/> Alta humedad.	<input type="checkbox"/> Lleve la unidad a un lugar de menor humedad; use un filtro de aire en línea.
Fugas de aire.	<input type="checkbox"/> Conexión de la manguera suelta o mal sellada.	<input type="checkbox"/> Asegúrese de que las conexiones estén bien ajustadas y selladas con cinta de sellado de hilos.
	<input type="checkbox"/> Manguera de aire rota o dañada.	<input type="checkbox"/> Cambie la manguera del aire.
El compresor funciona continuamente.	<input type="checkbox"/> Válvula de drenaje del tanque abierta.	<input type="checkbox"/> Asegúrese de que la válvula de drenaje del tanque está cerrada.
	<input type="checkbox"/> Intenruptor de presión defectuoso.	<input type="checkbox"/> Lleve el compresor a un centro de servicio.
	<input type="checkbox"/> Uso excesivo de aire.	<input type="checkbox"/> Disminuya el consumo de aire; el compresor no tiene la suficiente capacidad para las necesidades de la herramienta.
El compresor vibra.	<input type="checkbox"/> Afloje los pernos de montaje.	<input type="checkbox"/> Apriete los pernos de montaje.
Producción de aire más baja de lo normal.	<input type="checkbox"/> Válvulas de entrada descompuestas.	<input type="checkbox"/> Lleve el compresor a un centro de servicio.
	<input type="checkbox"/> Hay conexiones con fugas.	<input type="checkbox"/> Aplicar la cinta selladora de roscas para ajustar y tensar.

Piezas de Repuesto

GRÁFICO DE PIEZAS

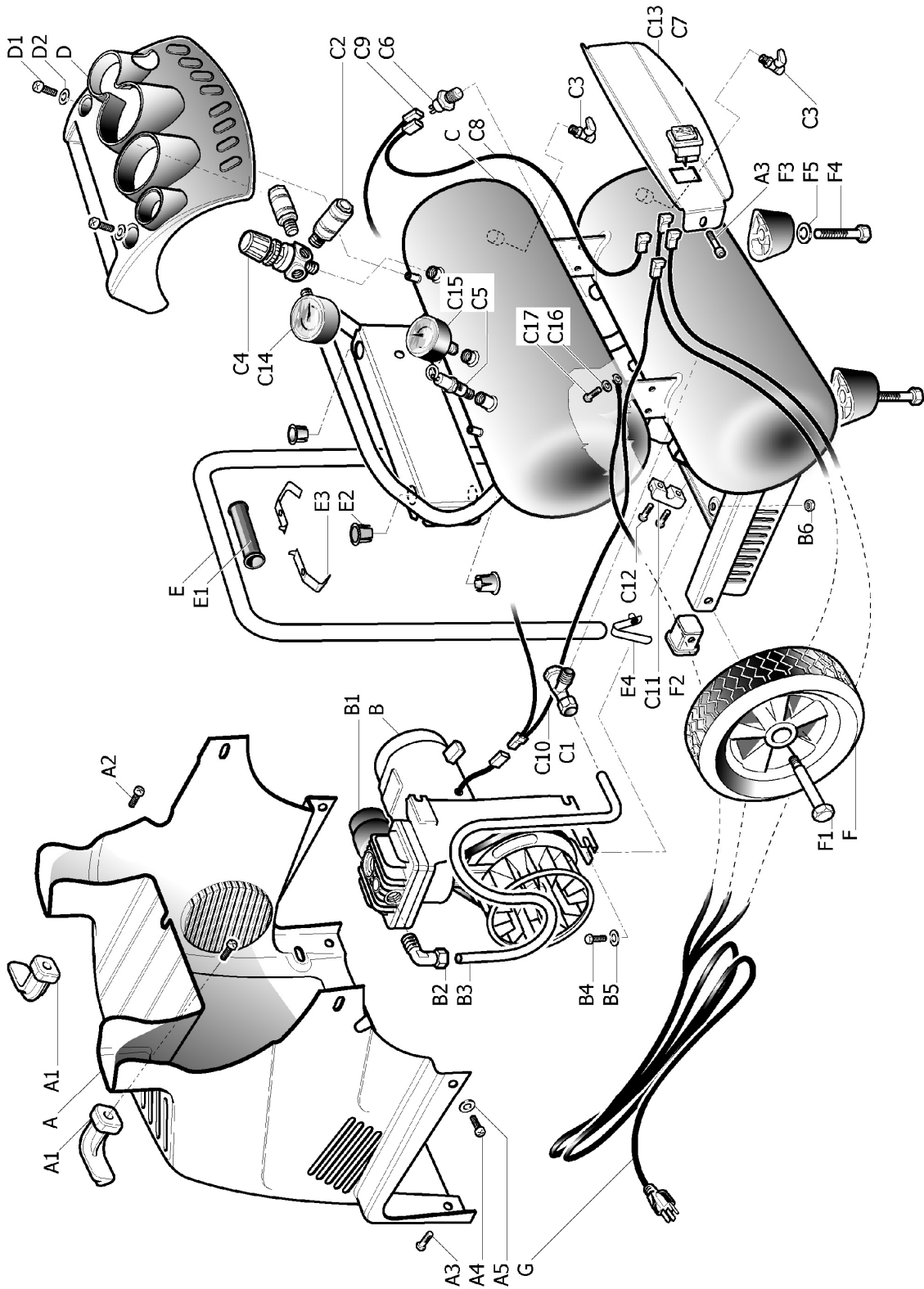

Piezas de Repuesto (continúa)













LISTA DE PIEZAS

El número de modelo se encuentra en una placa adherida al tanque de aire. Siempre mencione el número del modelo en toda correspondencia relacionada con el compresor de aire portátil o al hacer pedidos de piezas de repuesto.

Número referencia	Número pieza	Descripción	Cantidad
A	9038405	Cubierta de plástico	1
A1	9038407	Gancho plástico para cable	2
A2	9142572	Tornillo parker 4,2x25	2
A3	9104139	Tornillo 6x12	6
A4	9142772	Tornillo parker 4,2x16	2
A5	9004049	Arandela 4,3x12x1	2
B	9417061	Bomba 0L227 V120	1
B1	9054016	Filtro de aire	1
B2	9050601	Codo	1
B3	9043503	Tubo de descarga	1
B4	9417193	Tornillo 6x25	4
B5	9417072	Arandela 16x6,5x2	4
B6	9122451	Tuerca de cerradura M6	6
C	9413457021	Receptor de aire	1
C1	9048101	Válvula de regulación	1
C2	9047086	Acoplador rápido	2
C3	9047062	Válvula de drenaje	2
C4	9051185	Regulador de aire	1
C5	9049115	Válvula de seguridad	1
C6	9063217	Presóstato	1
C7	9414765	Interruptor de alimentación	1
C8	9065675	Cable 18AWG (negro)	1
C9	9415129	Cable 18AWG (negro)	1
C10	9065676	Cable 18AWG (blanco)	1
C11	9064821	Cerradura del cordón	1
C12	9142591	Tornillo parker 3.9x13	2
C13	9038787	Panel de control (interruptor)	1
C14	9052155	Manómetro 2"	1
C15	9052111	Manómetro 1,5"	1
C16	9412192	Arandela M5	1
C17	9114082	Tornillo 5x12	1
D	9038786	Panel de control plástico (manómetro)	1
D1	9416604	Tornillo 5x16	2
D2	9131678	Arandela 5,3x12x1,5	2
E	9083476	Manilla	1
E1	9038799	Manilla de goma	1
E2	9038367	Casquillo	4
E3	9416102	Estribo para manilla	2
E4	9416105	Botón de parada para manilla	2
F	9042030	Rueda	2
F1	9011049	Perno rueda	2
F2	9416592	Soporte para rueda	2
F3	9038401	Pie de goma	2
F4	9107288	Tornillo 8x15	2
F5	9131540	Arandela 8,5x24x2	2
G	9065680	Cable con enchufe	1

Símbolos

Es posible que se empleen en esta herramienta algunos de los siguientes símbolos. Le suplicamos estudiarlos y aprender su significado. Una correcta interpretación de estos símbolos le permitirá utilizar mejor y de manera más segura la herramienta.

Símbolo	Nombre	Denominación/Explicación
V	Volts	Voltaje
A	Amperes	Corriente
Hz	Hertz	Frecuencia (ciclos por segundo)
~	Corriente alterna	Tipo de corriente
	Fabricación Clase II	Fabricación con doble aislamiento
	Alerta de condiciones húmedas	No exponga la unidad a la lluvia ni la use en lugares húmedos.
	Lea el manual del operador	Para reducir el riesgo de lesiones, el usuario debe leer y comprender el manual del operador antes de usar este producto.
	Protección ocular	Cuando utilice este producto, póngase siempre gafas de seguridad, anteojos protectores con protección lateral, o una careta protectora completa.
	Alerta de seguridad	Precauciones para su seguridad.
	Riesgo de estallido	No ajuste el regulador para producir una presión de salida superior a la presión máxima marcada en el aditamento. No use una presión superior a 1069 kPa (155 PSI).
	Riesgo de estallido o explosión	El área de rociado debe estar bien ventilada. No fume mientras esté rociando con pistola, ni rocíe donde haya presentes chispas o flamas. Mantenga los compresores tan lejos del área de pintura y de vapores explosivos como sea posible, por lo menos a 4,6 m (15 pies).
	Riesgo de descarga eléctrica	Voltaje peligroso: Desconecte del suministro de corriente la unidad antes de proporcionarle servicio. El compresor debe conectarse a tierra.
	Superficie caliente	Para reducir el riesgo de lesiones corporales o daños materiales evite tocar toda superficie caliente.
	Protección auditiva	Siempre use protectores auditivos cuando use esta herramienta. Si no lo hace podría sufrir pérdida de la audición.
	Riesgo de respiración	El aire obtenido directamente del compresor nunca debe utilizarse para consumo humano.
	Drene el tanque	Drene el tanque diariamente para evitar que se oxide y el riesgo de heridas debido a un tanque dañado. Riesgo de estallido. Inclinar el tanque para descargar.

Glosario

Filtro de aire

Es un elemento poroso contenido dentro de un alojamiento de metal o plástico unido al cilindro de la culata del cilindro del compresor, el cual sirve para eliminar las impurezas del aire de entrada del compresor.

Tanque de aire

Es un componente cilíndrico que contiene el aire comprimido.

Válvula de retención

Es un dispositivo cuya función es impedir que el aire comprimido se regrese del tanque de aire a la bomba del compresor.

Presión de activación

Es la presión baja a la cual arranca automáticamente el motor. La presión de activación de este compresor es 125 PSI \pm 5 PSI.

Presión de interrupción

Es la presión alta a la cual se apaga automáticamente el motor. La presión de interrupción de este compresor es 155 PSI \pm 5 PSI.

Motor eléctrico

Es el dispositivo encargado de suministrar la fuerza rotatoria necesaria para accionar la bomba del compresor.

Interruptor de encendido manual

Es el control empleado para encender y apagar el compresor. El interruptor de presión no enciende y controla automáticamente el compresor a menos que el interruptor de encendido manual esté en la posición de encendido (I).

NPT

NPT es un estándar norteamericano para roscas cónicas (NPT) o rectas (NPS) utilizadas para unir tubos y accesorios. Debe utilizarse una cinta selladora de roscas para tener un sello a prueba de fugas en las conexiones roscadas de tubos.

Perilla de regulación de presión

Sirve para regular la presión de la salida de aire dirigida a la herramienta. Es posible aumentar o disminuir la presión presente en la salida ajustando esta perilla de control.

Interruptor de presión

Sirve para controlar los ciclos de encendido y apagado del compresor. Apaga el compresor cuando se alcanza la presión de

interrupción del tanque y arranca el compresor cuando la presión del aire desciende abajo de la presión de interrupción.

PSI (Libras Por Pulgada Cuadrada)

Son las unidades de medida de la presión ejercida por la fuerza del aire. La presión real en PSI es medida por el manómetro del compresor.

Bomba

Es el dispositivo que produce el aire comprimido mediante un pistón de vaivén contenido dentro del cilindro.

Manómetro regulador

Muestra la presión actual en el conducto. La presión del conducto se ajusta girando la perilla de regulación de presión.

Válvula de seguridad

Su función es impedir que la presión del aire ascienda más allá de un límite predeterminado.

PCEPM (Pies Cúbicos Estándar Por Minuto)

La unidad de medida de suministro de aire.

L/min (Litros Por Minuto)

La unidad de medida de suministro de aire.

Manómetro del tanque

Sirve para indicar la presión interna del tanque.

Interruptor de sobrecarga térmica

Sirve para apagar automáticamente el compresor si la temperatura del motor eléctrico se excede de un límite predeterminado.



¿Preguntas, inconvenientes, piezas faltantes? Antes de devolver el aparato a la tienda, contacte con el Servicio de Atención al Cliente de Husky de 8 a 16, hora del Este, de Lunes a Viernes

1-888-43-HUSKY

HUSKYTOOLS.COM

Guarde este manual para futuras consultas.

9039869/A