

ATMOR

Hot Water **on Demand**

Installation and Operation Guide

Enjoy Electric Tankless Water Heater Full Shower System **6kW/240V**

Instant water heater provides endless supply of hot water
while significantly conserving energy and water

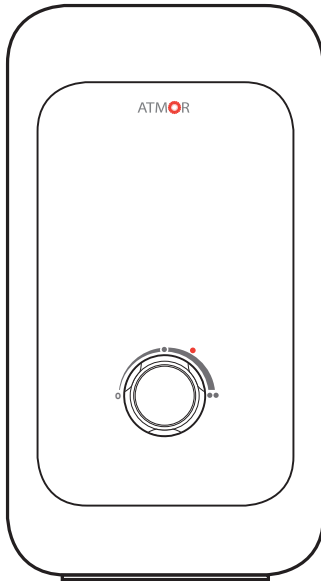

www.atmorusa.com

Table of Contents

	Page
Safety Guidelines	3
Technical Information.....	4
Plumbing.....	5
Mounting.....	6
Installation Procedure.....	7-8
Wiring	9
Starting the System	10
Operation Guide	11-12
Care and Maintenance	13
Troubleshooting.....	14

Important Safety Guidelines

1. Safety Guidelines

Read this manual thoroughly before attempting to install the instant water heater.

Failure to follow the safety instructions in this manual may cause damage to the unit, and could also result in property damage, personal injury, or loss of life.

Failure to comply with the safety, installation or operating instructions voids the product warranty.

The product manufacturer and the product distributor will not be liable for any damages or injury because of failure to comply with the installation and operating instructions specified in this manual or because of improper use.

Never attempt to install, disassemble, inspect or repair, disassemble or service the water heater without first shutting off all power to the unit by means of the circuit breaker on the main electrical panel.

The water heater must be installed by a licensed electrician and in compliance with all national, state, provincial and local electrical and building regulations.

Always contact your local authorized distributor for service.

2. Safety – Important Notes.

- For power supply connection use 10 AWG or larger wires suitable for at least 194°F (90°C).
- The heater must be installed by a professional technician and according to the installation instructions.
- The heater must be grounded.
- The heater must be connected to a dedicated circuit breaker on the main electrical panel.
- The plumbing installation must be completed before the electrical installation.
- The plumbing installation requires metal pipes or reinforced hoses that can withstand pressure up to 101 psi (7 bar).
- To ensure proper operation, the water supply flow rate must be at least 4.35 psi (0.3 bar).
- Do not install the heater where it may be subjected to direct sunlight, rain, splashing water, or freezing temperatures.
- This unit is intended for heating water only. Do not attempt to use the unit for heating any other kind of liquid.

Before connecting the product to a public power network, consult your local power supply authority to ensure the power network meets the stated requirements.

SAVE THESE INSTRUCTIONS

Technical Information

Electrical Specifications

	Enjoy 6 kW
Heating elements	1
Watts	6,000
Kilowatts	6 kW
Voltage	240 V
Circuit breaker amperage	1 x 30 A
Cable size (minimum)	3 x 10 AWG

Plumbing Specifications

Minimum water flow to activate unit	0.47 gpm
Working pressure	4.35 psi - 101 psi
Tested pressure	203 psi
Water connections	1/2" NPT

Physical Dimensions

Height	Width	Depth	Weight
15 inch (381 mm)	8½ inch (215 mm)	2¼ inch (55 mm)	4 lb 3 oz (1.8 kg)

Parts and Accessories

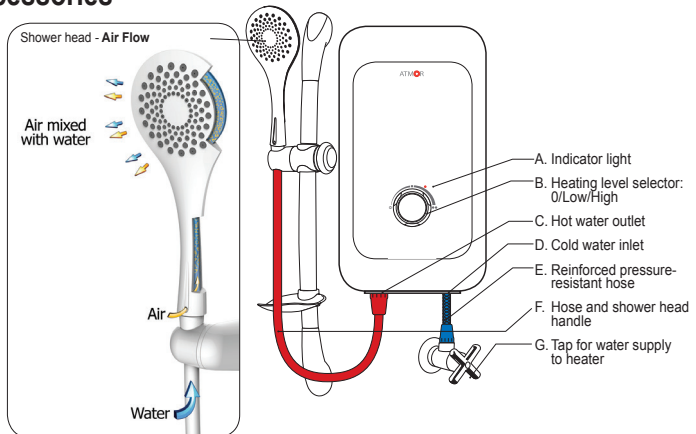

Plumbing

01

The plumbing installation must be completed before the electrical installation.

02

The top of the heater should be at least 5 ft (1.5m) above the floor.

03

The shower head should be attached to the slider rail at a comfortable height for users.

04

Residential plumbing systems with unstable pressure or pressure above 72.5 psi (5 bar) require the application of a pressure stabilizer valve, set to 58–72.5 psi (4–5 bar).

05

The plumbing installation requires pipes or reinforced flexible hoses that can withstand pressure to 101 psi (7 bar) rated for high temperature applications.

06

Before proceeding to the electrical installation, run water through the unit for several minutes to flush out any air bubbles from the water line. While water is running, inspect all fittings and connections for leaks.

Mounting

01 The mounting surface must be solid and secure.

02 The unit must be installed in an upright position with the water inlet and outlet at the bottom.

03 The heater has two mounting options (Page 8, Figures 4 and 5) – either attach the backplate of the heater to the wall, or use a slide wall-mount bracket. Using the backplate or the bracket as a template, mark the mounting points on the wall.

04 Drill holes, and insert screw anchors that are suitable for screws at least 1 inch in length.

Assembly Instructions

01

Make sure power to the unit is shut off by means of the dedicated circuit breakers on the main electrical panel.

02

Remove the appliance covers (Figure 2).

03

Insert the power cable into the heater (Figure 3). Do not connect to the terminal block.

04

Make sure the unit is level. Mount on the wall, and secure using 1 inch screws.

05

Connect the water hose to the entry point of the heater, and connect the supplied accessories to the water outlet.

06

Connect the power cable to the terminal block within the unit. (Figure 7)
Caution: The heater must be grounded.
Make sure all wire connections are secure.

Do not obstruct the water outlet. Use only accessories supplied with the heater (Figure 6).

07

Secure the power cable with the designated clamp (Figure 7).

08

Replace the front cover onto the unit and reattach it with 2 screws (Figure 2).

09

Restore power to the unit by means of the dedicated circuit breakers on the main electrical panel.

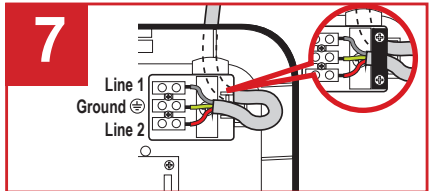
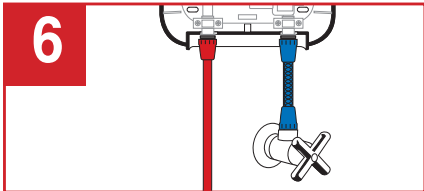
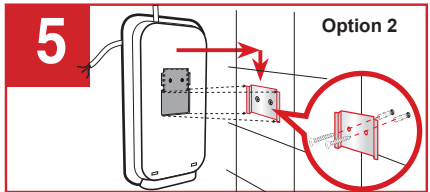
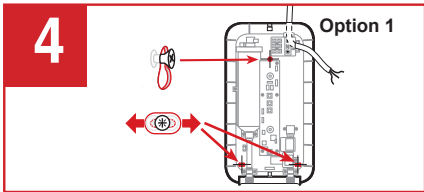
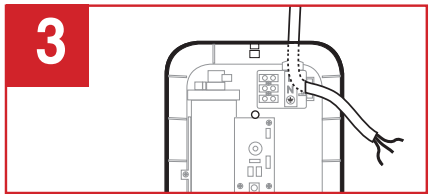
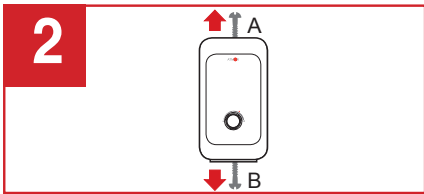
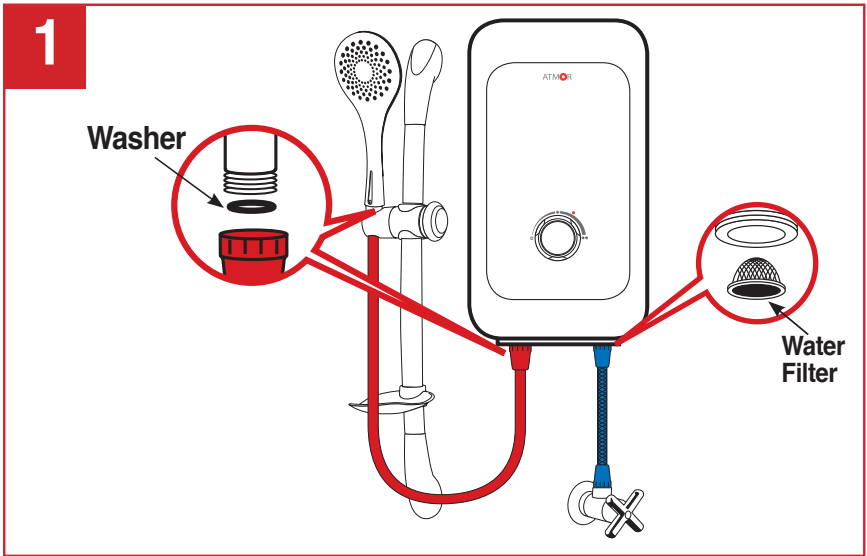

Electrical Diagram

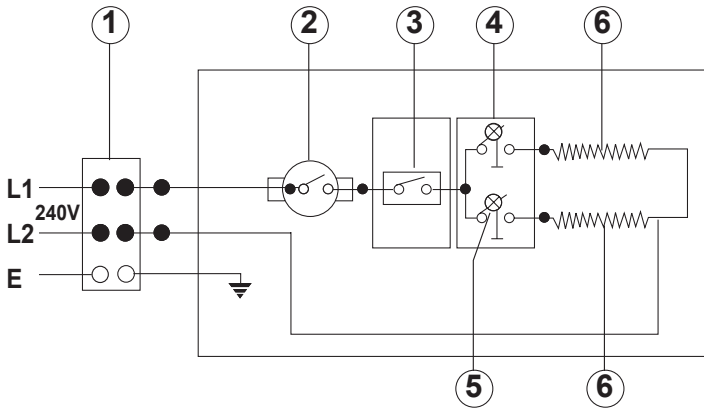

1. Terminal block
2. Thermostat
3. Microswitches
4. Rotary switch
 - Setting 0: Off
 - Setting 1: Low 2.2 kW
 - Setting 2: High 3.8 kW
5. Indicator light
6. Heating elements

Starting the System for the First Time

01

Select the desired heating level (B):
Setting 0: Off
Setting 1: Low
Setting 2: High

02

Open the water tap (G) to a **gentle flow**. Slowly increase the flow until the appliance lamp/s light up. Wait 15 to 20 seconds for hot water to flow out. Then adjust the water temperature by increasing/decreasing the flow.

03

Select the desired heating level (B).

04

When finished using the appliance, turn the selector to the 0 setting and close the tap (G).

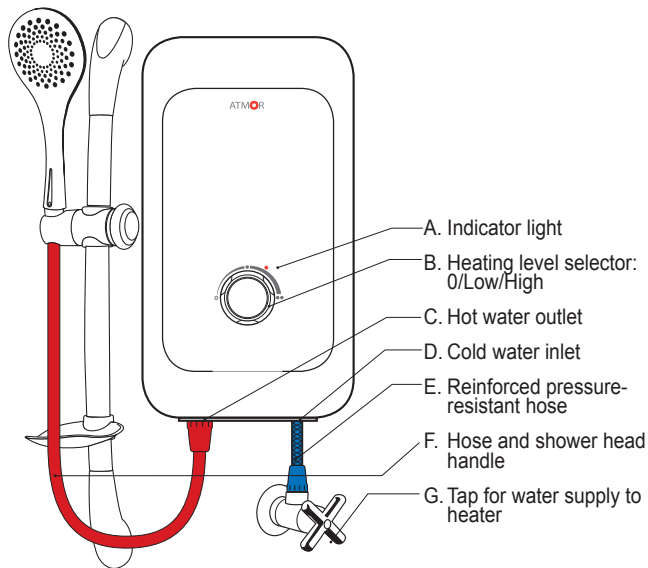

Operation Guide

Operating Instructions for the Home Owner

This electric water heater is designed to supply hot water. Unlike a conventional tank storage water heater, this unit is a tankless water heater that does not store hot water. However, once you begin using the system, you will find it operates much like a conventional tank system.

Tankless systems deliver hot water instantaneously on demand. Since a tankless system does not waste energy continually heating water that is idly sitting and losing heat in a storage tank, it provides greater energy efficiency than a conventional system.

With your new system, as soon as you turn on a hot water faucet, the demand for hot water is detected, and high power heating elements are activated.

It is important to remember that all tankless water heaters are subject to a maximum flow rate. If this flow rate is exceeded, the heater will not be capable of fully heating water.

Also keep in mind that conventional tank heaters are set to high temperatures to prevent running out of hot water quickly, and thus a large amount of cold water needs to be mixed in to reach a comfortable level for washing and showering. Since this unit heats water on demand, it is designed to heat to a lower temperature. This means you only need to mix in a small amount of cold water, or none at all.

Your hot water supply may also be affected by the incoming water temperature. During winter, if incoming water temperature is very cold, you might not be able to run multiple hot water outlets at the same time. However, you can run showers back-to-back without having to wait for water to heat.

Operation Guide

Freezing Temperatures

If the ambient temperature falls below 32°F (0°C), protect the heater from potential damage. Shut off power to the unit by means of the dedicated circuit breaker on the main electrical panel. Open a faucet slightly to cause water to flow continuously through the device at a very low rate, without heating. Restore power to the unit when temperature conditions allow.

If the water inside the heater freezes, it can cause damage that is not covered by warranty. If you suspect water has frozen within the unit, do not turn it on until you are certain the frozen water has melted and there are no leaks in the unit. It is recommended to contact a qualified electrician or the manufacturer for service in this situation.

Leak Detected

If you detect a water leak from the water heater: Turn off the water supply at the shutoff valve on the unit's incoming water supply line, shut off power to the heater, and contact your local authorized distributor for service.

Care and Maintenance

Periodic inspections and tests are recommended for the unit once every 6-12 months, depending on the hardness in your water.

Remember that water heated to higher temperatures produces scale buildup much faster than at lower temperatures.

Check and clean the filter every 6 months, or more often, depending on the hardness of your water.

Check and replace the washers if cracked or worn.

Electrical connections should be tested once a year by a qualified technician.

Plumbing connections on the water heater should be inspected at least once a year for any signs of damage or failure. If the water supply has a high level of mineralization (hard water), the water heater should be inspected and descaled more frequently.

As a result of maintenance or a water stoppage, air may be introduced into the plumbing system. Under such circumstances, follow the steps below to ensure the unit can safely resume operation.

Care and Maintenance

Stopping and restarting the system due to servicing, water stoppage, or other interruptions of operation

01

Set the power selector switch to the OFF position.

02

Shut off all power to the unit at the circuit breaker on the main electrical panel.

03

Perform the maintenance or servicing tasks.

- Washer replacement
- Clean the filter

04

Open the water tap and allow water to run through the unit for several minutes to purge any air from the heater and water lines.

This step must be performed before turning on power to the heater. Failure to perform this step may cause permanent damage to the heating elements.

05

Reconnect power to the unit at the circuit breaker on the main electrical panel.

Troubleshooting

Before calling for service, check the troubleshooting list of common issues.

If you are unable to resolve a problem, contact customer service.

Problem	Possible Cause	Solution
Unit is not heating water.	Incorrect plumbing installation.	Make sure the incoming cold water pipe is connected to the inlet on the right, and the hot water pipe is connected to the outlet on the left.
No hot water.	Power outage or faulty wiring.	Check the power supply. Check the circuit breaker. Make sure the unit has the correct amperage. If problem persists, contact a qualified electrician or the manufacturer.
Water is not hot enough.	The water flow rate exceeds the heating capacity of the heater. Temperature setting is too low. Water pressure is too low.	Reduce the water flow rate by partially closing the tap. Switch to the higher temperature setting. Have a professional check the water pressure.
Water is too hot.	The water flow rate through the heater is too slow. Temperature setting is too high.	Increase the water flow rate by opening the tap. Switch to the lower temperature setting.
Water runs very hot, then becomes cold.	The water flow rate is too high.	Reduce the water flow rate by partially closing the tap.
Water stops flowing.	Blockage in water pipes or hoses. No water supply. Filter is clogged.	Make sure the main water line valve is fully open and there are no obstructions in the water supply line. Check and clean the filter.

**If you have an issue and need further assistance,
please call: 1-888-783-6082**

LIMITED WARRANTY

The terms of this warranty is solely subject to the original owner and is at no time transferable. A transfer of ownership will result in an immediate termination of this warranty. This warranty is valid only if product is purchased from an authorized reseller.

Atmor warrants to the original owner that our instant water heaters will be free from defect in workmanship and material for a period of TWO YEARS from the date of purchase, and free from leakage for a period of SEVEN YEARS from the date of purchase. Should any part(s) prove to be defective during this period, Atmor will be responsible for replacement of the defective part(s) only. Atmor is not responsible for labor charges or any incidental or consequential expenses. Atmor's liability is limited to the cost of the product or \$1,000.00, whichever is less. Atmor is not an insurer and the original owner should purchase insurance to cover damage to property or belongings. The original owner agrees to waive their right to jury trial or to participate in a class action. In addition, the original owner agrees to waive subordination to the extent a loss is covered by insurance, so that their insurance company cannot proceed with action against Atmor for recovery of any claims. Furthermore, all claims must be arbitrated in the state of New Jersey.

Should the owner wish to return the water heater for repair, the owner must first secure a written authorization from Atmor. The owner shall be required to show proof of purchase date and to pay all transportation costs to return the defective part(s) or water heater for repair or replacement. Warranty is void if: (a) water heater has been installed or used improperly; (b) design has been altered in any way; (c) water heater has been installed and/or serviced by someone other than a licensed electrician; or (d) if the water heater has been installed or used in contradiction to installation instructions, applicable laws and/or ordinances.

A full and complete version of this warranty is available on the online, www.atmorusa.com, or upon request from an Atmor representative.

Distributed by:

PARAGON GROUP USA LLC

Englewood, NJ 07631

USA

Phone: 1-888-783-6082

Email: info@paragongroupusa.com

Web: www.atmorusa.com



Call us first and let our service team help!

DO NOT RETURN TO STORE

Have questions about your unit or need service?

Please call:
1-888-783-6082

or email:
info@paragongroupusa.com

Our staff is ready to provide you with assistance.

Monday – Friday, 9AM - 5PM EST

ATMOR

Agua caliente a petición

Guía de instalación y manejo

Disfrute

Calentador de agua eléctrico sin tanque Sistema de ducha completo

6kW/240V

El calentador de agua instantáneo proporciona suministro ilimitado de agua caliente al mismo tiempo que ahorra energía y agua de manera considerable

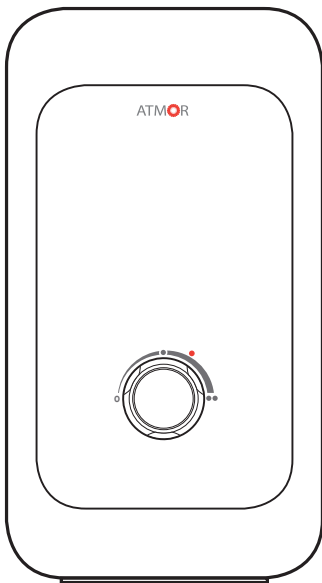

www.atmorusa.com

Índice

	Página
Pautas de seguridad.....	3
Información técnica	4
Tubería de agua	5
Montaje.....	6
Procedimiento de instalación.....	7-8
Conexión de cables	9
Puesta en funcionamiento del sistema.....	10
Guía de manejo	11-12
Cuidado y mantenimiento	13
Solución de problemas	14

Pautas de seguridad importantes

1. Pautas de seguridad

Lea detalladamente este manual antes de intentar instalar el calentador de agua instantáneo.

El hecho de no seguir las instrucciones de seguridad de este manual podría causar daño a la unidad, y también podría resultar daño a la propiedad, lesiones personales o pérdida de vidas.

El hecho de no seguir las instrucciones de seguridad, instalación o manejo anula la garantía del producto.

El fabricante del producto y el distribuidor del producto no serán responsables de ningún daño o lesión debido al hecho de no seguir las instrucciones de instalación y manejo especificadas en este manual o debido a un uso inapropiado.

Nunca intente instalar, desensamblar, inspeccionar o reparar, desensamblar o suministrar servicio de mantenimiento al calentador de agua sin primero apagar toda la energía eléctrica hacia la unidad por medio del interruptor automático en el panel eléctrico principal.

El calentador de agua debe ser instalado por un electricista con licencia y de acuerdo con todos los reglamentos de electricidad y construcción nacionales, estatales, provinciales y locales.

Siempre comuníquese con su distribuidor autorizado local para obtener servicio.

2. Seguridad – Notas importantes.

- Para la conexión del suministro de energía eléctrica, utilice alambres de 10 AWG o de mayor calibre apropiados para 90°C (194°F) como mínimo.
- El calentador debe ser instalado por un técnico profesional y de acuerdo con las instrucciones de instalación.
- El calentador se debe conectar a tierra.
- El calentador se debe conectar a un interruptor automático dedicado en el panel eléctrico principal.
- La instalación de la tubería de agua se debe realizar antes de la instalación eléctrica.
- La instalación de la tubería de agua requiere tubos metálicos o mangueras reforzadas que puedan soportar presión de hasta 101 psi (7 bars).
- Para garantizar un funcionamiento apropiado, el caudal de suministro de agua debe estar a 4.35 psi (0.3 bars) como mínimo.
- No instale el calentador donde este pudiera exponerse a la luz directa del sol, lluvia, salpicaduras de agua o temperaturas de congelación.
- Esta unidad está diseñada para calentar agua únicamente. No intente utilizar la unidad para calentar cualquier otro tipo de líquido.

Antes de conectar el producto a una red pública de energía eléctrica, consulte a su autoridad local de suministro de energía eléctrica para asegurarse que la red eléctrica cumple con los requisitos indicados.

GUARDE ESTAS INSTRUCCIONES

Información técnica

Especificaciones eléctricas

	Disfrute 6 kW
Elementos de calentamiento	1
Watts	6.000
Kilowatts	6 kW
Voltaje	240 V
Amperaje del interruptor automático	1 x 30 A
Tamaño de cable (mínimo)	3 x 10 AWG

Especificaciones de la tubería de agua

Flujo de agua mínimo para activar la unidad	0.47 gpm
Presión de trabajo	4.35 psi - 101 psi
Presión probada	203 psi
Conexiones de agua	1/2" NPT

Dimensiones físicas

Altura	Ancho	Profundidad	Peso
15 pulg. (381 mm)	8½ pulg. (215 mm)	2¼ pulg. (55 mm)	4 lb 3 oz (1.8 kg)

Piezas y accesorios

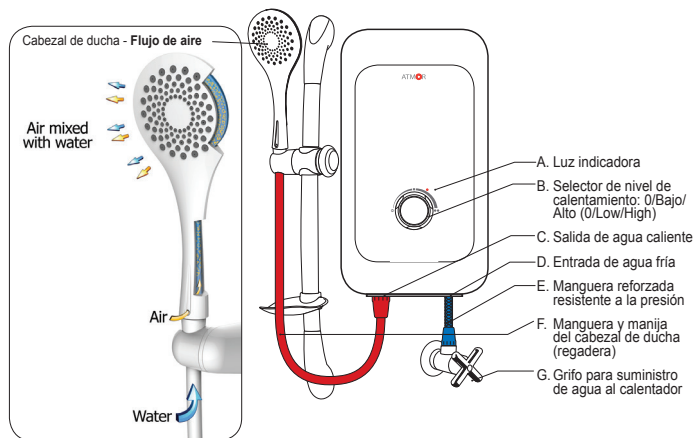

Tubería de agua

01

La instalación de la tubería de agua se debe realizar antes de la instalación eléctrica.

02

La parte superior del calentador debe estar a 1.5 m (5 pies) como mínimo sobre el piso.

03

El cabezal de ducha se debe sujetar al riel deslizante a una altura cómoda para los usuarios.

04

Los sistemas de tubería de agua residenciales con presión inestable o presión superior a 72.5 psi (5 bars) requieren la aplicación de una válvula estabilizadora de presión, ajustada en 58–72.5 psi (4–5 bar).

05

La instalación de la tubería de agua requiere tubos o mangueras flexibles reforzadas que puedan soportar una presión de hasta 101 psi (7 bars) con capacidad para aplicaciones de alta temperatura.

06

Antes de proceder a la instalación eléctrica, haga fluir agua a través de la unidad durante varios minutos para hacer salir cualquier burbuja de aire de la tubería de agua. Mientras el agua está fluyendo, inspeccione todos los acoples y conexiones en busca de fugas.

Montaje

01

La superficie de montaje debe ser sólida y firme.

02

La unidad se debe instalar en posición vertical con la entrada de agua y la salida de agua en la parte inferior.

03

El calentador tiene dos opciones de montaje (página 8, figuras 4 y 5) – coloque la placa posterior del calentador en la pared, o utilice un soporte deslizante de montaje en pared. Utilizando la placa posterior o el soporte como plantilla, marque los puntos de montaje en la pared.

04

Taladre los orificios, e inserte anclajes para tornillo que sean apropiados para tornillos de 2.5 cm (1 pulg.) de longitud como mínimo.

Instrucciones de ensamblaje

01

Asegúrese de apagar la energía eléctrica hacia la unidad mediante los interruptores automáticos dedicados en el panel eléctrico principal.

02

Remueva las cubiertas del aparato (Figura 2).

03

Inserte el cable de energía eléctrica dentro del calentador (Figura 3). No conecte al bloque de terminales.

04

Verifique que la unidad esté nivelada. Monte en la pared y asegure con tornillos de 2.5 cm (1 pulg.).

05

Conecte la manguera de agua al punto de entrada del calentador, y conecte los accesorios suministrados a la salida de agua.

No obstruya la salida de agua. Sólo utilice los accesorios suministrados con el calentador (Figura 6).

06

Conecte el cable de energía eléctrica al bloque de terminales ubicado dentro de la unidad. (Figura 7)

Precaución: El calentador se debe conectar a tierra.

Verifique que todas las conexiones de alambre estén seguras.

07

Asegure el cable de energía eléctrica con la abrazadera designada (Figura 7).

08

Vuelva a colocar la cubierta delantera en la unidad y fijela nuevamente con 2 tornillos (Figura 2).

09

Restaura la energía eléctrica hacia la unidad mediante los interruptores automáticos dedicados en el panel eléctrico principal.



Diagrama eléctrico



1. Bloque de terminales
2. Termostato
3. Micro-interruptores
4. Interruptor giratorio
 - Posición 0: Apagado (Off)
 - Posición 1: Baja 2.2 kW
 - Posición 2: Baja 3.8 kW
5. Luz indicadora
6. Elementos de calentamiento

Puesta en funcionamiento del sistema por primera vez

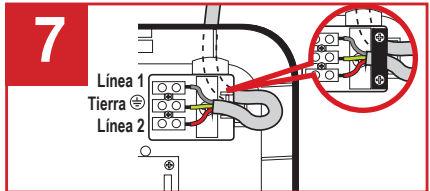
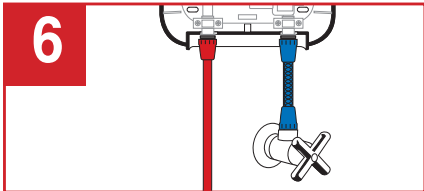
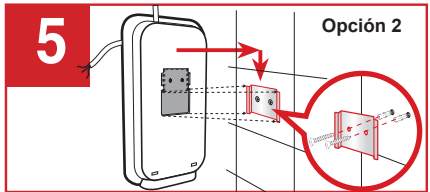
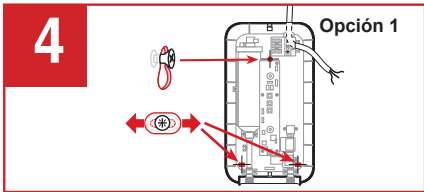
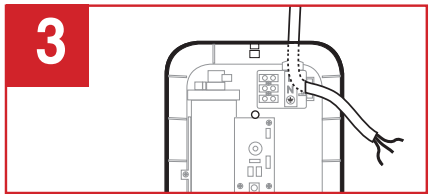
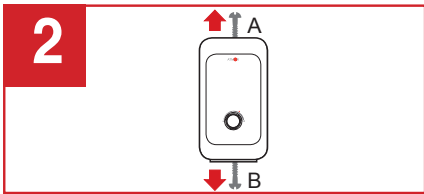
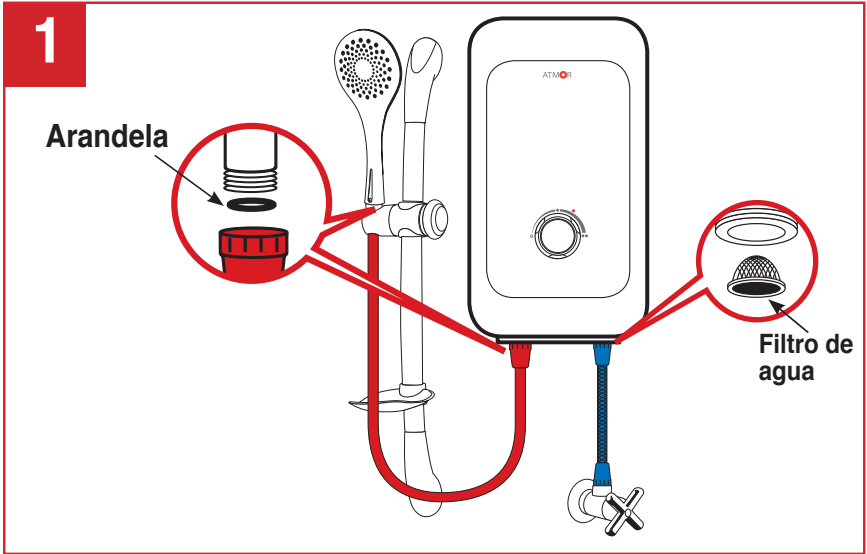
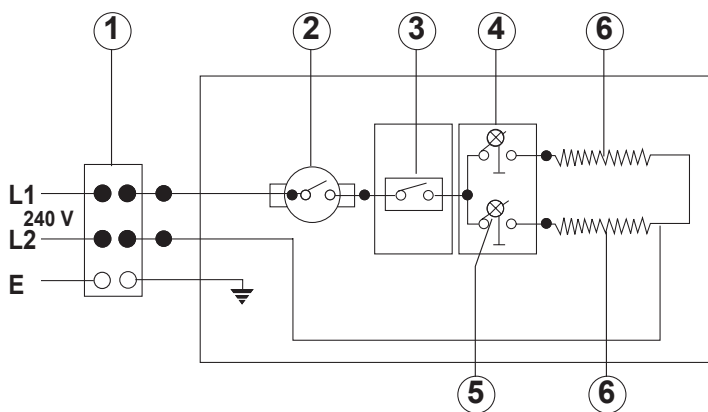
01

Seleccione el nivel de calentamiento deseado (B):
Posición 0: Apagado (Off)
Posición 1: Baja
Posición 2: Alta

03

Seleccione el nivel de calentamiento deseado (B).

04

Cuando termine de utilizar el aparato, gire el selector a la posición 0 y cierre el grifo (G).

02

Abra el grifo de agua (G) para un **flujo suave**. Aumente lentamente el flujo hasta que se encienda el(los) foco(s) del aparato. Espere 15 a 20 segundos para que salga agua caliente. Luego, ajuste la temperatura de agua aumentando / disminuyendo el flujo.

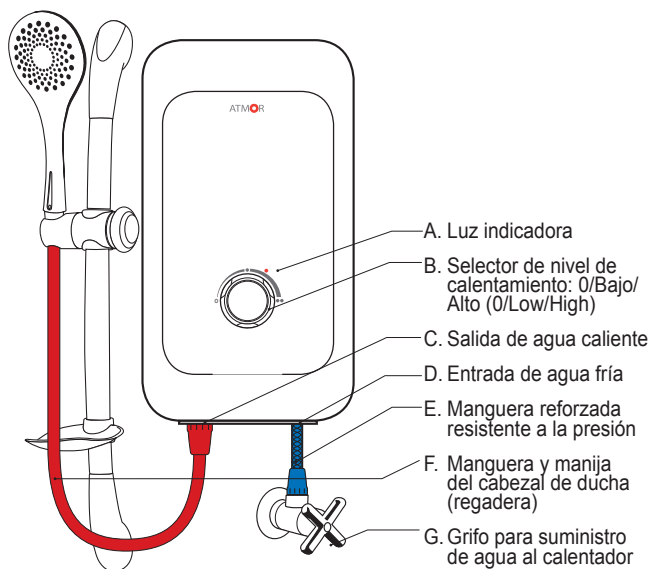

Guía de manejo

Instrucciones de uso para el propietario

El calentador de agua eléctrico está diseñado para suministrar agua caliente. A diferencia de un calentador de agua convencional de almacenamiento en tanque, esta unidad es un calentador de agua sin tanque que no almacena agua caliente. Sin embargo, una vez que usted comience a utilizar el sistema, usted se dará cuenta que éste funciona de manera muy similar a un sistema de tanque convencional.

Los sistemas sin tanque suministran agua caliente de manera instantánea según necesidad. Ya que un sistema sin tanque no desperdicia energía calentando continuamente agua que está almacenada ociosamente y perdiendo calor en un tanque de almacenamiento, este sistema proporciona mayor eficiencia energética que un sistema convencional.

Con su nuevo sistema, tan pronto como usted abre el grifo de agua caliente, se detecta la necesidad de agua caliente y se activan los elementos calentadores de alta potencia.

Es importante recordar que todos los calentadores de agua sin tanque están sujetos a un caudal máximo. Si se excede este caudal, el calentador no podrá calentar completamente el agua.

También tenga en cuenta que los calentadores de tanque convencionales se ajustan a temperaturas altas para evitar que se les agote rápidamente el agua caliente, y por lo tanto se debe mezclar una gran cantidad de agua fría, para que el agua llegue a una temperatura cómoda para bañarse y ducharse. Dado que esta unidad calienta agua según petición, esta unidad está diseñada para calentar agua a una temperatura más baja. Esto significa que usted sólo debe mezclar una pequeña cantidad de agua fría, o nada en absoluto.

Su suministro de agua caliente también se podría afectar por la temperatura del agua entrante. Durante el invierno, si la temperatura del agua entrante es muy fría, es posible que usted no pueda abrir múltiples salidas de agua caliente al mismo tiempo. Sin embargo, usted puede abrir duchas (regaderas) de manera consecutiva sin tener que esperar que el agua se caliente.

Guía de manejo

Temperaturas de congelación

Si la temperatura ambiente cae por debajo de 0°C (32°F), proteja el calentador contra posible daño. Apague la energía eléctrica hacia la unidad mediante el interruptor automático dedicado en el panel eléctrico principal. Abra levemente un grifo para que el agua fluya continuamente a través del dispositivo a una velocidad muy baja, sin calentamiento. Restablezca la energía eléctrica hacia la unidad cuando las condiciones de temperatura lo permitan.

Si el agua dentro del calentador se congela, esto puede causar daños que no están cubiertos por la garantía. Si usted sospecha que el agua se ha congelado dentro de la unidad, no la encienda hasta que esté seguro que el agua congelada se ha derretido y que no hay fugas en la unidad. Se recomienda comunicarse con un electricista calificado o con el fabricante para suministrar servicio en esta situación.

Fuga detectada

Si usted detecta una fuga de agua del calentador de agua: Cierre el suministro de agua utilizando la válvula de cierre del tubo de suministro de agua entrante de la unidad, apague el calentador, y comuníquese con su distribuidor local autorizado para solicitar servicio.

Cuidado y mantenimiento

Se recomiendan inspecciones y pruebas periódicas para la unidad una vez cada 6 a 12 meses, dependiendo de la alcalinidad de su agua.

Recuerde que el agua calentada a temperaturas más altas produce la acumulación de incrustaciones mucho más rápido que a temperaturas más bajas.

Revise y limpie el filtro cada 6 meses, o más frecuentemente, dependiendo de la alcalinidad de su agua.

Revise y reemplace las arandelas si están agrietadas o desgastadas.

Las conexiones eléctricas deben ser probadas una vez al año por un técnico calificado.

Las conexiones de tubería de agua del calentador de agua se deben inspeccionar una vez al año como mínimo en busca de indicios de daño o falla. Si el suministro de agua tiene un nivel de mineralización alto (agua con alta concentración de minerales), el calentador de agua se debe inspeccionar y remover las incrustaciones (escamas) con mayor frecuencia.

Como resultado de actividades de mantenimiento o de una suspensión del suministro de agua, podría ingresar aire al sistema de tubería de agua. En dichas circunstancias, siga los siguientes pasos para garantizar que la unidad pueda reanudar la operación de manera segura.

Cuidado y mantenimiento

Parada y reactivación del sistema después de servicio de mantenimiento, suspensión del agua, u otras interrupciones del funcionamiento

01

Coloque el interruptor selector de energía en la posición OFF (Apagado).

02

Apague toda la energía eléctrica hacia la unidad mediante el interruptor automático en el panel eléctrico principal.

03

Realice las tareas de mantenimiento o servicio.

- Reemplazo de arandela
- Limpie el filtro

04

Abra el grifo de agua y deje fluir agua a través de la unidad durante varios minutos para hacer salir cualquier cantidad de aire fuera del calentador y la tubería de agua. Este paso se debe realizar antes de encender la energía eléctrica hacia el calentador.

El hecho de no realizar este paso podría causar daño permanente a los elementos de calentamiento.

05

Reconecte la energía eléctrica hacia la unidad mediante el interruptor automático en el panel eléctrico principal.

Solución de problemas

Antes de llamar para solicitar servicio técnico, consulte la lista de solución de problemas comunes. Si usted no puede resolver el problema, comuníquese con Servicio al Cliente.

Problema	Posible causa	Solución
La unidad no está calentando el agua.	Instalación incorrecta de la tubería de agua	Verifique que el tubo de agua fría entrante esté conectado a la conexión de entrada ubicada a la derecha, y que el tubo de agua caliente esté conectado a la conexión de salida a la izquierda.
No sale agua caliente.	Interrupción de la energía eléctrica o cableado defectuoso.	Revise la fuente de energía eléctrica. Revise el interruptor automático (breaker). Verifique que la unidad tiene el amperaje correcto. Si el problema persiste, comuníquese con un electricista calificado o con el fabricante.
El agua no está suficientemente caliente.	El caudal de agua excede la capacidad de calentamiento del calentador. El ajuste de la temperatura es demasiado bajo. La presión de agua es demasiado baja.	Reduzca el caudal de agua cerrando parcialmente el grifo. Cambie al ajuste de temperatura más alta. Solicite a un profesional que revise la presión del agua.
El agua está demasiado caliente.	La velocidad de flujo (caudal) del agua, a través del calentador, es demasiado lenta. El ajuste de la temperatura es demasiado alto.	Aumente el caudal de agua abriendo el grifo. Cambie al ajuste de temperatura más bajo.
El agua fluye muy caliente, y luego se enfría.	La velocidad de flujo (caudal) del agua es demasiado alta.	Reduzca el caudal de agua cerrando parcialmente el grifo.
El agua deja de fluir.	Obstrucción en los tubos o mangueras de agua. No hay suministro de agua. El filtro está obstruido.	Verifique que la válvula del tubo de agua principal está completamente abierta y que no hay obstrucciones en el tubo de suministro de agua. Revise y limpie el filtro.

**Si usted tiene un problema y necesita ayuda adicional,
por favor llame al: 1-888-783-6082**

GARANTÍA LIMITADA

Las condiciones de esta garantía sólo están sujetas al propietario original y no son transferibles en ningún momento. La transferencia de propiedad resultará en la terminación inmediata de esta garantía. Esta garantía es válida sólo si el producto se compra a un distribuidor autorizado.

Atmor garantiza al propietario original que nuestros calentadores de agua instantáneos estarán libres de defectos de manufactura y material durante un período de DOS AÑOS a partir de la fecha de compra, y libres de fugas durante un período de SIETE AÑOS a partir de la fecha de compra. En caso que alguna pieza(s) resulte estar defectuosa durante este período, Atmor sólo será responsable del reemplazo de la(s) pieza(s) defectuosa(s). Atmor no es responsable de los cobros de mano de obra o de cualquier gasto secundario o consiguiente. La responsabilidad de Atmor se limita al costo del producto o USD\$1.000, lo que sea menor. Atmor no es una empresa aseguradora y el propietario original debería comprar un seguro para cubrir los daños a la propiedad o las pertenencias. El propietario original acepta abandonar su derecho a proceso judicial ante jurado o a participar en una demanda judicial colectiva. Además, el propietario original acepta renunciar al sometimiento hasta el punto donde una pérdida está cubierta por un seguro, de modo que su empresa aseguradora no puede realizar un proceso judicial contra Atmor para la recuperación de cualquier reclamación. Además, todas las reclamaciones deben ser arbitradas en el estado de Nueva Jersey.

Si el propietario desea devolver el calentador de agua para reparación, el propietario primero debe obtener una autorización escrita de parte de Atmor. Se requerirá que el propietario muestre la fecha del comprobante de compra y que pague todos los gastos de transporte para devolver la(s) pieza(s) o el calentador de agua defectuosos para reparación o reemplazo. La garantía se anula si: (a) el calentador de agua ha sido instalado o utilizado inapropiadamente; (b) el diseño ha sido alterado de cualquier manera; (c) el calentador de agua ha sido instalado y/o recibido mantenimiento por alguien que no sea un electricista con licencia; o (d) si el calentador de agua ha sido instalado o utilizado en contradicción con las instrucciones de instalación, las leyes aplicables y/o decretos.

Una versión completa y completa de esta garantía está disponible por Internet, www.atmorusa.com, o a petición de un representante de Atmor.

Distribuido por:

PARAGON GROUP USA LLC

Englewood, NJ 07631

EE. UU.

Teléfono: 1-888-783-6082

Email: info@paragongroupusa.com

Web: www.atmorusa.com



¡Primero llámenos y permita que nuestro grupo de servicio le ayude!

NO DEVOLVER A LA TIENDA

¿Tiene preguntas acerca de su unidad o necesita servicio?

Por favor llame al:
1-888-783-6082

o envíe correo electrónico a:
info@paragongroupusa.com

Nuestro personal está listo para brindarle ayuda.
Lunes a viernes, 9AM a 5PM, Hora Estándar del Este