

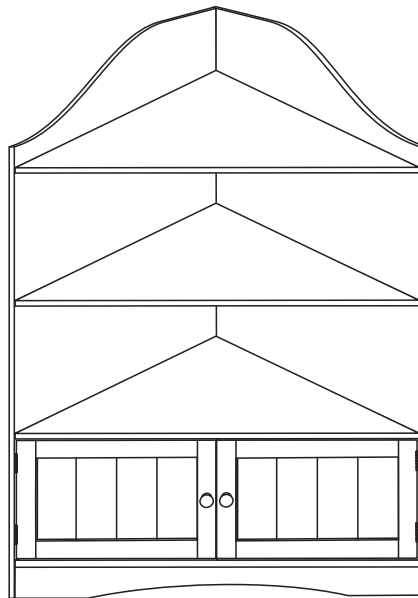

ASSEMBLY INSTRUCTIONS



RiverRidge® ASHLAND CORNER CABINET

ITEM# 06-080 WHITE

ITEM# 06-081 GRAY

ADULT ASSEMBLY REQUIRED

This product requires assembly by an adult because of the small parts. Care should be taken in unpacking and assembling this item to keep the small parts away from children.

WARNING

Young children can be seriously injured or killed, if furniture tips over.
Don't use this item for a TV stand.
Use angle-braces or anchors to secure furniture to the wall.

Send requests for missing or damaged parts replacements by email to :

customer.service@ssi-rr.com or call toll free 1-(844)-223-5201 or order parts on line at

www.riverridgehome.com

THIS CORNER CABINET WILL HOLD UP TO 25 POUNDS PER SHELF OR A TOTAL OF 100 POUNDS. DO NOT LOAD EACH SHELF WITH MORE THAN 25 POUNDS. LOADING WITH MORE THAN 25 POUNDS PER SHELF MAY CAUSE DAMAGE TO THE CORNER CABINET OR CAUSE SERIOUS INJURY OR DEATH.



WARNING







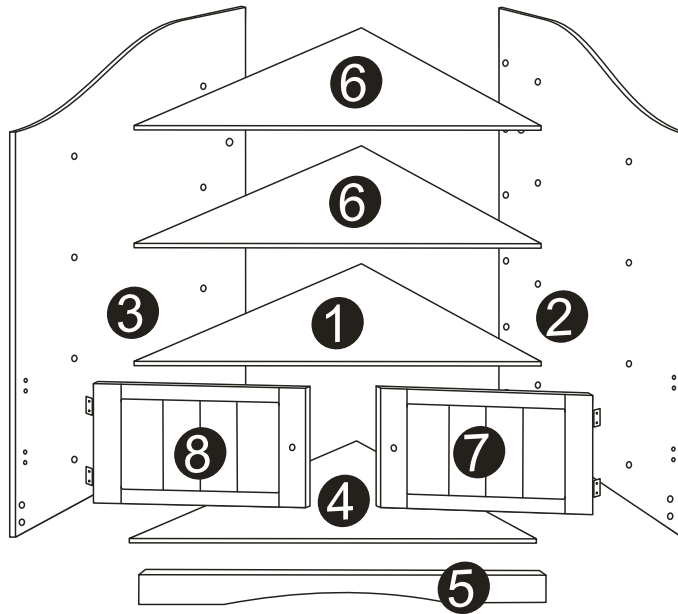



SERIOUS OR FATAL INJURIES CAN OCCUR FROM FURNITURE TIP-OVER. TO HELP PREVENT TIP-OVER:

- **Always use tip over restraints and/or wall anchors to secure furniture to the wall**
- **Place heaviest items in the lowest drawers/bins or shelves.**
- **Do not set TV's or other heavy objects on the top of this product.**
- **Never allow children to climb or hang on to the drawers/bins, doors or shelves of furniture**
- **Never open more than one drawer at a time or defeat or remove any drawer interlock system**

PARTS LIST



NO	QTY	DESCRIPTION
1	1PC	SHELF
2	1PC	RIGHT SIDE PANEL
3	1PC	LEFT SIDE PANEL
4	1PC	BOTTOM BOARD
5	1PC	BOTTOM DECORATIVE PANEL
6	2PCS	OPEN SHELF
7	1PC	RIGHT DOOR
8	1PC	LEFT DOOR

NO	PARTS	QTY	DESCRIPTION
A		15PCS	WOOD DOWEL
B		12PCS	SCREW 3.5x35mm
C		2PCS	SCREW 3x14mm
D		1PC	MAGNET
E		2PCS	WOOD SCREW 3x10mm
F		2PCS	MAGNET PLATE
G		2PCS	KNOB
H		2PCS	MACHINE SCREW 4x20mm
I		2PCS	SCREW 4x40mm
J		2PCS	PLASTIC ANCHOR
K		8PCS	WOOD SCREW 2.5x10mm

**TOOLS NEEDED FOR ASSEMBLY: FLAT & PHILLIPS SCREWDRIVER (NOT INCLUDED)
THE USE OF POWER SCREWDRIVER IS NOT RECOMMENDED**

STEP 1

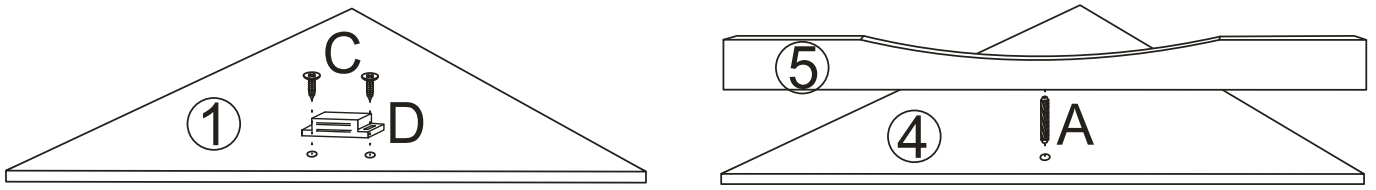

STEP 1

- (1) Attach magnet (D) to shelf (1) by inserting 2 wood screws (C) through the holes on magnet (D) and tighten to shelf (1).
- (2) Attach bottom decorative panel (5) to bottom board (4) by inserting 1 wood dowel (A) into the holes on bottom board (4) and bottom decorative panel (5).

STEP 2

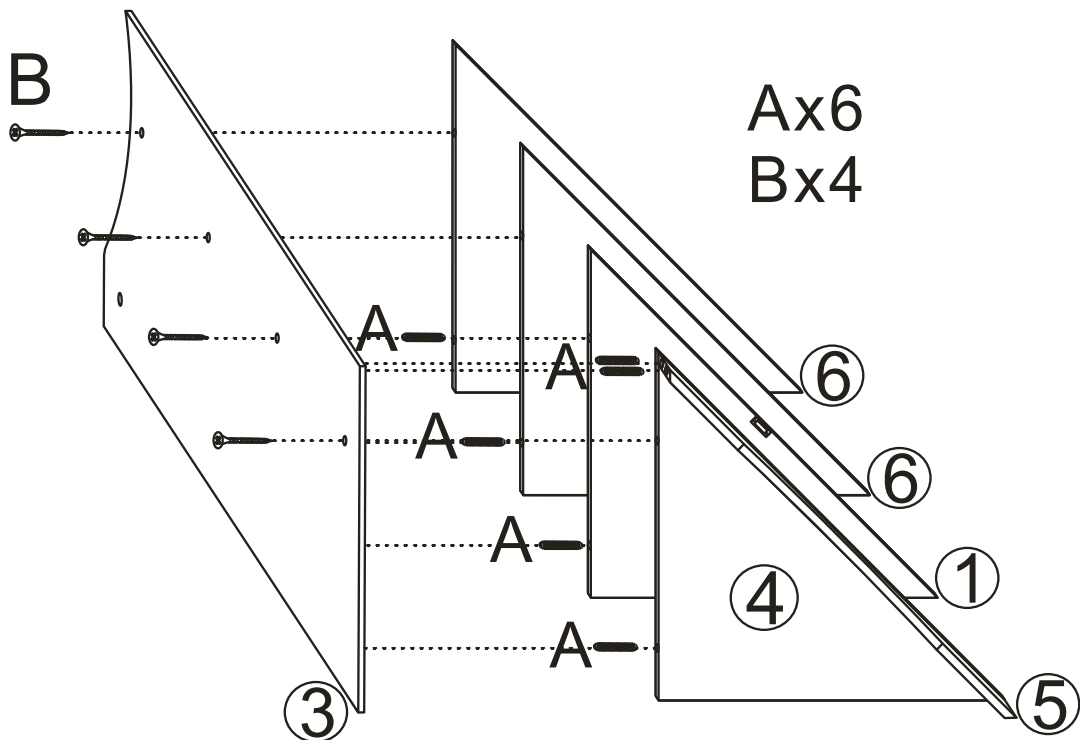

STEP 2

- (1) Insert 6 wood dowels (A) into the wood dowel holes on open shelves (6), shelf (1), bottom board (4) and bottom decorative panel (5).
- (2) Attach the open shelves (6), shelf (1) and bottom board (4) to left side panel (3) by inserting the wood dowels (A) into the wood dowel holes, then inserting 4 screws (B) through the holes on the left side panel (3) and tighten to the open shelves (6), shelf (1) and bottom board (4).

STEP 3

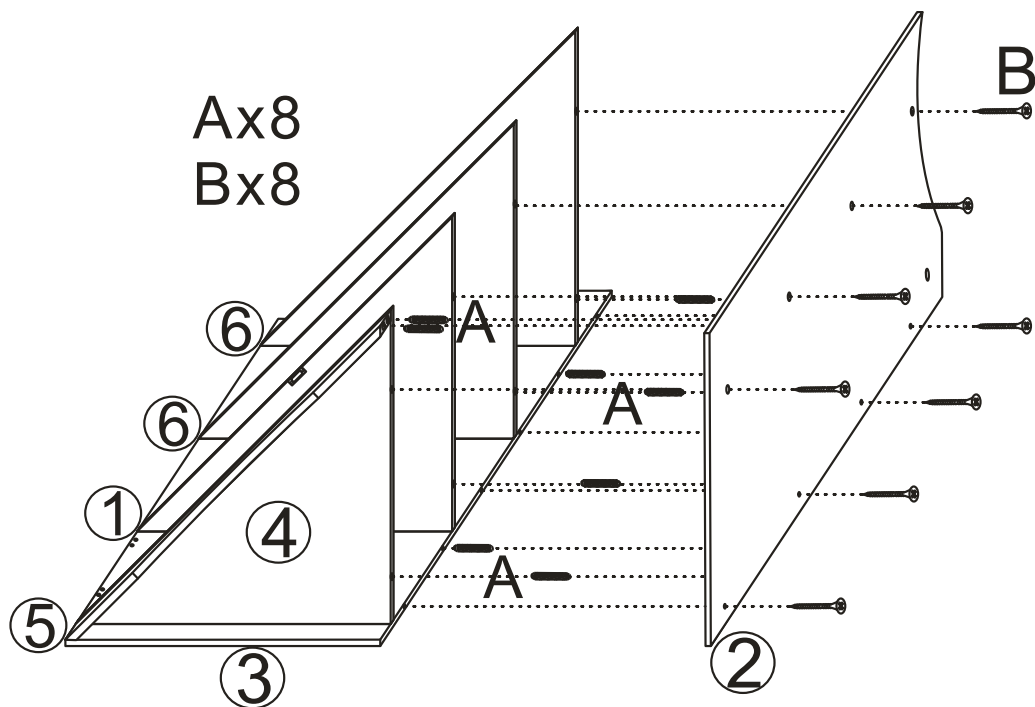

STEP 3

- (1) Insert 8 wood dowels (A) into the wood dowel holes on open shelves (6), shelf (1), bottom board (4), bottom decorative panel (5) and left side panel (3).
- (2) Attach the right side panel (2) to the pre-assembled open shelves (6), shelf (1), bottom board (4), bottom decorative panel (5) and left side panel (3) by inserting the wood dowels (A) into the wood dowel holes, then inserting 8 screws (B) through the holes on the right side panel (2) and tighten to the open shelves (6), shelf (1), bottom board (4) and left side panel (3).

STEP 4

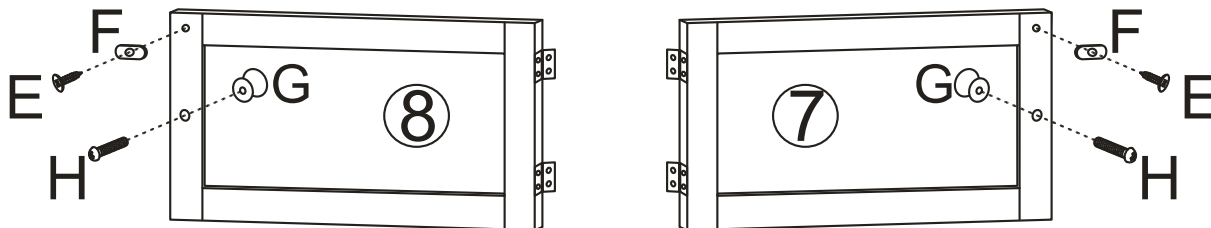

STEP 4

- (1) Attach magnet plate (F) to left door (8) by inserting 1 wood screw (E) through the hole on the magnet plate (F) then tighten to the left door (8).
- (2) Attach the knob (G) to left door (8) by inserting 1 machine screw (H) through the hole on the left door (8) then tighten to the knob (G).
- (3) Repeat above steps to assemble the magnet plate (F) and knob (G) to right door (7).

STEP 5

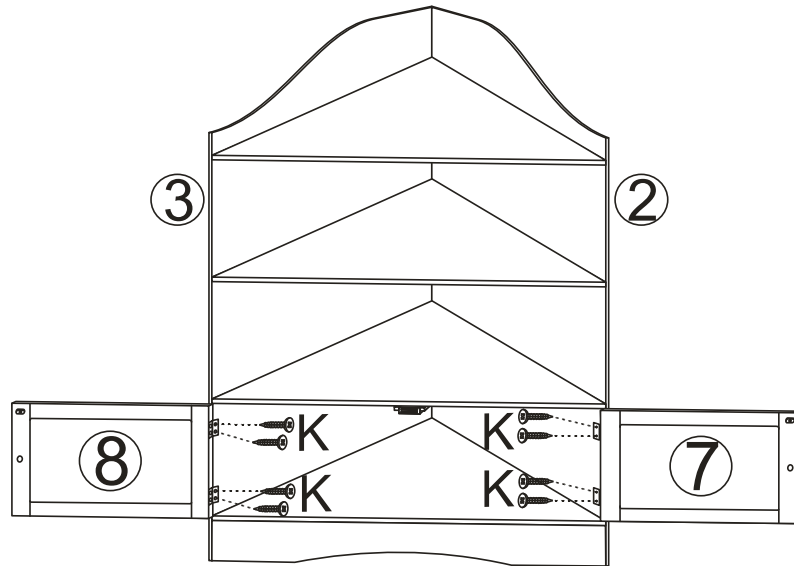

STEP 5

- (1) Attach left door (8) to left side panel (3) by inserting 4 wood screws (K) through the holes on the hinge then tighten to the left side panel (3).
- (2) Repeat above step to assemble right door (7) to right side panel (2).

STEP 6

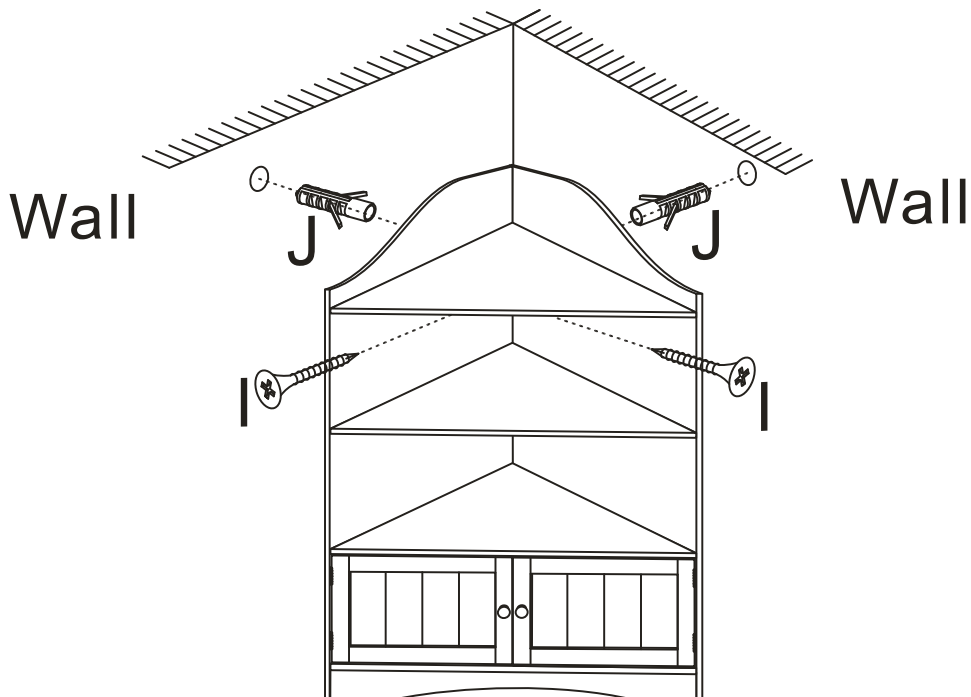

STEP 6

- (1) Place the template with drill hole position on the wall that you desire to fix the cabinet.
- (2) Drill 2 holes through the hole position on the template.
- (3) Insert 2 plastic anchors (J) into the holes.
- (4) Attach the cabinet in place, then insert 2 screws (I) through the holes on both side panels (2) and (3) and tighten the cabinet to wall.

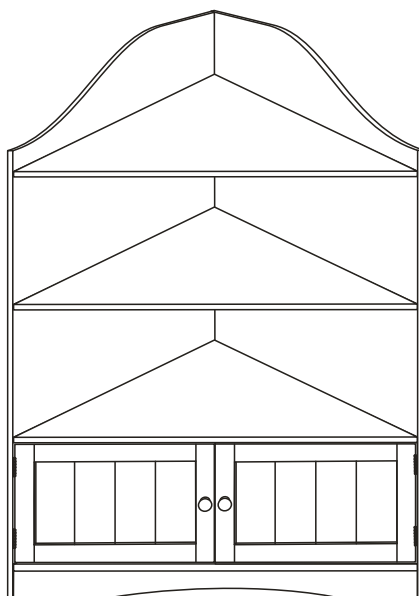

ENJOY YOUR NEW RiverRidge® CABINET NOW !

Attention Adults: The cabinet should be checked periodically for damage or loose screws/parts. Take appropriate action necessary to correct the hazard such as tightening of screws and taking any damaged parts away from children.

Thank you for purchasing this RiverRidge® Home Products item. We hope you enjoy it, and consider purchasing other RiverRidge® items.

Send requests for missing or damaged parts replacements by email to :

customer.service@ssi-rr.com or call toll free 1-(844)-223-5201 or order parts on line at

www.riverridgehome.com

RiverRidge® is a registered trademark of Sourcing Solutions, Inc., Hudson, WI 54016.





INSTRUCCIONES PARA EL ARMADO

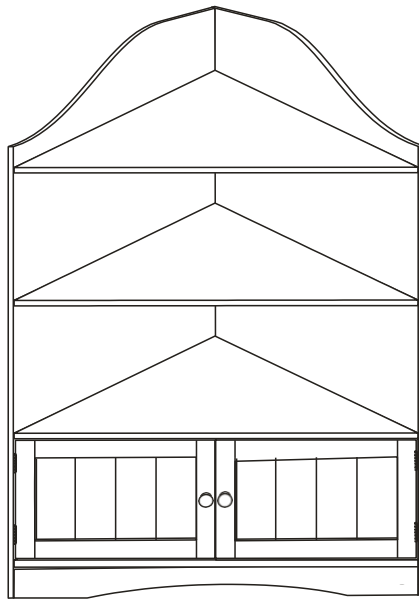

ARMARIO PARA ESQUINA ASHLAND DE RiverRidge®

ARTÍCULO N.º 06-080 BLANCO

ARTÍCULO N.º 06-081 GRIS

REQUIERE QUE LO ARME UN ADULTO

Este producto requiere que lo arme un adulto debido a las piezas pequeñas. Se debe tener cuidado al desempaquetar y armar este artículo para que las piezas pequeñas estén lejos de los niños.

ADVERTENCIA

Los niños pequeños pueden sufrir lesiones serias o incluso la muerte, si el mueble se tumba. No use este producto como mesa para un televisor. Use sujetadores o riostras angulares para sujetar el mueble a la pared.

Envíe pedidos de piezas dañadas o que faltan por correo electrónico a:
customer.service@ssi-rr.com o llame gratis al 1-(844)-223-5201 o pida piezas
en línea en www.riverridgehome.com

ESTE ARMARIO PARA ESQUINA ACEPTARÁ HASTA 25 LIBRAS POR ESTANTE O SEA UN TOTAL DE 100 LIBRAS. NO PONGA MÁS DE 25 LIBRAS EN CADA ESTANTE. CARGARLO CON MÁS DE 25 LIBRAS POR ESTANTE PODRÍA CAUSAR DAÑO AL ARMARIO PARA ESQUINA O CAUSAR SERIAS LESIONES O LA MUERTE.



ADVERTENCIA

SERIAS LESIONES O FATALES PUEDEN OCURRIR SI SE TUMBA EL MUEBLE.







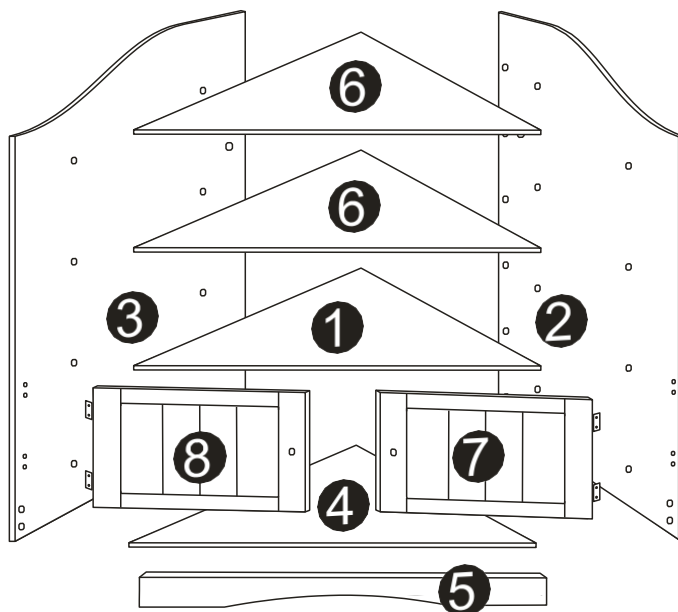

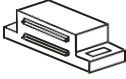

PARA AYUDAR A PREVENIR QUE SE TUMBE:

- **Use siempre protectores para impedir que se tumbe y/o sujetadores en la pared para aferrar el mueble a la pared**
- **Ponga los artículos más pesados en los cajones o estantes más bajos**
- **No ponga un televisor ni ningún otro objeto pesado arriba de este producto**
- **Nunca deje que niños se suban o cuelguen de los cajones, puertas o estantes del mueble**
- **Nunca abra más de un cajón por vez ni elimine o saque las trabas del sistema de cajones**

LISTA DE PIEZAS



N.º	CANT.	DESCRIPCIÓN
1	1 PIEZA	ESTANTE
2	1 PIEZA	PANEL DEL LADO DERECHO
3	1 PIEZA	PANEL DEL LADO IZQUIERDO
4	1 PIEZA	TABLA DEL FONDO
5	1 PIEZA	PANEL DECORATIVO DEL FONDO
6	2 PIEZAS	ESTANTE ABIERTO
7	1 PIEZA	PUERTA DERECHA
8	1 PIEZA	PUERTA IZQUIERDA

N.º	PIEZAS	CANT.	DESCRIPCIÓN
A		15 PIEZAS	CLAVIJA DE MADERA
B		12 piezas	TORNILLO 3.5x 35 mm
C		2 piezas	TORNILLO 3 x 14 mm
D		1 pieza	IMÁN
E		2 piezas	TORNILLO PARA MADERA 3 x 10 mm
F		2 piezas	PLACA CON IMÁN
G		2 piezas	PERILLA
H		2 piezas	TORNILLO PARA MÁQUINA 4 X 20 mm
I		2 piezas	TORNILLO 4 x 40mm
J		2 piezas	SUJETADOR DE PLÁSTICO
K		8 piezas	TORNILLO PARA MADERA 2.5 x 10 mm

HERRAMIENTAS NECESARIAS PARA EL ARMADO: DESTORNILLADOR COMÚN Y PHILLIPS (NO SE INCLUYE). NO SE RECOMIENDA EL USO DE UN DESTORNILLADOR ELÉCTRICO.

PASO 1

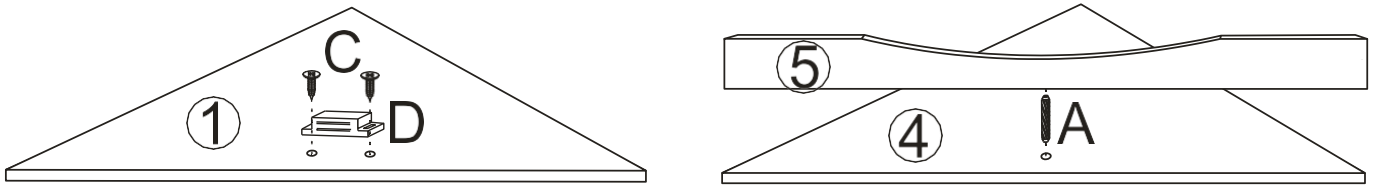

PASO 1

- (1) Sujete el imán (D) al estante (1) insertando 2 tornillos para madera (C) en los agujeros del imán (D) y apriételos al estante (1).
- (2) Sujete el panel decorativo del fondo (5) a la tabla del fondo (4) insertando 1 clavija de madera (A) en los agujeros de la tabla del fondo (4) y panel decorativo del fondo (5).

PASO 2

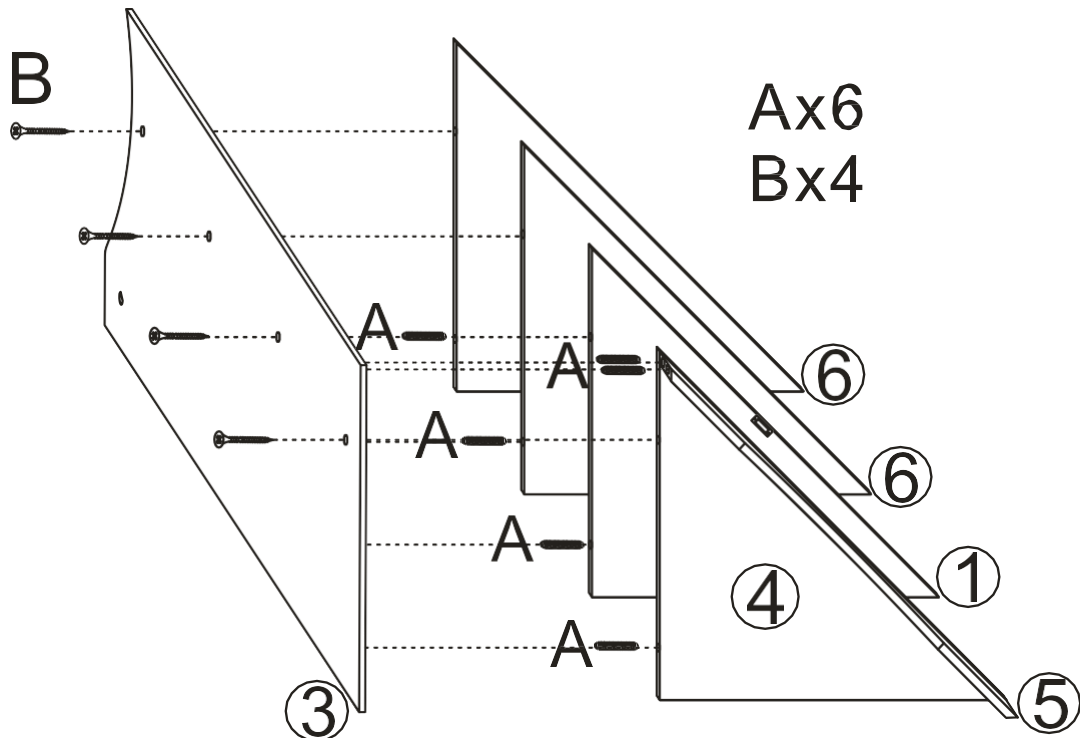

PASO 2

- (1) Inserte 6 clavijas de madera (A) en los agujeros de las clavijas de madera de los estantes abiertos (6), el estante (1), la tabla del fondo (4) y el panel decorativo del fondo (5).
- (2) Sujete los estantes abiertos (6), el estante (1) y la tabla del fondo (4) al panel del lado izquierdo (3) insertando las clavijas de madera (A) en los agujeros de las clavijas de madera y luego insertando 4 tornillos (B) en los agujeros del panel del lado izquierdo (3) y apriételos a los estantes abiertos (6), el estante (1) y la tabla del fondo (4).

PASO 3

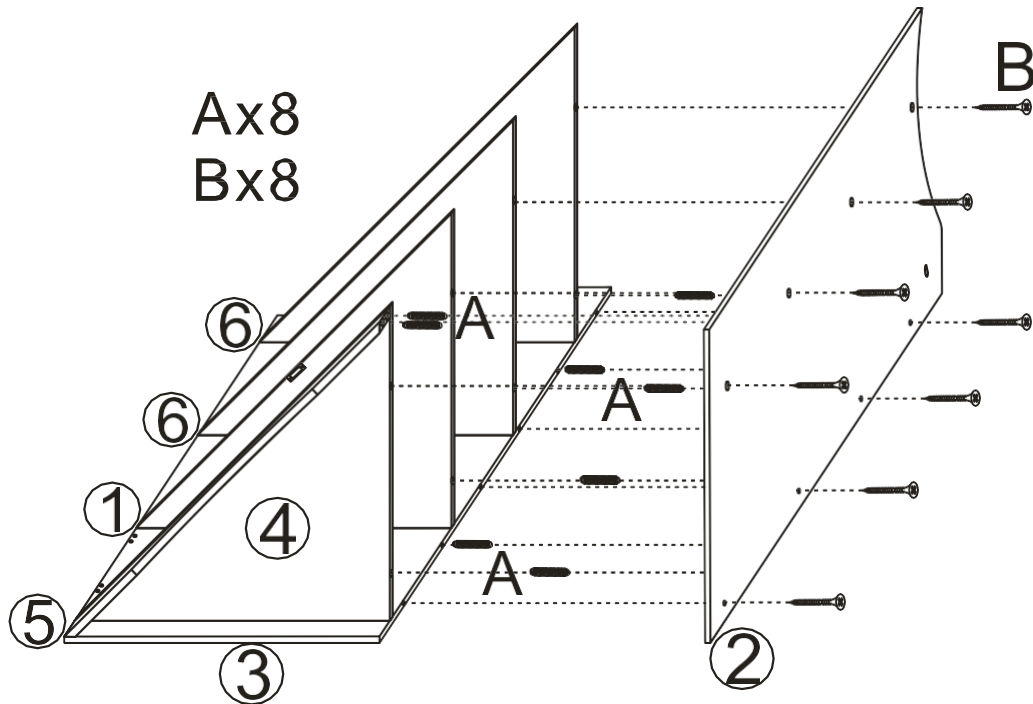

PASO 3

- (1) Inserte 8 clavijas de madera (A) en los agujeros de las clavijas de madera de los estantes abiertos (6), estante (1), tabla del fondo (4) y panel decorativo del fondo (5) y panel del lado izquierdo (3).
- (2) Sujete el panel del lado derecho (2) a los estantes abiertos (6), el estante (1), la tabla del fondo (4), el panel decorativo del fondo (5) y el panel del lado izquierdo (3) prearmados, insertando las clavijas de madera (A) en los agujeros de las clavijas de madera y luego insertando 8 tornillos (B) en los agujeros del panel del lado derecho (2) y apriételos a los estantes abiertos (6), el estante (1), la tabla del fondo (4) y el panel del lado izquierdo (3).

PASO 4

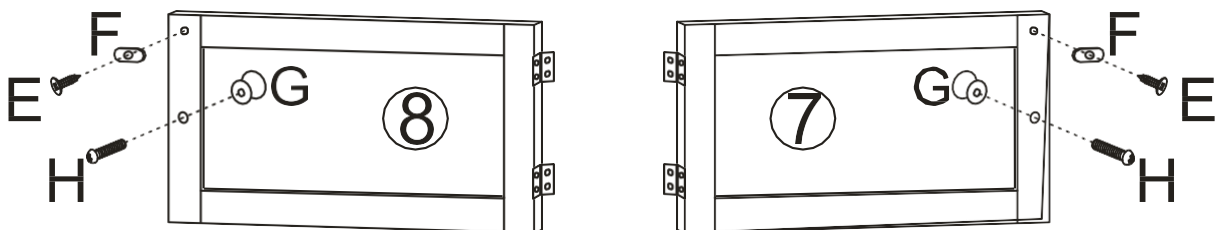

PASO 4

- (1) Sujete la placa con imán (F) a la puerta izquierda (8) insertando 1 tornillo para madera (E) en el agujero de la placa con imán (F) luego apriételo a la puerta izquierda (8).
- (2) Sujete la perilla (G) a la puerta izquierda (8) insertando 1 tornillo para máquina (H) en el agujero de la puerta izquierda (8) y luego apriételo a la perilla (G).
- (3) Repita los pasos anteriores para armar la placa con imán (F) y la perilla (G) a la puerta derecha (7).

PASO 5

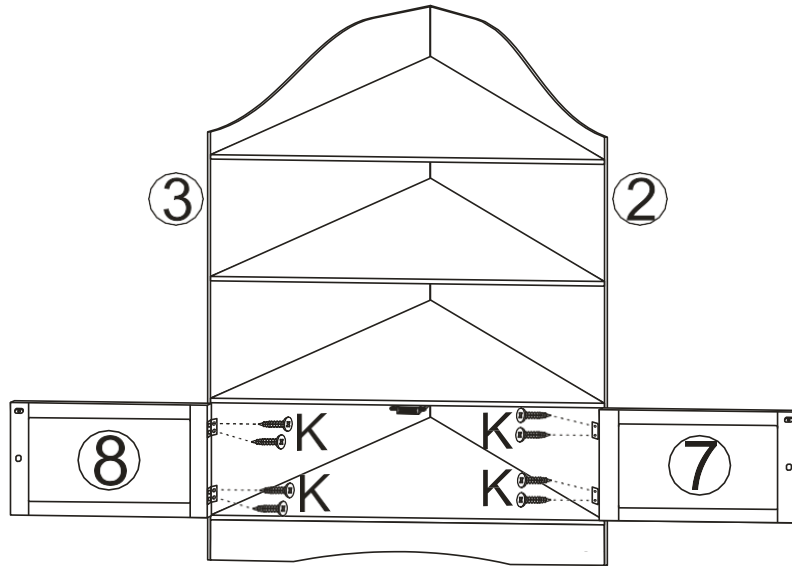

PASO 5

- (1) Sujete la puerta izquierda (8) al panel del lado izquierdo (3) insertando 4 tornillos para madera (K) en los agujeros de las bisagras y luego apriételos al panel del lado izquierdo (3).
- (2) Repita el paso anterior para armar la puerta derecha (7) al panel del lado derecho (2).

PASO 6

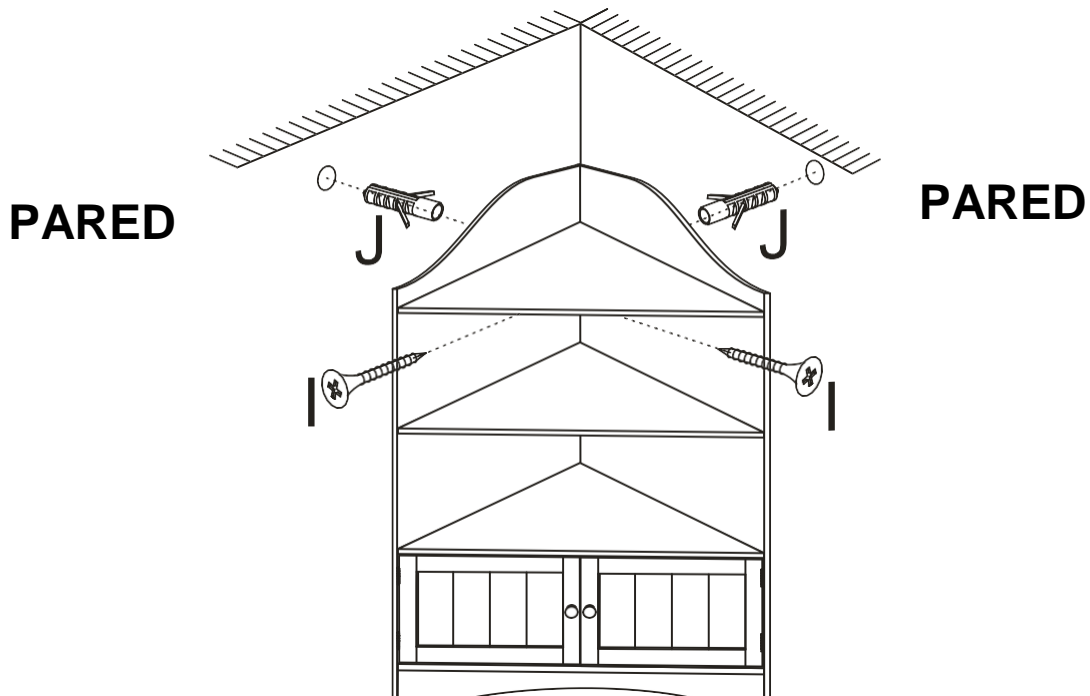

PASO 6

- (1) Ponga la plantilla con la posición del agujero de perforación en la pared donde desee instalar el armario.
- (2) Perfore 2 agujeros usando la posición del agujero de la plantilla.
- (3) Inserte 2 sujetadores de plástico (J) en los agujeros.
- (4) Sujete el armario en su lugar, luego inserte 2 tornillos (I) por los agujeros en los paneles de ambos lados (2) y (3) y apriételos para sujetar el armario a la pared.

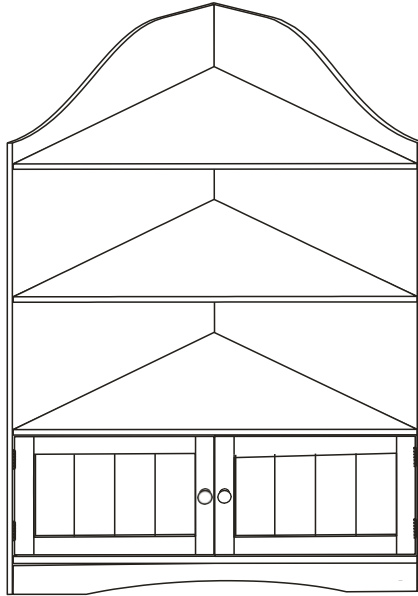

¡DISFRUTE SU NUEVO ARMARIO de RiverRidge® AHORA!

Atención adultos: Se debe inspeccionar periódicamente el armario para determinar si está dañado o hay piezas o tornillos flojos. Tome las medidas apropiadas necesarias para eliminar el peligro, tales como apretar los tornillos y mantener las piezas dañadas lejos de los niños.

Gracias por comprar este producto RiverRidge® para el hogar. Esperamos que lo disfrute y que considere comprar otros productos RiverRidge®.

Envíe pedidos de piezas dañadas o que faltan por correo electrónico a:

customer.service@ssi-rr.com o llame gratis al 1-(844)-223-5201 o pida piezas en línea en www.riverridgehome.com

RiverRidge® es una marca registrada de Sourcing Solutions, Inc., Hudson, WI 54016.

