

## USE AND CARE GUIDE

### LED HIGH BAY LIGHT INSTALLATION INSTRUCTIONS

120-277V 50/60Hz 60W/80W/100W 100W/120W/150W 150W/180W/200W 200W/220W/240W

#### PACKAGE CONTENTS

Description	Quantity
Fixture	1
Hook	1

Default setting is at highest wattage, 5000K CCT

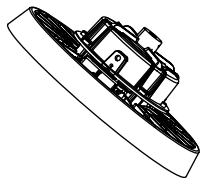

— Fixture



— Hook

**NOTE:** Keep your receipt and these instructions for proof of purchase. To avoid possibility of electrical shock or fire, the installation personnel must have professional electric knowledge. Please wear gloves to avoid injury before installation. If any smoke or spark of the wire happened, please turn off the power immediately and notify relevant personnel. Please use listed water proof strain relief bushing when connecting the supply cord to the outlet box.

**WARNING:** Shut off the power at the circuit breaker or fuse panel before removing the old fixture, ballast, or fluorescent tubes. Do not use any electric generator to test the LED light. Please abide by related country, regional and local law and regulations when install this fixture. Please turn off the power before installation or maintenance. Proper grounding is required to ensure safety. Please check if there is any damage during shipping. If so, please contact manufacturer timely. Please read the installation instruction carefully to check whether all the accessories are available. After confirmation, install the led light according to installation steps.

If you are unfamiliar with electrical installations, we recommend you contact a qualified electrician to do the installation.

#### WIRING DIAGRAM & INSTRUCTION

This LED highbay light can be equipped with optional DC motion sensor, and is available with 0/1-10V dimming function, with following 2 dimming solutions: 0/1-10V dimming, Intelligent dimming with DC motion sensor.

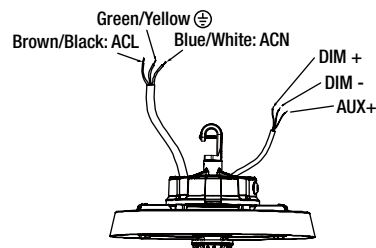
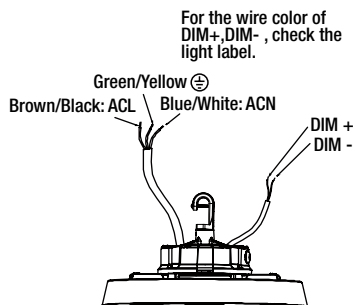
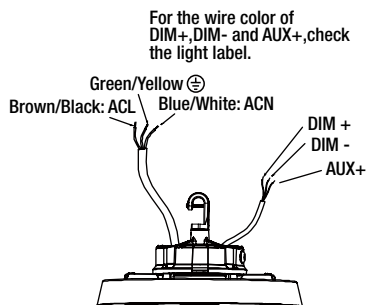

Please use dimming+, dimming-(DC 10V) marking leads to connect outside dimmer. The pink wire and black wire with shrinkable tubing shall not be damaged (no connection). Class 1 Wiring Only. Please assure a cumulative leakage current of less than 3.5mA on the control circuit.

#### INSTALLATION METHODS

(PLEASE CHOOSE THE MOST SUITABLE INSTALLATION METHOD FOR THE PURCHASED PRODUCT AS PER YOUR NEEDS)

##### HOOK MOUNT

**1** Screw the hook into the fixture. Tighten and fix it.

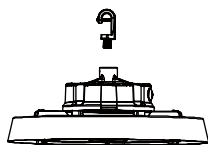

**2** Hang the fixture on the ceiling hook or chain.

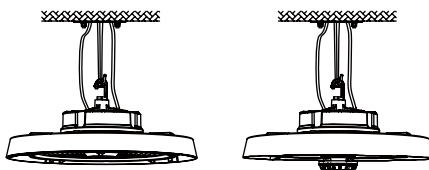

**3** After installation, connect the wire of the fixture to the mains according to the local wiring rules. Ensure the connection is stable, covered and protected.

##### CEILING MOUNT

**1** Mark with a mark pen or sharp tool on the mounting surface and drill.

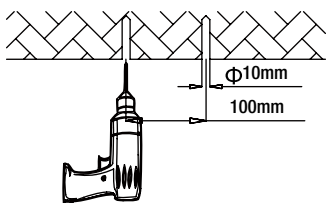

**2** Fix screw into the hole with a hammer.

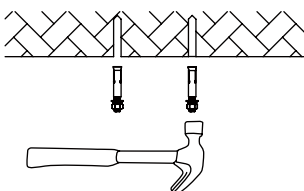

**3** Align the bracket hole with screw hole and push the fixture to one side and fix it.

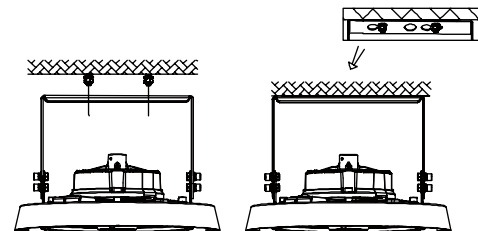

- 4** After installation, connect the wire of the fixture to the mains according to local wiring rules. Ensure the connection is stable, covered, and protected. By adjusting the brackets screws, user can adjust 50° to the left or right vertically.

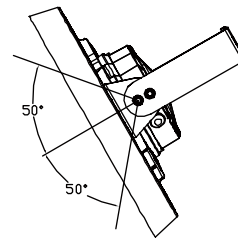

## YOKE PENDANT MOUNT

- 1** Unscrew the nuts on 1/2" NPT.

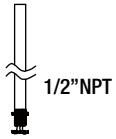

- 2** Insert 1/2" NPT stem into the bracket hole.

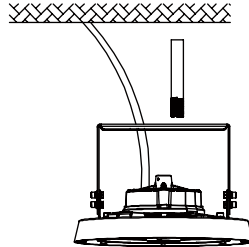

- 3** Re-screw the nuts.

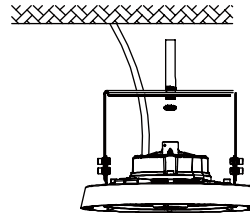

- 4** After installation, connect the wire of the fixture to the mains according to local wiring rules. Ensure the connection is stable, covered and protected.

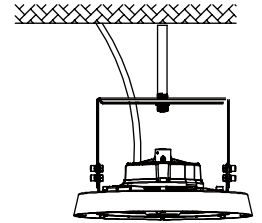

## JUNCTION BOX MOUNT

- 1** Screw the Junction Box Mount to the fixture. Tighten and fix it.

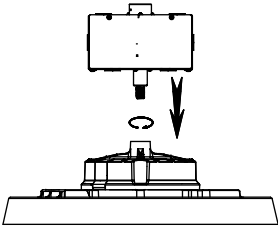

- 2** Put the driver cord and dimming wire into the Junction Box Mount.

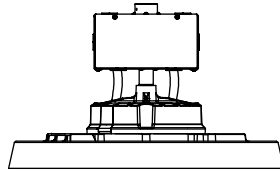

- 3** Insert the 3/4" NPT stem into the Junction Box Mount.

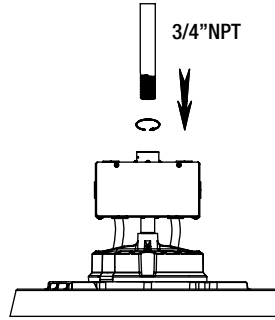

- 4** After installation, connect the wire of the fixture to the mains according to local wiring rules, ensure the connection is stable and make good protection on connection.

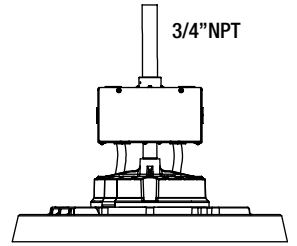

## PENDANT STEP MOUNT

- 1** Screw the Pendant Step Mount to the fixture. Tighten and fix it.

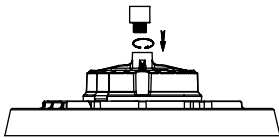

- 2** Insert the 3/4" NPT stem into the Pendant Step Mount.

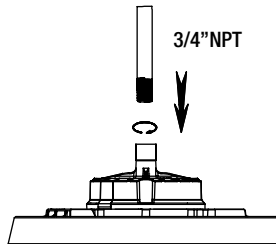

- 3** After installation, connect the wire of the fixture to the mains according to local wiring rules, ensure the connection is stable and make good protection on connection.

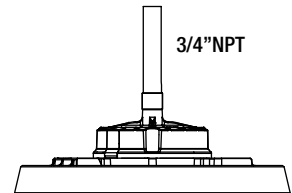

## INSTALLATION OF ALUMINUM AND POLYCARBONATE REFLECTOR

**Aluminum Reflector:**  
Align reflector with fixture mounting holes. Fasten the Aluminum reflector to the fixture with PWM3\*8 screws.

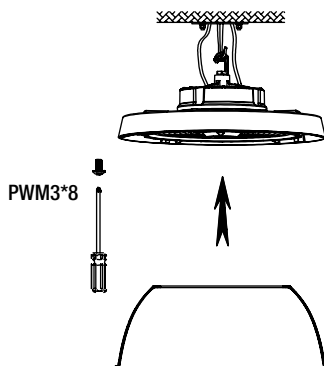

**Polycarbonate Reflector:**  
Align reflector with fixture mounting holes. Fasten the PC reflector to the fixture with PWM3\*8 screws.

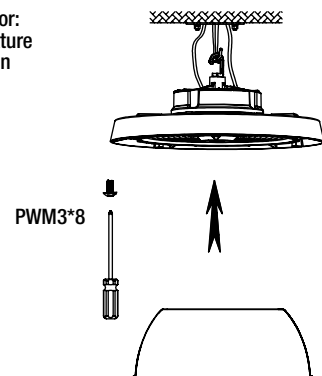

## INSTALLATION OF 60 DEGREE LENS

Remove the screws on the lens, remove the lens on the fixture, and then put the 60° lens on the heat sink. Using the arrow mark on lens for correct position, and fasten the screws on the lens mounting hole on the heat sink.

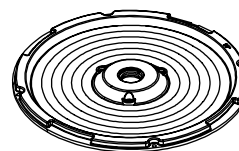

## INSTALLATION OF WIRE GUARD

Align Wire Guard against face of fixture. Fasten the Wire Guard to the fixture with PWM3\*8 screws.

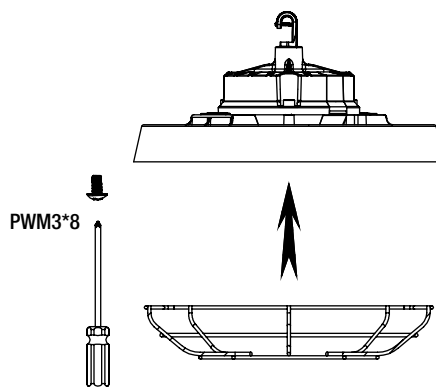

## INSTALLATION OF DC MOTION SENSOR

If fixture has sensor receptacle installed, screw the 1/2" Knockout out with screw driver by illustrated direction, and screw the sensor kit on. The sensor is set as universal mode (refer to sensor spec sheet), the setting is programmable via remote control (the remote control is not included in standard packing)

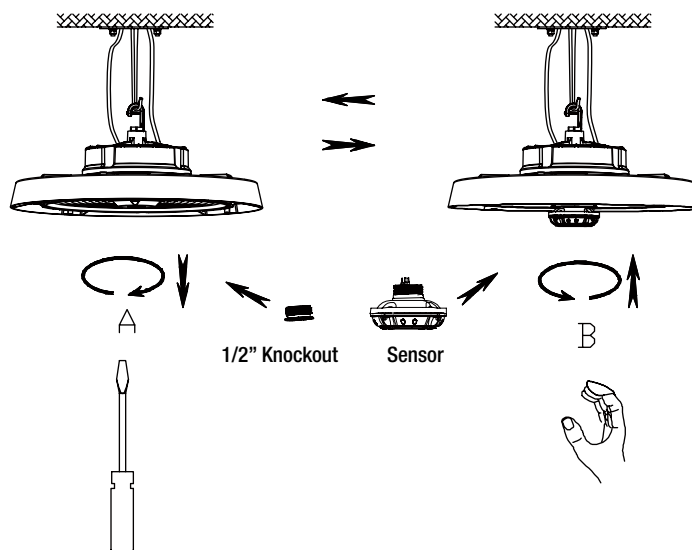

## BBU INSTALLATION

**1** Loosen the screw that attaches the conduit to the Emergency BBU and remove the conduit.

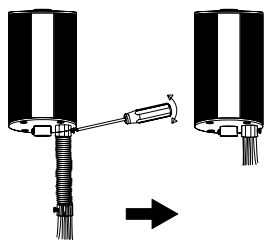

**2** Open the J-Box access door by loosening/removing the screw (do not discard the screw). Ensure the side of the J-Box with the small hole is facing the BBU. Insert the BBU wiring into the J-Box thru the large hole.

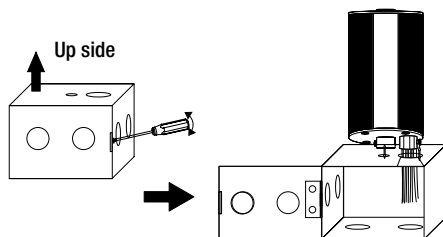

**3** Attach the J-Box to the BBU with the supplied allen head screw (per illustration A or B). Tighten BBU set screw (per illustration C).

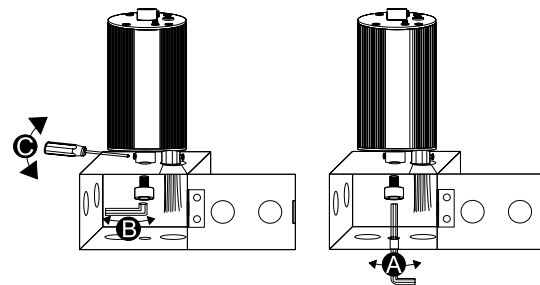

**4** Attach supplied O-rings to BBU and to the bottom of the J-box (clockwise rotation). Lock both set screws using a screw driver.

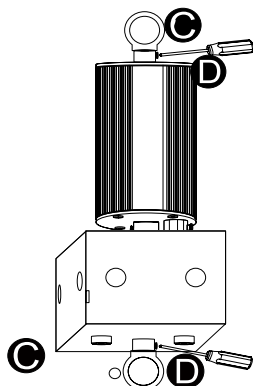

**5** Be sure to attach the included BBU safety cable from the Round High Bay to the hanging chain or system (not included).

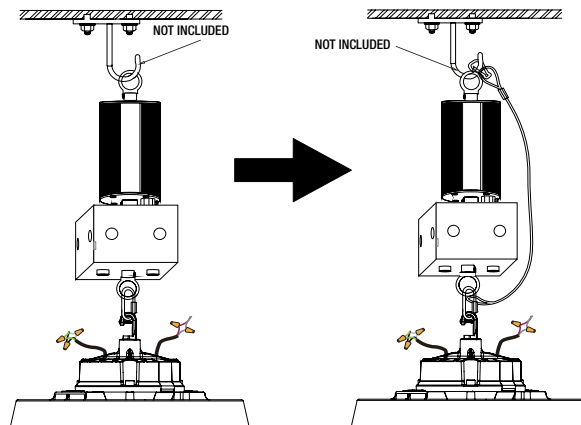

**6** Pull the power and dimming wires from the Round High Bay into the J-Box and complete the wiring per the BBU's wiring diagram/instruction manual. All the wiring nuts and wires should be inside the J-box after wiring.

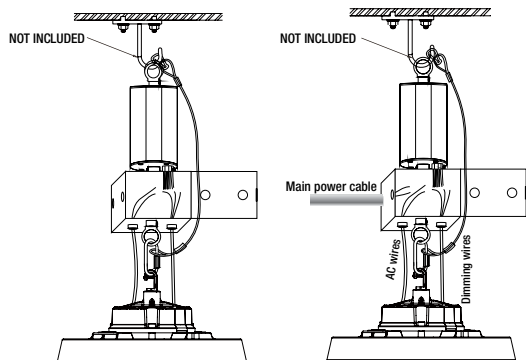

**7** After hanging and all wiring connections are complete, close and lock the J-Box access door with the previously removed screw.

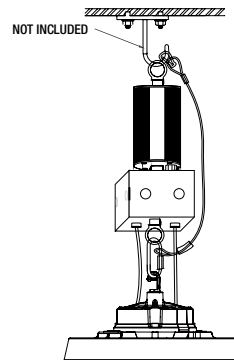

## WIRING DIAGRAM

### Fixture with BBU

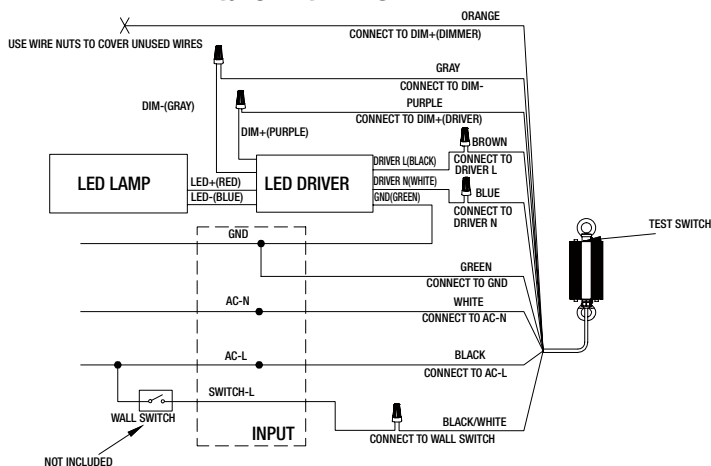

### Fixture with BBU & 0-10V dimmer with 0-10V dimmer

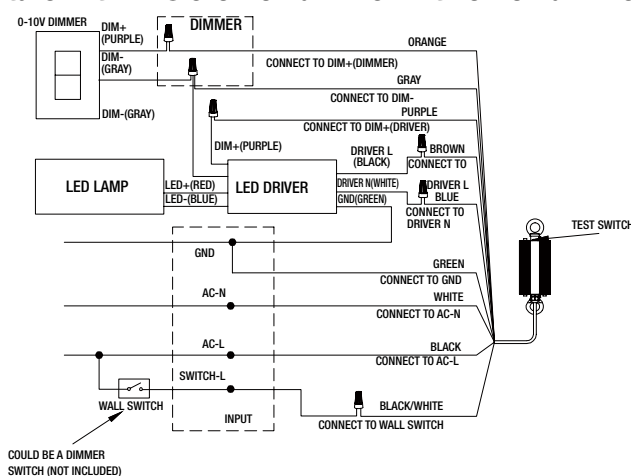

## CCT & WATTAGE ADJUSTMENT

On top of the fixture there are optional wattage adjustment switch and CCT tunable switch.

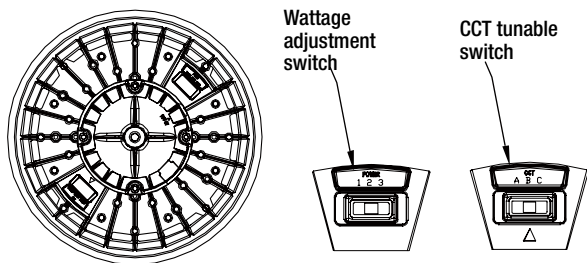

## AVAILABLE ACCESSORIES (sold separately)

Description	Order #	Part #
ERHB Quick Install Occupancy Sensor	70221101	ERHB-QI-OCC-MS
ERHB-Remote Control Occupancy Programmer	70222101	ERHB-RCOP
480VAC to 208VAC, 325VA Stepdown Transformer	70223101	ERHB-STD-XMFR
Essential Series Round Highbay, Yoke Mount, Small Size (100W, 150W), White	70520101	ERHB-YM-SM-W
Essential Series Round Highbay, Yoke Mount, Small Size (100W, 150W), Black	70518101	ERHB-YM-SM-B
Essential Series Round Highbay, Yoke Mount, Large Size, (200W-240W), White	70521101	ERHB-YM-LG-W
Essential Series Round Highbay, Yoke Mount, Large Size, (200W-240W), Black	70519101	ERHB-YM-LG-B
Essential Series Round Highbay, Junction Box Mount	70524101	ERHB-JBM
Essential Series Round Highbay, Pendant Step Mount	70341101	ERHB-PSM
Essential Series Round Highbay, Aluminum Reflector, Small (100W-150W)	70513101	ERHB-AR-SM
Essential Series Round Highbay, Aluminum Reflector, Large (200W-240W)	70514101	ERHB-AR-LG
Essential Series Round Highbay, Polycarbonate Reflector, Small (100W-150W)	70516101	ERHB-PC-SM
Essential Series Round Highbay, Polycarbonate Reflector, Large (200W-240W)	70517101	ERHB-PC-LG
Essential Series Round Highbay, 60 Degree Lens, Small (100W-150W)	70411101	ERHB-60-SM
Essential Series Round Highbay, 60 Degree Lens, Large (200W-240W)	70412101	ERHB-60-LG
Essential Series Round Highbay, Wire guard, Small (100W-150W)	70522101	ERHB-WG-SM
Essential Series Round Highbay, Wire guard, Large (200W-240W)	70523101	ERHB-WG-LG
Round, 25W, IP65, 90 min, install kit,G3	70112201-2-KIT	EMUFO-25170-YY-KIT
Round, 40W, IP65, 90 min, install kit, G3	70114401-2-KIT	EMUFO-40170-YY-KIT
Round BBU Handheld test remote	70203101	EM-R-TEST-REMOTE

**WARNING:** Carefully read and understand the information given in this manual before beginning the assembly and installation. Failure to do so could lead to electric shock, fire, or other injuries which could be hazardous or even fatal. • Ensure the electricity to the wires you are working on is shut off. Either remove the fuse or turn off the circuit breaker.

**NOTICE:** This device complies with Part 15 of the FCC Rules. Operation is subject to the following two conditions: (1) this device may not cause harmful interference, and (2) this device must accept any interference received, including interference that may cause undesired operation. These limits are designed to provide reasonable protection against harmful interference in a residential installation. This equipment generates, uses and can radiate radio frequency energy and, if not installed and used in accordance with the instructions, may cause harmful interference to radio communications. However, there is no guarantee that interference will not occur in a particular installation. If this equipment does cause harmful interference to radio or television reception, which can be determined by turning the equipment off and on, the user is encouraged to try to correct the interference by one or more of the following measures: Reorient or relocate the receiving antenna, increase the separation between the equipment and the receiver, connect the equipment into an outlet on a circuit different from that to which the receiver is connected, and consult the dealer or an experienced radio/TV technician for help.

• Changes or modifications not expressly approved by the party responsible for compliance could void the user's authority to operate the equipment.  
See website for Warranty, Troubleshooting or Care and Cleaning details at [www.ETISSL.com](http://www.ETISSL.com).

Questions, problems, missing parts? Call ETISSL Customer Service 8 a.m. - 5 p.m., CST, Monday - Friday  
1-855-ETI-SSLI (1-855-384-7754) [www.ETISSL.com](http://www.ETISSL.com)



## GUIDE D'UTILISATION ET D'ENTRETIEN

### INSTRUCTIONS D'INSTALLATION DE L'ÉCLAIRAGE LED HIGH BAY

120-277V 50/60Hz 60W/80W/100W 100W/120W/150W 150W/180W/200W 200W/220W/240W

#### CONTENU DE L'EMBALLAGE

Description	Quantité
Luminaire	1
Crochet	1

Le réglage par défaut est à la puissance la plus élevée, 5000K CCT

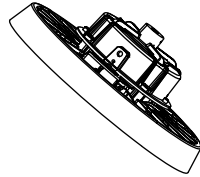

— Luminaire



— Crochet

**REMARQUE:** Conservez votre reçu et ces instructions comme preuve d'achat. Pour éviter tout risque de choc électrique ou d'incendie, le personnel d'installation doit avoir des connaissances électriques professionnelles. Veuillez porter des gants pour éviter les blessures avant l'installation. En cas de fumée ou d'étincelle du fil, veuillez couper immédiatement l'alimentation et avertir le personnel concerné. Veuillez utiliser la douille de décharge de traction étanche à l'eau lors de la connexion du cordon d'alimentation à la boîte de sortie.

**AVERTISSEMENT:** Coupez l'alimentation au disjoncteur ou au panneau de fusibles avant de retirer l'ancien luminaire, le ballast ou les tubes fluorescents. N'utilisez aucun générateur électrique pour tester la lumière LED. Veuillez respecter les lois et réglementations nationales, régionales et locales lors de l'installation de ce luminaire. Veuillez couper l'alimentation avant l'installation ou la maintenance. Une mise à la terre appropriée est nécessaire pour assurer la sécurité. Veuillez vérifier s'il y a des dommages pendant l'expédition. Si tel est le cas, veuillez contacter le fabricant en temps opportun. Veuillez lire attentivement les instructions d'installation pour vérifier si tous les accessoires sont disponibles. Après confirmation, installez la lumière led selon les étapes d'installation.

Si vous n'êtes pas familier avec les installations électriques, nous vous recommandons de contacter un électricien qualifié pour effectuer l'installation.

#### SCHÉMA DE CÂBLAGE ET INSTRUCTIONS

Cette lampe LED highbay peut être équipée d'un capteur de mouvement CC en option et est disponible avec une fonction de gradation 0/1-10 V, avec les 2 solutions de gradation suivantes : gradation 0/1-10 V, gradation intelligente avec capteur de mouvement CC.

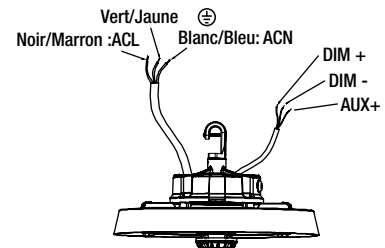
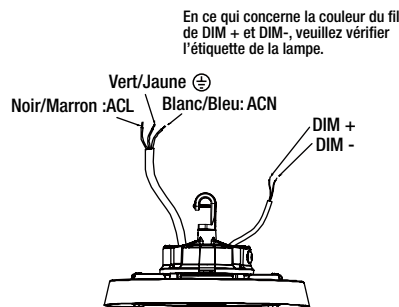
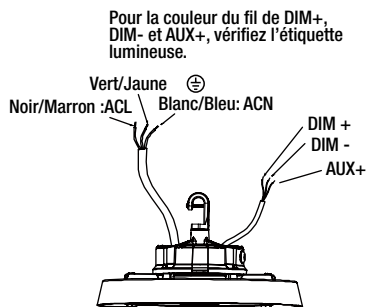

Veuillez utiliser des câbles de marquage de gradation+, de gradation-(DC 10V) pour connecter le gradateur extérieur. Le fil rose et le fil noir avec gaine rétractable ne doivent pas être endommagés (pas de connexion). Câblage de classe 1 uniquement. Veuillez assurer un courant de fuite cumulé inférieur à 3,5 mA sur le circuit de commande.

#### MÉTHODES D'INSTALLATION

(VEUILLEZ CHOISIR LA MÉTHODE D'INSTALLATION LA PLUS APPROPRIÉE POUR LE PRODUIT ACHETÉ SELON VOS BESOINS)

##### CROCHET DE MONTAGE

**1** Visser le crochet dans le luminaire. Serrez et fixez-le.

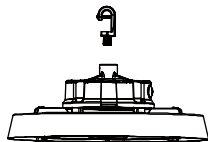

**2** Accrochez le luminaire au crochet ou à la chaîne du plafond.

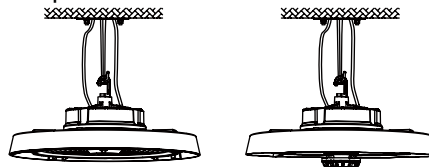

**3** Après l'installation, connectez le fil du luminaire au secteur conformément aux règles de câblage locales. Assurez-vous que la connexion est stable, couverte et protégée.

##### MONTAGE AU PLAFOND

**1** Marquez avec un marqueur ou un outil pointu sur la surface de montage et percez.

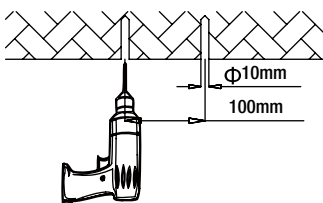

**2** Fixez la vis dans le trou avec un marteau.

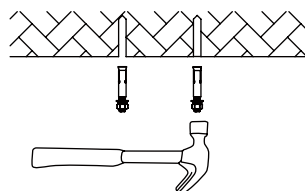

**3** Alignez le trou du support avec le trou de vis et poussez le luminaire d'un côté et fixez-le.

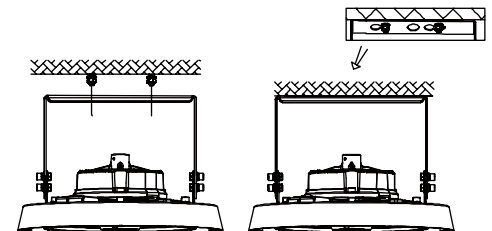

- 4** Après l'installation, connectez le fil du luminaire au secteur conformément aux règles d'essorage locales. Assurez-vous que la connexion est stable, couverte et protégée. En ajustant les vis des supports, l'utilisateur peut ajuster 50° vers la gauche ou la droite verticalement.

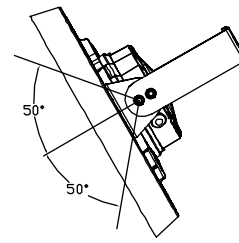

## MONTURE DE SUSPENSION À EMPIÈCEMENT

- 1** Dévisser les écrous sur 1/2" NPT.
- 2** Insérez la tige 1/2" NPT dans le trou du support.
- 3** Revisser les écrous.
- 4** Après l'installation, connectez le fil du luminaire au secteur conformément aux règles de câblage locales. Assurez-vous que la connexion est stable, couverte et protégée.

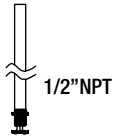

## MONTAGE SUR BOÎTE DE JONCTION

- 1** Vissez le support de la boîte de jonction au luminaire. serrez et fixez-le.
- 2** Placez le cordon du pilote et le fil de gradation dans le support de la boîte de jonction.
- 3** Insérez la tige 3/4" NPT dans le support de la boîte de jonction.
- 4** Après l'installation, connectez le fil du luminaire au secteur conformément aux règles de câblage locales, assurez-vous que la connexion est stable et assurez une bonne protection lors de la connexion.

## MONTAGE SUR MARCHEPIED SUSPENDU

- 1** Vissez le support de marche suspendu au luminaire. serrez et fixez-le.
- 2** Insérez la tige de 3/4 po NPT dans le support de montage suspendu.
- 3** Après l'installation, connectez le fil du luminaire au secteur conformément aux règles de câblage locales, assurez-vous que la connexion est stable et assurez une bonne protection lors de la connexion.

## INSTALLATION DU RÉFLECTEUR EN ALUMINIUM ET EN POLYCARBONATE

Réflecteur en aluminium : Alignez le réflecteur avec les trous de montage du luminaire. Fixez le réflecteur en aluminium au luminaire avec des vis PWM3\*8.

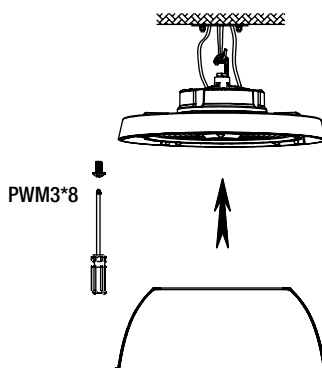

Réflecteur en polycarbonate : Alignez le réflecteur avec les trous de montage du luminaire. Fixez le réflecteur PC au luminaire avec des vis PWM3\*8.

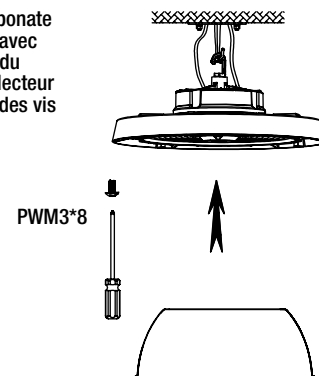

## INSTALLATION D'UNE LENTILLE À 60 DEGRÉS

Retirez les vis de la lentille, retirez la lentille du luminaire, puis placez la lentille à 60° sur le dissipateur de chaleur, en utilisant la flèche sur la lentille pour la position correcte. et serrez les vis sur le trou de montage de la lentille sur le dissipateur thermique.

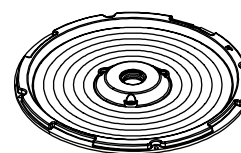

## INSTALLATION DE LA GRILLE DE PROTECTION

Alignez le protège-fil contre la face du luminaire. Fixez le Wire Guard au luminaire avec des vis PWM3\*8.

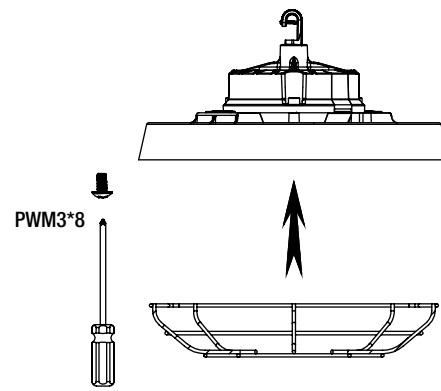

## INSTALLATION D'UN CAPTEUR DE MOUVEMENT DC

Si le luminaire a un réceptacle de capteur installé, vissez le trou défonçable de 1/2 po avec un tournevis dans le sens illustré, et vissez le kit de capteur. Le capteur est réglé en mode universel (reportez-vous à la fiche technique du capteur), le réglage est programmable via la télécommande (la télécommande n'est pas incluse dans l'emballage standard)

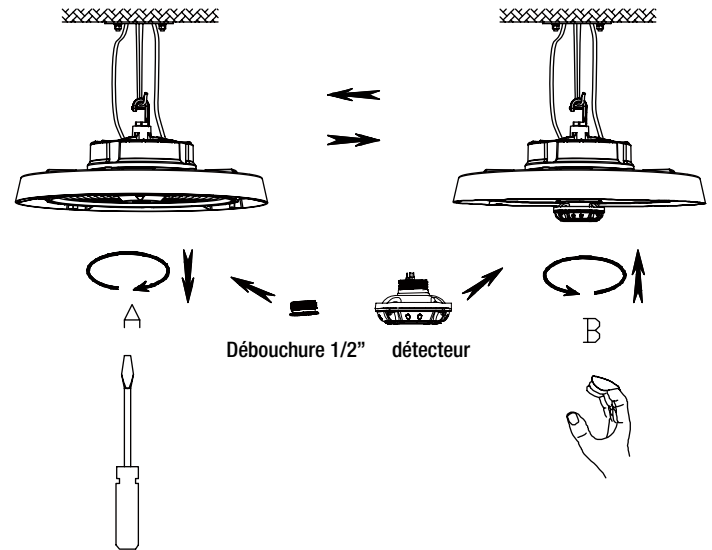

## INSTALLATION BBU

**1** Desserrez la vis qui fixe le conduit au BBU d'urgence et retirez le conduit.

**2** Ouvrez la porte d'accès à la J-Box en desserrant/retirant la vis (ne jetez pas la vis). Assurez-vous que le côté de la J-Box avec le petit trou fait face au BBU. Insérez le câblage BBU dans la J-Box à travers le grand trou.

**3** Fixez la J-Box au BBU à l'aide de la vis à tête hexagonale fournie (voir illustration A ou B). Serrez la vis de réglage BBU (selon l'illustration C).

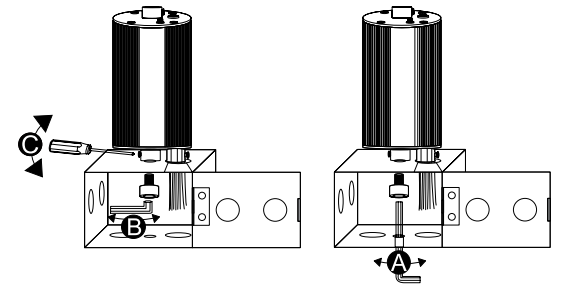
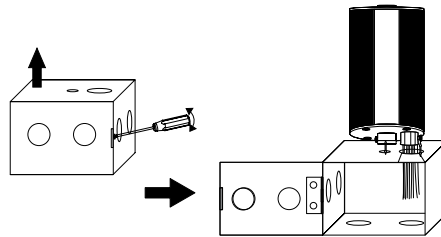
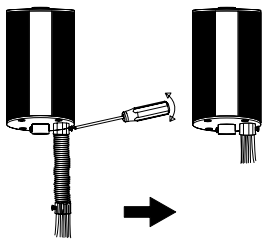

**4** Fixez les joints toriques fournis au BBU et au bas de la boîte J (rotation dans le sens des aiguilles d'une montre). Bloquez les deux vis de réglage à l'aide d'un tournevis.

**5** Assurez-vous de fixer le câble de sécurité BBU inclus du Round High Bay à la chaîne ou au système de suspension (non inclus).

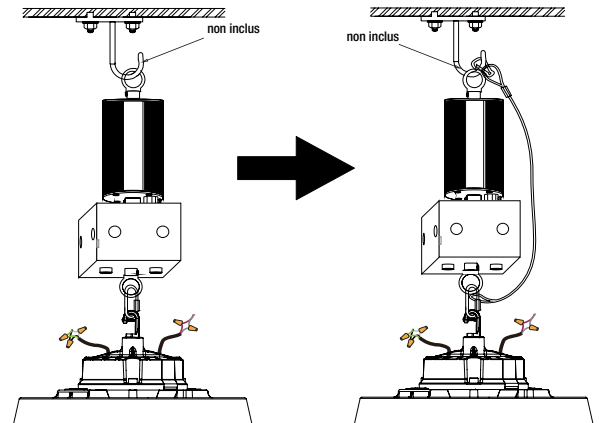
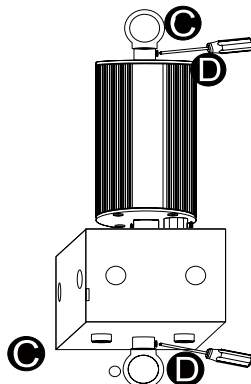

**6** Tirez les fils d'alimentation et de gradation de la Round High Bay dans la J-Box et complétez le câblage selon le schéma de câblage/manuel d'instructions du BBU. Tous les écrous et fils de câblage doivent être à l'intérieur de la boîte J après le câblage.

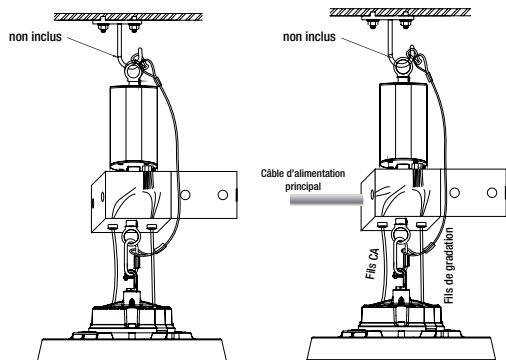

**7** Après avoir suspendu et toutes les connexions de câblage sont terminées, fermez et verrouillez la porte d'accès J-Box avec la vis précédemment retirée.

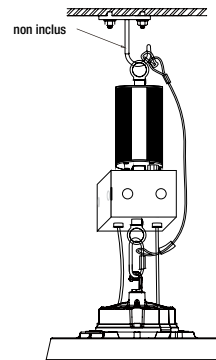

## SCHÉMA DE CÂBLAGE

### Luminaire avec BBU

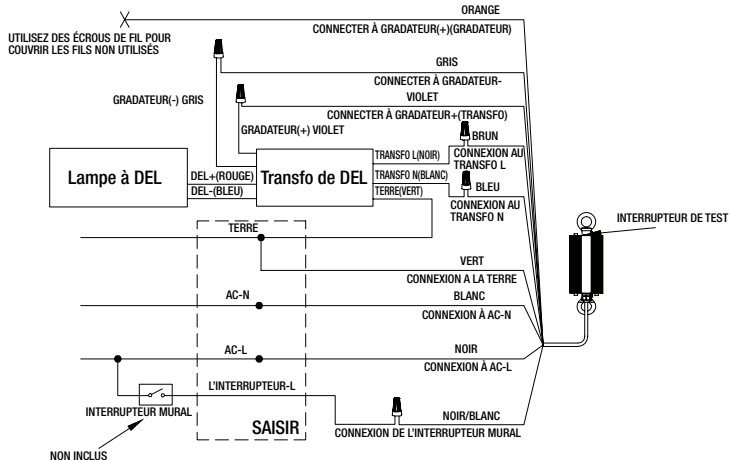

### Luminaire avec BBU et gradateur 0-10V avec gradateur 0-10V

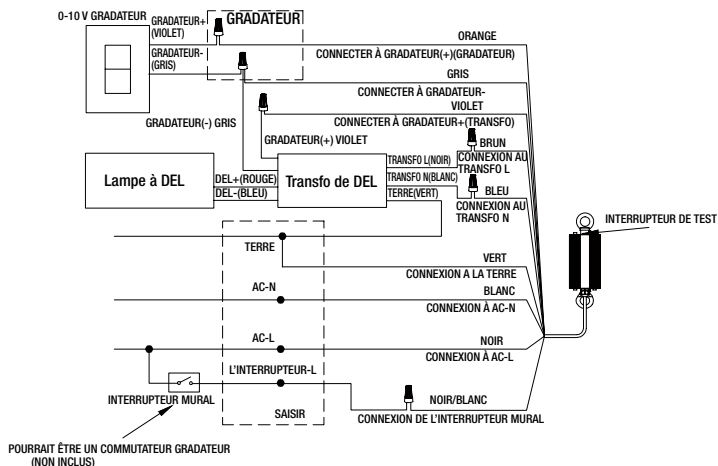

## CCT ET RÉGLAGE DE LA PUISSANCE

Au-dessus de l'appareil, il y a un interrupteur de réglage de la puissance en option et un interrupteur accordable CCT.

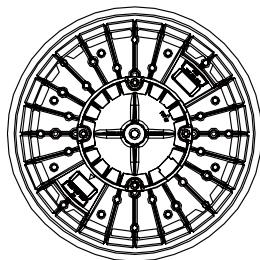

Commutateur de réglage de la puissance



Commutateur réglable CCT

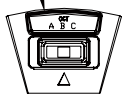

## ACCESSOIRES DISPONIBLES (vendu séparément)

Description	Modèle n°	N° de pièce
Détecteur de présence à installation rapide ERHB	70221101	ERHB-QI-OCC-MS
ERHB-Programmeur d'occupation à distance	70222101	ERHB-RCOP
Transformateur abaisseur 480 VAC à 208 VAC, 325 VA	70223101	ERHB-STD-XMFR
Série Essential Round Highbay, montage sur étrier, petite taille (100 W, 150 W), blanc	70520101	ERHB-YM-SM-W
Série Essential Round Highbay, montage sur étrier, petite taille (100 W, 150 W), noir	70518101	ERHB-YM-SM-B
Série Essential Round Highbay, montage sur étrier, grande taille, (200W-240W), blanc	70521101	ERHB-YM-LG-W
Série Essential Round Highbay, montage sur étrier, grande taille, (200W-240W), noir	70519101	ERHB-YM-LG-B
Série Essential Round Highbay, montage sur boîte de jonction	70524101	ERHB-JBM
Highbay rond de la série Essential, montage suspendu sur marche	70341101	ERHB-PSM
Highbay rond de la série Essential, réflecteur en aluminium, petit (100W-150W)	70513101	ERHB-AR-SM
Highbay rond de la série Essential, réflecteur en aluminium, grand (200W-240W)	70514101	ERHB-AR-LG
Highbay rond série Essential, réflecteur en polycarbonate, petit (100W-150W)	70516101	ERHB-PC-SM
Highbay rond série Essential, réflecteur en polycarbonate, grand (200W-240W)	70517101	ERHB-PC-LG
Highbay rond série Essential, objectif 60 degrés, petit (100W-150W)	70411101	ERHB-60-SM
Highbay rond série Essential, objectif 60 degrés, grand (200W-240W)	70412101	ERHB-60-LG
Série Essential Round Highbay, Grille de protection, Petit (100W-150W)	70522101	ERHB-60-SM
Highbay rond de la série Essential, grille de protection, grand (200W-240W)	70523101	ERHB-WG-LG
Rond, 25W, IP65, 90 minutes, kit d'installation, G3	70112201-2-KIT	EMUFO-25170-YY-KIT
Rond, 40W, IP65, 90 minutes, kit d'installation, G3	70114401-2-KIT	EMUFO-40170-YY-KIT
Télécommande de test portable ronde BBU	70203101	EM-R-TEST-REMOTE

**AVERTISSEMENT** : Lisez et comprenez bien les renseignements fournis dans ce manuel avant de procéder à l'assemblage et à l'installation. Un manque à le faire pourrait mener à un risque de choc électrique, d'incendie ou de blessures qui pourraient être graves, voire même mortelles. • Assurez-vous de couper le courant au circuit sur lequel vous travaillerez. Enlevez le fusible ou coupez le disjoncteur.

**AVIS** : Cet appareil est conforme à la Section 15 du règlement de la FCC. Le fonctionnement est subordonné de deux conditions: (1) cet appareil ne doit pas causer d'interférence nuisible, (2) cet appareil doit accepter toute interférence reçue, notamment une interférence qui pourrait entraîner un fonctionnement indésirable. Ces limites servent à offrir une protection raisonnable contre une interférence nocive dans une installation résidentielle. Ce dispositif génère, utilise et peut irradier une énergie de fréquence radio; s'il n'est pas installé et utilisé conformément aux directives, il peut causer une interférence nocive aux communications radio. Il n'est toutefois pas garanti qu'aucune interférence ne surviendra dans une installation particulière. Si le dispositif cause une interférence nuisible à la réception radio ou télé, ce qui peut être établi en éteignant et rallumant le dispositif, on conseille à l'utilisateur de tenter de remédier à la situation en utilisant une ou plusieurs de ces procédures : Réorienter ou déplacer l'antenne réceptrice. Augmenter la distance entre le dispositif et le poste récepteur. Brancher l'équipement dans une prise de courant sur un circuit autre que celui sur lequel le récepteur est branché. Demander conseil auprès du marchand ou d'un technicien en radio/télé.

• Tout changement ou toute modification non expressément approuvée par la partie responsable de la conformité peut rendre nulle l'autorisation de l'utilisateur d'utiliser l'équipement.

Les renseignements sur la garantie, le dépannage, l'entretien et le nettoyage se trouvent sur le site Web : [www.ETISSL.com](http://www.ETISSL.com).

Questions, difficultés, pièces manquantes? Téléphonez au service à la clientèle de ETISSL 8 h - 17 h, HNC, du lundi au vendredi.  
1-855-ETI-SSLI (1 855-384-7754) [www.ETISSL.com](http://www.ETISSL.com)

