

Model #VWD1086BLS-PL



Bottom Load Water Dispenser

great taste, great health, great life.

Use & Care Guide



Questions, problems, missing parts?
Before returning to the store, please call
GHP Group Customer Service
Toll Free at 1-877-447-4768 between
8:00 a.m. - 4:30 p.m., CST, Monday - Friday

PLEASE READ THIS MANUAL
THOROUGHLY BEFORE USING THE
APPLIANCE AND KEEP THIS MANUAL
FOR FUTURE REFERENCE

THANK YOU

We appreciate the trust and confidence you have placed in GHP Group through the purchase of this water dispenser. We strive to continually create quality products designed to enhance your home.

Visit us online to see our full line of products available for your home at www.ghpgroupinc.com. Thank you for choosing Vitapur!

Safety Information



Warning: Never put anything flammable close to the dispenser



Warning: This water dispenser is designed for indoor applications only.



Warning: Do not damage the refrigeration cooling system.



Warning: Never grab/handle the faucet to manipulate product movement.



Warning: Always disconnect power cord before attempting to clean or move the dispenser.



Warning: This Product can expose you to chemicals including Diisononyl phthalate (DINP) which is known to the State of California to cause cancer and Di-isodecyl phthalates (DIDP) which is known to the State of California to cause birth defects or other reproductive harm.

For more information go to www.p65Warnings.ca.gov



Caution: Never allow children to dispense hot water without proper and direct supervision.



Important: Refrigerants must be handled and disposed of by qualified service personnel only. Before discarding this water dispenser to landfill, contact local authorities for advice on proper disposal methods for refrigerants.

Note: Your Vitapur® water dispenser is designed with a special safety feature (low water level sensor) that controls activation/operation of the hot water tank heating system. If no water is present and/or low water levels are detected inside the internal water reservoir, activation/operation of the hot water heating system is not possible. Likewise, if the hot water heating system is operational and water is being drawn simultaneously causing internal water levels to drop below the established minimal level set point, hot water tank operation is automatically suspended. To reactivate the hot water heating system, you only need to replenish the water supply and heating will resume automatically. Operation of the cold water system is not affected by this safety feature.

Safety Information (continued)

1. Never turn the dispenser upside down or tilt more than 45 degrees. If the unit has been resting on its' side for a long period of time, place the water dispenser in the upright position for approximately 12 hours before turning it on.
2. For use with 3, 4 or 5 gallon (12, 15 or 19 liter) round type water bottles.
3. Never use this dispenser with water that is unsafe to drink or is from an unknown source.
4. Never use any other liquid in the dispenser other than known and microbiologically safe bottled water.
5. This water dispenser is equipped with a grounded power cord plug for your safety.
6. Keep your water dispenser in a dry place away from direct sunlight.
7. Leave a minimum of 2" (5 cm) around the back and sides of the dispenser for proper ventilation.
8. Always install your water dispenser on a level floor. Wait 3 minutes before restarting machine after shutting it down.
9. Always unplug the water dispenser before servicing.
10. Regular cleaning of your water dispenser is required for your warranty. Please follow the cleaning instructions outlined in this manual and clean the dispenser every 4 months.
11. The lower front panel must always be installed/positioned on the unit for proper operation.

Pre-Operation

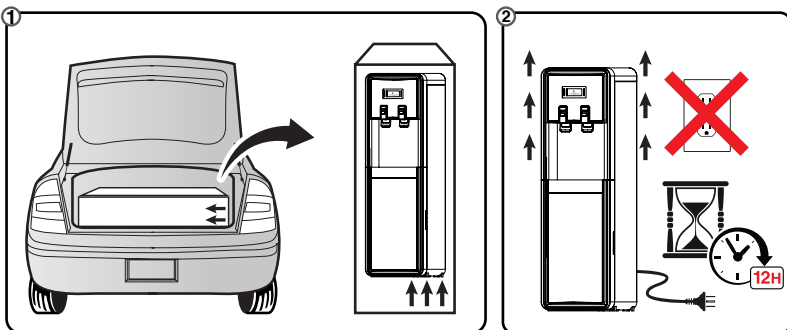

Pre-Operation (continued)

GROUNDING PRECAUTIONS

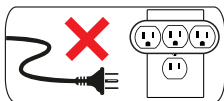
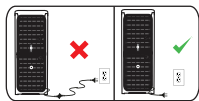
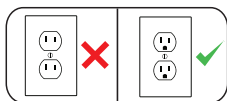

WARNING

ELECTRICAL REQUIREMENTS:

A 115 Volt, 60 Hz., AC only 15 amperes fused, grounded electrical supply is required. It is recommended that a separate circuit serving only your Water Dispenser be provided. Use an outlet that cannot be turned off by a switch.



WARNING

FAILURE TO FOLLOW THESE INSTRUCTIONS CAN RESULT IN DEATH, FIRE, OR ELECTRICAL SHOCK

GROUNDING INSTRUCTIONS:

- **Warning:** This appliance must be grounded. In the event of an electrical short circuit, grounding reduces the risk of electric shock by providing an escape wire for electric current.
- **Warning:** Improper use of the grounding plug can result in a risk of property damage, electric shock causing serious injury, even death.
- **Warning:** This appliance is equipped with a power cord having a grounding wire with a grounding plug and must be connected into a properly grounded polarized outlet. Consult a qualified electrician if the grounding instructions are not completely understood, or if doubt exists as to whether the wall outlet is properly grounded.
- **Warning:** If the wall outlet is a standard 2 prong outlet, it is your personal responsibility and obligation to have it replaced with a properly grounded 3-prong wall outlet.
- **Warning:** Do not under any circumstances cut or remove the third (ground) pin from the power cord plug.
- **Warning:** Do not use adapter plugs or extension cords with this appliance.
- **Warning:** If the power cord is too short, have a qualified electrician install an electrical outlet near the appliance.
- **Warning:** Do NOT use the appliance if the power cord becomes frayed or otherwise damaged.

SPECIFICATIONS

Model No.	VWD1086BLS-PL	
Dimensions W x D x H	12.6 in. x 14 in. x 41.25 in. • 32cm x 35.5cm x 104.7cm	
Net Weight / Gross Weight	39.2 lbs / 17.8 kg • 43.6 lbs / 19.8 kg	
Heating Temp (approx.).	201 °F / 94 °C	
Cooling Temp (approx.).	39 °F / 4 °C (Based on cold water thermostat setting on "Max")	
	HOT	COLD
Power Consumption	450W	85W

Pre-Operation (continued)

PACKAGE CONTENTS

1. Ready-to Dispense LED Light (Hot Water)
2. Ready-to Dispense LED Light (Cold Water)
3. Child Safety Lock (Hot Water)
4. Push Lever Control (Hot Water)
5. Push Lever Control (Cold Water)
6. Removable Drip Tray & Grill
7. Removable Magnetized Lower Front Panel
IMPORTANT: The lower front panel must always be installed/positioned on the unit for proper operation.
8. Water Bottle Straw
9. Hot Water Activation Switch
10. Fuse (10A)
11. Carry Handle
12. Drain Line Valve
13. Condenser Coil
14. Cold Water Temperature Control

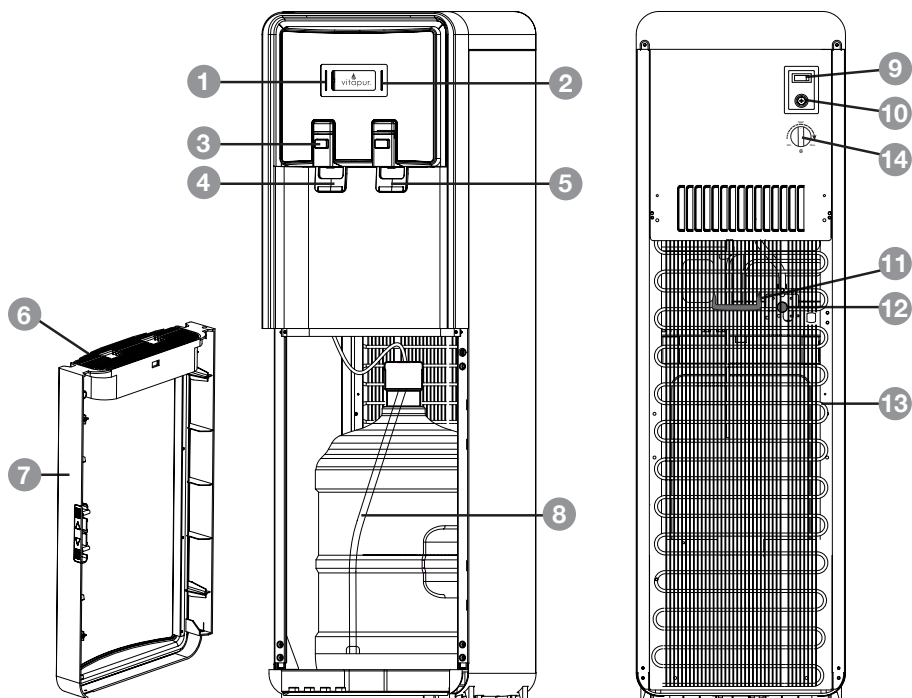

Warranty

Do not return this product to the store: Please contact Customer Service at 1-877-447-4768.

The supplier warrants your water dispenser to be free from manufacturing defects in workmanship or material under normal operating conditions for one (1) year from the original date of purchase. This warranty applies only in the country in which it is sold and is available to the original purchaser only. This warranty is non-transferable.

This warranty and the CSA International listing for this water dispenser are void if the water dispenser is altered, modified, or combined with any other machine or device. Alteration of this water dispenser may cause serious flooding and/or hazardous electrical shock or fire.

The provisions of this warranty shall not apply to:

- Water bottles
- Service trips to your home to teach you how to use the product
- Improper installation, delivery, or maintenance (Failure to maintain the product according to the instructions outlined in the product manual will automatically void the warranty.)
- Failure of the product due to abuse, misuse, alteration, commercial use, or any use for which the product was not intended
- Products that are used outside a residential or office environment
- Replacement of house fuses or resetting of circuit breakers
- Use of this product where water is microbiologically unsafe or of unknown quality
- Damage to the product if used to dispense anything other than water
- Damage to the product caused by accident, fire, floods, or acts of God
- Any service to the product by unauthorized personnel
- Incidental or consequential damage caused by possible defects with this appliance, its installation or repair

This warranty shall be fulfilled at an authorized repair facility. All warranty repairs must be pre-authorized by the supplier. The supplier will, at its option, repair or replace free of charge any defective part, where the purchaser has notified their retailer within the warranty period. The obligation of the supplier under this warranty is expressly limited to such repairs or replacement. This warranty does not cover the freight costs to and from the authorized repair facility.

Except as set forth herein or required by law, the manufacturer makes no other warranty, guarantee, or agreement, express, implied, or statutory, including any implied warranty of merchantability or fitness for a particular purpose.

Warranty

The manufacturer does not assume or authorize any person to assume any obligations of liability in connection with this water dispenser. In no event will the manufacturer be liable for indirect, special, or consequential damages (including, without limitation, economic loss) or for any delay in the performance of this agreement due to causes beyond its control.

Some states or provinces do not allow limitations on how long an implied warranty lasts, so the above limitation may not apply to you. Some states or provinces do not allow the exclusion or limitation of incidental or consequential damages, so the above limitation or exclusion may not apply to you. This warranty gives you specific legal rights, and you may also have other rights which vary from state to state or from province to province.

If you require service, please first see the “Troubleshooting” section of this manual. Additional assistance can be found by calling our customer service line at 1-877-447-4768, Monday to Friday from 8:00 a.m. to 4:30 p.m. (CST)







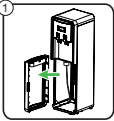
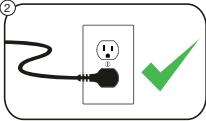

Keep this manual and your sales slip together for future reference. You must provide proof of purchase for in-warranty service.

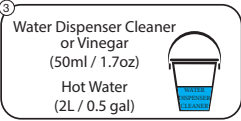

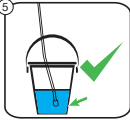
Write down the complete model number and serial number of your water dispenser to better help you obtain assistance or service if your ever need it. You can find this information on the back of the water dispenser

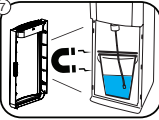
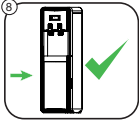
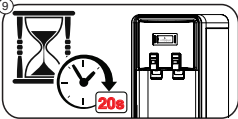
Pre-Operation (continued)

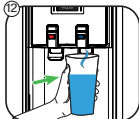
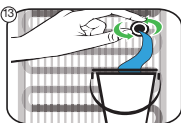
INITIAL PRODUCT CLEANING PROCEDURE

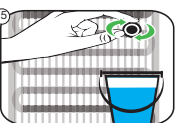
- 
- 
- Water Dispenser Cleaner
or Vinegar
(50ml / 1.7oz)
Hot Water
(2L / 0.5 gal)

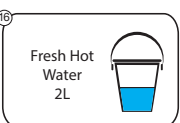
- 
- 
- 
- 
- 
- 
- 
- 
- 
- 
- 
- 
- Fresh Hot
Water
2L

- 

Remove drain cap at the back of the unit.

Wait until water stops flowing.





Re-install drain cap and discard cleaning solution



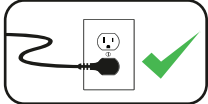

Flush with fresh hot water

Repeat Steps 4 - 14

INSTALLING THE WATER BOTTLE

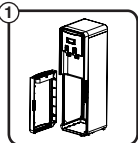
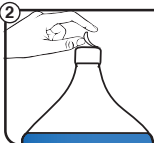
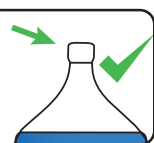
Note: Adjust the length of the water bottle straw to fit your water bottle capacity of choice.

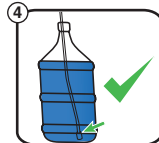
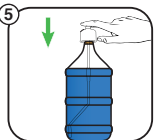

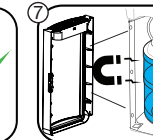
- 
- 
- 
- 
- 
- 
- 
- 

Control Panel LED Light Functions

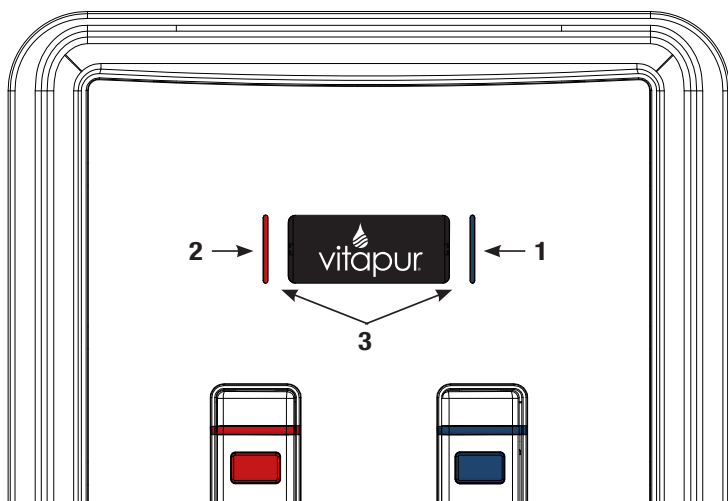

1	BLUE COLD WATER LED INDICATOR LIGHT	"Rapid Flashing" = cold water cooling cycle operational (compressor on) "Solid" (Blue) = cold water has reached optimum temperature
2	RED HOT WATER LED INDICATOR LIGHT	"Rapid Flashing" = hot water heating cycle operational "Solid" (Red) = hot water heating cycle has reached optimum temperature "Off" = hot water heating system is off
3	EMPTY WATER BOTTLE WARNING	Red & Blue LED Lights Slow Flashing Simultaneously = water bottle empty (replace water bottle)

WARNING: Hot water temperatures can reach 94C/201F and produce severe scalding, never let children dispense water without direct adult supervision.

Operation

1. DISPENSING COLD WATER

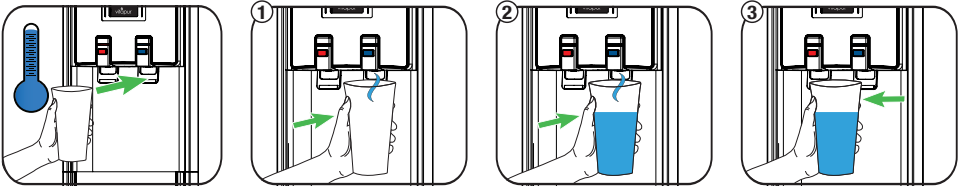

2. ADJUSTING THE TEMPERATURE (COLD WATER ONLY)

NOTICE: This model Water Dispenser left the factory with the cold water temperature control factory “default setting” positioned for “Energy Star” compliance (identified to the side). This setting will deliver cold water temperatures between 8°C ~ 10°C (46.4°F ~ 50°F) The cold water temperature can be adjusted, (using a flat screwdriver) by rotating the adjustment screw clockwise or anti-clockwise between “Min” (cool) and “Max” (colder) until the desired temperature is reached. **NOTE:** Any change/adjustment to the cold water temperature control may effect Energy Star efficiency.

ENERGY STAR FACTORY
DEFAULT SETTING

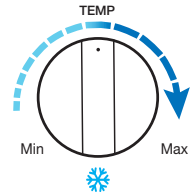

3. DISPENSING HOT WATER

NOTE: The lower front panel must be installed otherwise hot water heating is not possible.

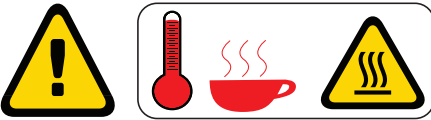

Important: Your Vitapur® water dispenser is designed with a special safety feature (low water level sensor) that controls activation/operation of the hot water tank heating system. If no water is present and/or low water levels are detected inside the internal water reservoir, activation/operation of the hot water heating system is not possible. Likewise, if the hot water heating system is operational and water is being drawn simultaneously causing internal water levels to drop below the established minimum level set point, hot water tank operation is automatically suspended. To reactivate the hot water heating system, you only need to replenish the water supply and heating will resume automatically. Operation of the cold water system is not affected by this safety feature.

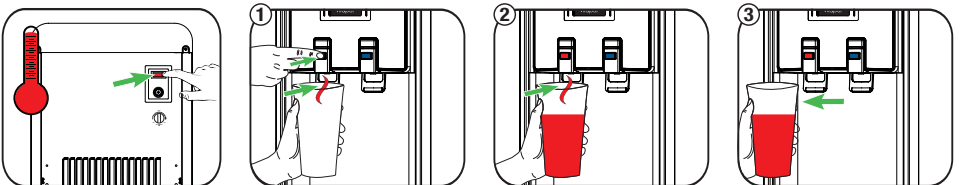

WARNING: Hot water temperatures can reach 94C/201F and produce severe scalding, never let children dispense water without direct adult supervision.

Care and Cleaning

CLEANING THE OUTSIDE OF THE WATER DISPENSER

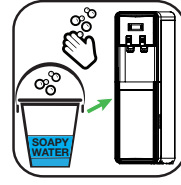
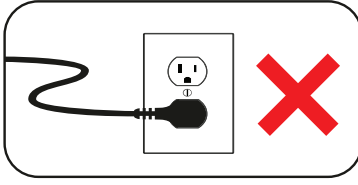

CLEANING THE DRIP TRAY

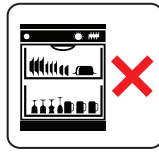
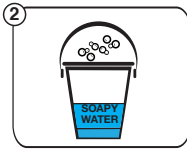
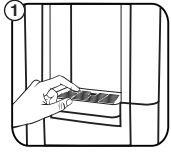

CLEANING THE CONDENSER

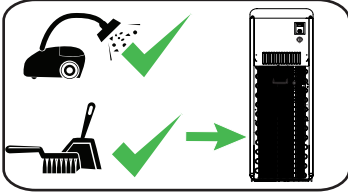

DRAINING THE RESERVOIRS

Caution: Water May Still Be Hot.

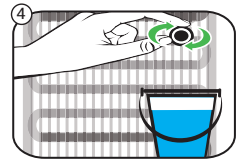
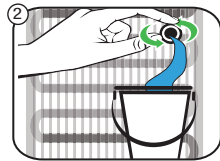
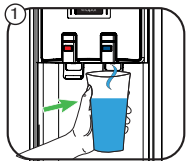
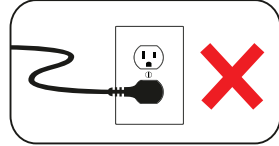
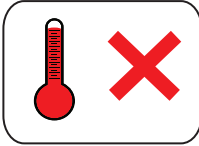

Going Away On Vacation

When not using the dispenser for long periods of time or when going on vacation, conserve energy, unplug the dispenser and drain the reservoirs (see Draining the Reservoirs). Follow Initial Product Cleaning Procedures upon return and startup of the dispenser.

DRINKING STRAW INSTRUCTIONS



3 Gal.
(11.3L)



4 Gal.
(15.1L)



5 Gal.
(18.9L)

Troubleshooting

Problem	Possible Cause	Suggested Solution
Water dispenser is leaking	Drain cap and silicone seal are not secure.	Ensure seal is secure in drain plug and tighten drain cap.
Water is not hot or cold enough	All the water in the tank has been used.	Replace with full bottle and wait for water to cool and heat. Adjust the cold water temperature control to a colder setting.
	The unit is unplugged.	Plug it into the outlet.
	Hot water power switch located at the back of the unit is not activated.	Activate red "on/off" switch.
	The circuit breaker in your home is tripped or the fuse has blown.	Reset the breaker or replace the fuse.
	Temperature limit tripped.	Allow the temperature of the hot water tank to cool for approximately 15-30 minutes. The temperature limit switch will re-set automatically.
	Lower front panel is not installed.	The lower front panel must always be installed/positioned on the unit for proper operation.
	Cold water control needs to be adjusted.	Adjust control between high (cool) and low (colder) levels to achieve desired temperature.
Water dispenser is not dispensing water	Empty water bottle.	Replace with full bottle.
	Mineral deposits clogging tanks.	See Cleaning the Reservoirs.
	Possible air pocket.	Push down the dispenser buttons to prime the unit.
	Child safety lock (hot water) not activated.	Activate child safety lock.
Water dispenser is noisy	Water pump makes noise as it fills the tank.	This is normal.
	Water dispenser is uneven.	Make sure the dispenser is on an even surface that can support its full weight.

Note: Do not return this product to the store. For questions on operation, assembly or parts, please contact Customer Service at 1-877-447-4768 and ask for assistance.



Distributeur d'eau à chargement par le bas

bon goût, bonne santé, bonne vie.

Guide d'utilisation et d'entretien



Questions, problèmes, pièces
manquantes? Avant de retourner au
magasin, veuillez contactez le service
à la clientèle de GHP Group au numéro
sans frais 1-877-447-4768 entre
8 h à 16 h 30, HNC, du lundi au vendredi

VEUILLEZ LIRE CE MANUEL
ATTENTIVEMENT AVANT D'UTILISER
L'APPAREIL ET CONSERVER CE
MANUEL POUR CONSULTATION
ULTÉRIEURE

MERCI

Nous apprécions la confiance que vous avez placée dans GHP Group par l'achat de ce distributeur d'eau. Nous nous efforçons de créer continuellement des produits de qualité conçus pour améliorer votre maison. Visitez-nous en ligne pour voir notre gamme complète de produits disponibles pour votre amélioration de la maison à besoin. Allez sur notre site pour voir notre gamme complète de produits pour votre maison à www.ghpgroupinc.com. Merci d'avoir choisi de Vitapur!

Renseignements de sécurité

 **Avertissement :** Ne placez jamais de matière inflammable à proximité du distributeur.

 **Avertissement :** Ce distributeur d'eau est conçu pour des applications d'intérieur seulement.

 **Avertissement :** Ne pas endommager le système de réfrigération et de climatisation.

 **Avertissement :** Ne jamais prendre le robinet pour bouger l'appareil.

 **Avertissement :** Débranchez toujours le cordon d'alimentation avant de nettoyer ou de déplacer le distributeur.

 **Avertissement:** Ce produit peut vous exposer à des agents chimiques, dont le phtalate de diisononyle (DINP), reconnu par l'État de Californie comme pouvant causer le cancer, ainsi que les phtalates diisodécyle (DIDP) reconnus par l'État de Californie comme pouvant causer des anomalies congénitales et autres dommages au système reproducteur.

Pour plus de renseignements, visitez le www.p65Warnings.ca.gov

 **Précaution :** Ne permettez pas aux enfants d'utiliser le bouton de distribution d'eau chaude sans surveillance appropriée et directe.

 **Important :** Les fluides frigorigènes doivent être manipulés et jetés uniquement par du personnel de service qualifié. Avant de jeter ce distributeur d'eau au site d'enfouissement, contactez les autorités locales pour obtenir des conseils sur les méthodes d'élimination appropriées concernant les fluides frigorigènes.

Remarque : Le distributeur d'eau Vitapur® est doté d'un dispositif de sécurité (capteur de niveau d'eau bas) qui contrôle l'activation/le fonctionnement du système de chauffage du réservoir d'eau chaude. Si aucune eau n'est présente et/ou que des niveaux d'eau faibles sont détectés à l'intérieur du réservoir d'eau interne, il est impossible d'activer le réservoir d'eau chaude du système de chauffage. De même, si le système de chauffage pour la production d'eau chaude est fonctionnel et que l'eau est aspirée, causant simultanément les niveaux d'eau internes de chuter au-dessous du niveau minimal du point de réglage établi, le fonctionnement du réservoir d'eau chaude est automatiquement mis en suspens. Pour réactiver le système de chauffage d'eau chaude, vous avez seulement besoin de remplir le réservoir d'eau et le chauffage reprendra automatiquement. Le système d'eau froide n'est pas affecté par ce dispositif de sécurité.

Renseignements de sécurité (suite)

1. Ne retournez jamais le distributeur d'eau et ne l'inclinez pas à plus de 45 degrés. Si l'appareil est resté sur le côté pendant un long moment, placez le distributeur d'eau à la verticale pendant 12 heures environ avant de le brancher.
2. S'utilise avec des bouteilles d'eau rondes de 3, 4 ou 5 gallons (12, 15 ou 19 litres).
3. N'employez jamais ce distributeur avec une eau qui n'est peut-être pas potable ou qui provient d'une source inconnue.
4. N'employez jamais dans le distributeur d'autres liquides que de l'eau en bouteille connue et microbiologiquement sûre.
5. Ce distributeur d'eau a une prise d'alimentation électrique avec mise à la terre pour assurer votre sécurité.
6. Conservez votre distributeur d'eau à un endroit sec et non exposé aux rayons solaires directs.
7. Laissez au moins 2 po (5 centimètres) derrière le distributeur et sur les côtés pour avoir une ventilation appropriée.
8. Installez toujours le distributeur d'eau sur une surface au niveau qui peut soutenir tout son poids.
9. Débranchez toujours le distributeur d'eau avant d'en faire l'entretien.
10. Un nettoyage régulier de votre distributeur d'eau est nécessaire pour que la garantie soit applicable. Veuillez suivre les instructions de nettoyage de ce manuel et nettoyer le distributeur tous les 4 mois.
11. Le panneau avant inférieur doit toujours être installé ou positionné sur l'appareil pour bien fonctionner.

Pré-Opération

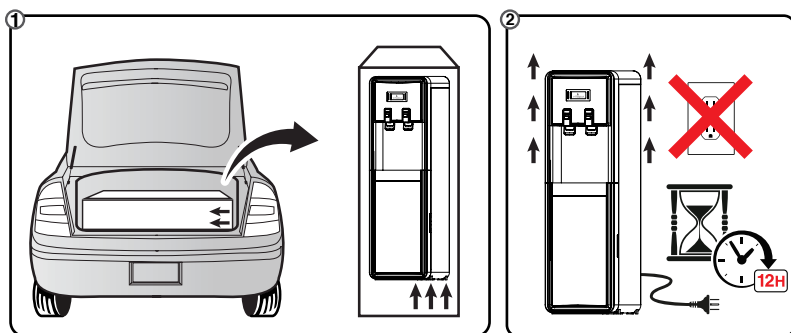

Pré-Opération (suite)

PRÉCAUTIONS DE MISE À LA TERRE

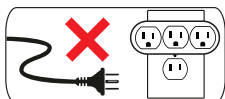
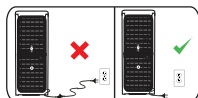
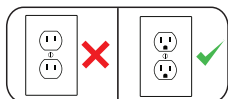

AVERTISSEMENTS

EXIGENCES ÉLECTRIQUES :

Une alimentation électrique mise à la terre de 115 V/60 Hz, CA, à 15 ampères seulement, avec fusible est nécessaire. Il est recommandé de prévoir un circuit distinct pour alimenter uniquement votre distributeur d'eau. Utilisez une prise qui ne peut pas être désactivée par un interrupteur.



AVERTISSEMENTS

LE NON-RESPECT DE CES INSTRUCTIONS PEUT ENTRAÎNER LA MORT, UN INCENDIE OU UN CHOC ÉLECTRIQUE

INSTRUCTIONS DE MISE À LA TERRE:

- **Avvertissement :** Cet appareil doit être mis à la terre. En cas de court-circuit, la mise à la terre réduit les risques de chocs électriques en procurant un chemin d'évacuation du courant.
- **Avvertissement :** Une utilisation inadéquate de la fiche de mise à la terre peut entraîner des chocs électriques, pouvant ainsi causer des blessures graves, voire la mort.
- **Avvertissement :** Cet appareil est doté d'un cordon d'alimentation muni d'un conducteur de mise à la terre et d'une fiche mise à la terre, et doit être raccordé à une prise polarisée correctement mise à la terre. Faites appel à un électricien qualifié si vous ne comprenez pas parfaitement les instructions de mise à la terre ou si vous avez des doutes sur la mise à la terre adéquate de votre appareil.
- **Avvertissement :** Si la prise de courant murale est une prise standard à deux broches, il vous incombe de la remplacer par une prise à trois broches mise à la terre de façon adéquate.
- **Avvertissement :** Ne coupez et ne retirez jamais la broche de mise à la terre du cordon d'alimentation.
- **Avvertissement :** N'utilisez pas d'adaptateurs ou de rallonges avec cet appareil.
- **Avvertissement :** Si le cordon d'alimentation est trop court, demandez à un électricien qualifié d'installer une prise de courant à proximité de l'appareil.
- **Avvertissement :** N'utilisez PAS l'appareil si le cordon d'alimentation est effiloché ou endommagé.

FICHE TECHNIQUE

Modèle	VWD1086BLS-PL	
Dimensions L x P x H	12.6 in. x 14 in. x 41.25 in. • 32cm x 35.5cm x 104.7cm	
Poids Net / Poids Brut	39.2 lbs / 17.8 kg • 43.6 lbs / 19.8 kg	
Température de chauffage (env.):	201 °F / 94 °C	
Température de refroidissement (env.):	39 °F / 4 °C (Basé sur le plus maximum réglage du thermostat d'eau froide.)	
	Chaud	Froid
Consommation d'électricité	450W	85W

Garantie

NE PAS RETOURNER CE SYSTÈME AU MAGASIN: Veuillez joindre le Service à la clientèle au 1-877-447-4768.

Le fournisseur garantit votre distributeur d'eau pour les vices de fabrication lorsque le produit fonctionne dans des conditions normales pendant un (1) an à compter de la date d'achat originale. Cette garantie s'applique seulement dans le pays dans lequel le produit est vendu et est valable pour l'acheteur d'origine seulement. Cette garantie est non négociable.

Cette garantie et le référencement CSA International concernant ce distributeur d'eau deviendront nuls si le distributeur d'eau est altéré, modifié ou combiné avec toute autre machine ou appareil. Une altération de ce distributeur d'eau peut causer des inondations graves et/ou un grave danger de choc électrique ou d'incendie.

Les dispositions de cette garantie ne s'appliqueront pas à :

- Bouteilles d'eau.
- Trajets des interventions à votre domicile pour vous apprendre à utiliser le produit.
- Mauvaise installation, livraison, ou entretien (le non-respect de l'entretien du produit conformément aux instructions du manuel du produit annulera automatiquement la garantie).
- Défaillance du produit en cas de mauvais usage, modification, usage commercial ou usage à des fins autres que l'utilisation prévue.
- Produits utilisés à l'extérieur de l'environnement résidentiel ou du bureau.
- Remplacement des fusibles du domicile ou réamorçage des disjoncteurs.
- Utilisation de ce produit avec de l'eau microbiologiquement dangereuse ou de qualité inconnue.
- Dommages causés au produit en cas d'utilisation pour la distribution autre que celle de l'eau.
- Dommages causés au produit par accident, incendie, inondations ou actes de Dieu.
- Tout service au produit par un personnel non autorisé.
- Dommages indirects ou fortuits découlant de possibles vices de cet appareil, de son installation ou de sa réparation.

Cette garantie devra être exécutée dans un établissement de réparation autorisé. Toutes les réparations sous garantie doivent être autorisées au préalable par le fournisseur. Le fournisseur choisira à sa discrétion de réparer ou remplacer gratuitement toute pièce défectueuse lorsque l'Acheteur aura informé son revendeur durant la période garantie. L'obligation de le fournisseur sous cette garantie se limite expressément à ces réparations ou remplacements.

Garantie

Cette garantie ne couvre pas les frais de transport vers l'établissement de réparation autorisé, ni pour le retour.

À l'exception des conditions définies ci-après ou exigées par la loi, le Fabricant n'engage aucune autre garantie, ou acceptation expresse, implicite ou garantie par la loi incluant toute garantie implicite de qualité marchande ou de condition d'usage particulier. Le Fabricant n'assume pas et n'autorise personne à assumer des obligations de responsabilité en rapport avec ce distributeur d'eau. En aucun cas le fabricant ne pourra être tenu responsable des dommages indirects, particuliers ou fortuits (y compris, sans limitations, pour des préjudices financiers) ou des délais dus à des causes indépendantes de sa volonté lors de l'exécution de cet accord.

Certains États ou provinces n'appliquent pas de limitations concernant la durée de la garantie implicite, de sorte que la limitation énoncée cidessus peut ne pas s'appliquer dans votre cas. Certains États ou provinces n'autorisent pas l'exclusion ou la limitation de dommages fortuits ou indirects, de sorte que les limitations et exclusions énoncées ci-dessus peuvent ne pas s'appliquer dans votre cas. Cette garantie vous confère des droits juridiques spécifiques; vous pouvez également bénéficier d'autres droits qui peuvent varier d'un État à l'autre ou d'une province à l'autre.

Si vous avez besoin de service, voir d'abord la section "Dépannage" de ce manuel. De l'aide supplémentaire peut être trouvée en appelant notre service à la clientèle au 1-877-447-4768, Du lundi au vendredi, de 8 h à 16 h 30 (HNC).

Conservez ce manuel et votre reçu de vente pour référence ultérieure. Vous devez présenter une preuve d'achat pour le service sous garantie.

Inscrivez les renseignements suivants au sujet de votre rafraîchisseur d'eau pour mieux vous aider à obtenir assistance ou service en cas de besoin. Vous devrez connaître le numéro de modèle et le numéro de série au complet. Vous trouverez cette information à l'arrière du distributeur d'eau.

Pré-Opération (suite)

CONTENU DE LA TROUSSE

1. Voyant DEL Prêt à distribuer l'eau (Eau chaude)
2. Voyant DEL Prêt à distribuer l'eau (Eau froide)
3. Verrouillage de sécurité enfants (Eau chaude)
4. Commande de levier (Eau chaude)
5. Commande de levier (Eau froide)
6. Bac et grille amovibles
7. Panneau frontal inférieur magnétique amovible
IMPORTANT : Le panneau avant inférieur doit toujours être installé ou positionné sur l'appareil pour bien fonctionner.
8. Paille pour la bouteille d'eau
9. Interrupteur d'activation de l'eau chaude
10. Fusible (10A)
11. Poignée de transport
12. Vanne de vidange
13. Condenseur
14. Commande de température de l'eau froide

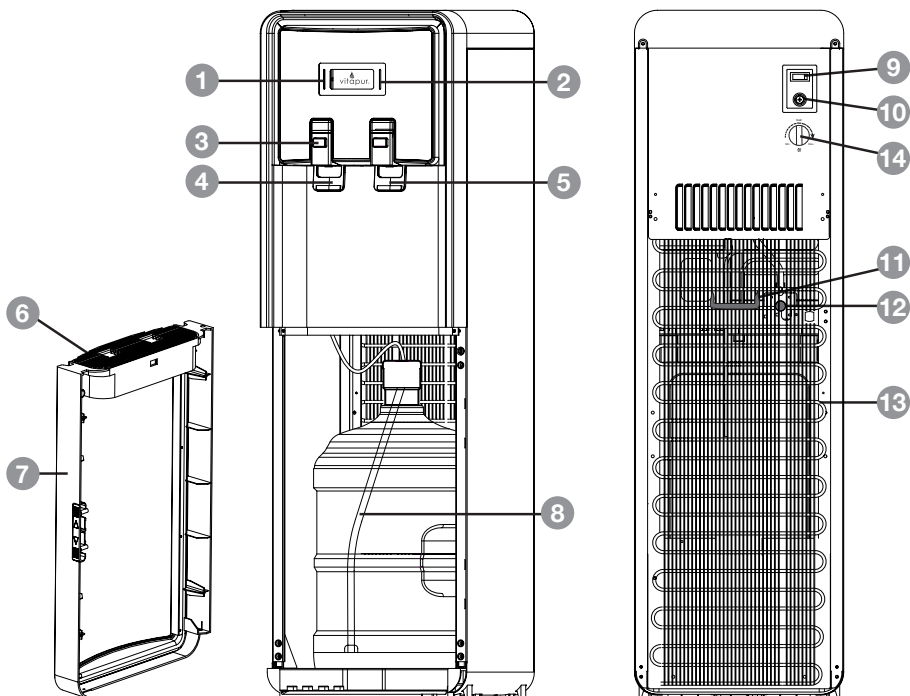

Pré-Opération (suite)

NETTOYAGE INITIAL DE PRODUIT

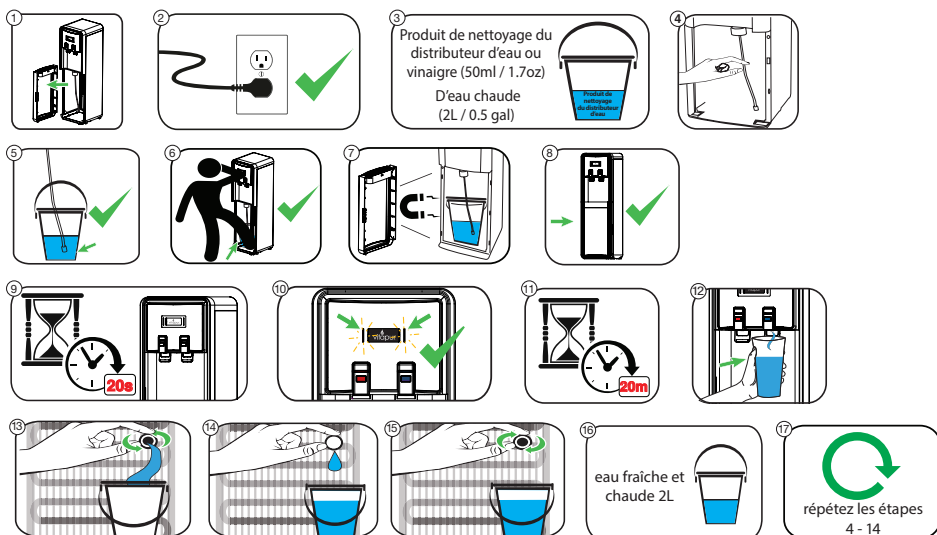

Enlevez le capuchon de vidange à l'arrière de l'appareil.

Attendez que l'eau s'arrête de couler.

Réinstallez le capuchon de vidange et jetez la solution de nettoyage.

Rincez à l'eau chaude (Fig. 5).

répétez les étapes
4 - 14

INSTALLATION DE LA BOUTEILLE DE L'EAU

Remarque : Ajustez la longueur de la paille de la bouteille d'eau pour l'adapter à la capacité de votre bouteille d'eau.

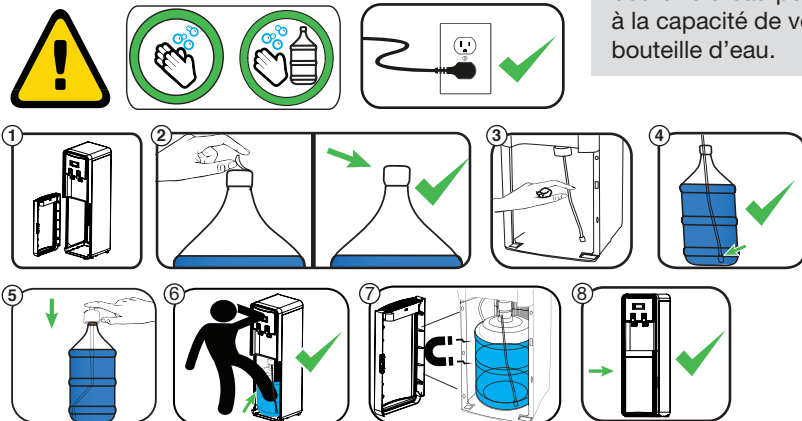

Fonctions de voyant DEL du panneau de commande

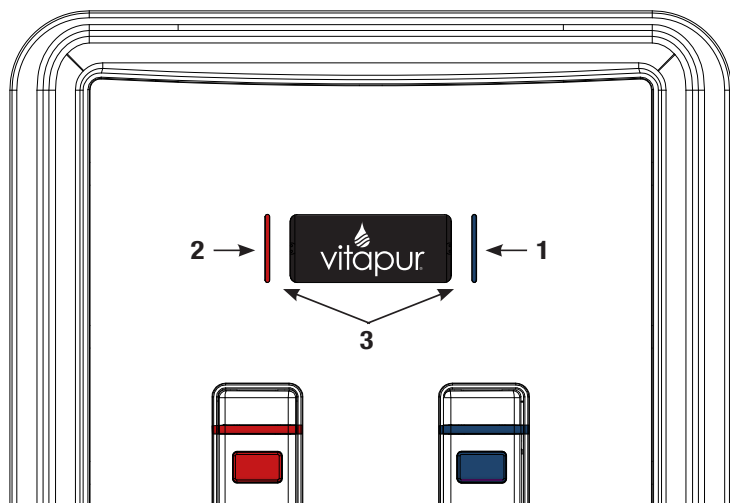

1	VOYANT DEL BLEU POUR L'EAU FROIDE	« Clignotement rapide » = cycle de refroidissement de l'eau froide en cours (compresseur allumé) Voyant « fixe » (bleu) = l'eau froide a atteint la température optimale
2	VOYANT DEL ROUGE POUR L'EAU CHAUDE	« Clignotement rapide » = cycle de chauffage d'eau chaude en cours Voyant « fixe » (rouge) = cycle de chauffage d'eau chaude a atteint la température optimale Voyant « éteint » = système de chauffage d'eau chaude est éteint
3	AVERTISSEMENT DE BOUTEILLE VIDE	« Les voyants DEL rouges & bleus clignotent lentement en même temps » = bouteille d'eau vide (remplacer)

AVERTISSEMENT: La température de l'eau chaude peut atteindre 94 °C/201 °F et peut causer de graves brûlures. Ne jamais laisser les enfants tirer de l'eau sans la surveillance directe d'un adulte.

Opération

1. DISTRIBUTION DE L'EAU FROIDE

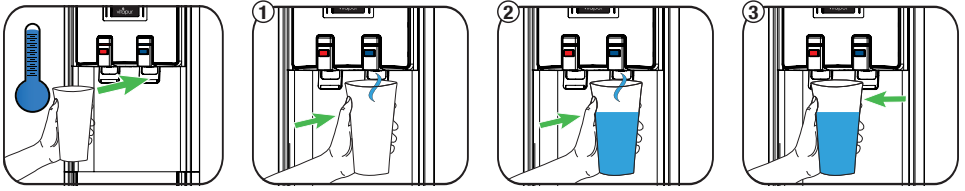

2. RÉGLAGE DE LA TEMPÉRATURE (EAU FROIDE SEULEMENT)

REMARQUE: Ce modèle de distributeur d'eau a quitté l'usine avec le réglage de température de l'eau froide "réglé par défaut" positionné pour conformité de "Energy Star" (identifié sur le côté). Ce réglage produira des températures d'eau froide entre 8°C ~ 10°C (46.4°F ~ 50°F). La température de l'eau froide peut être ajustée (en utilisant un tournevis plat) en tournant la vis de réglage dans le sens des aiguilles d'une montre ou dans le sens antihoraire entre "Min" (froid) et "Max" (plus froid) jusqu'à ce que la température désirée. **REMARQUE:** Tout changement/ajustement de la commande de température de l'eau froide peuvent affecter l'efficacité Energy Star.

Réglage Par Défaut De
L'usine Energy Star

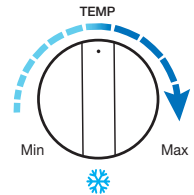

3. DISTRIBUTION D'EAU CHAUDE

Remarque : Il faut installer le panneau avant inférieur pour que le chauffage de l'eau fonctionne.

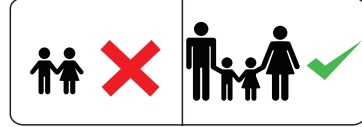

Important: Le distributeur d'eau Vitapur® est doté d'un dispositif de sécurité (capteur de niveau d'eau bas) qui contrôle l'activation/le fonctionnement du système de chauffage du réservoir d'eau chaude. S'il n'y a pas d'eau ou un niveau d'eau bas est détecté dans le réservoir d'eau interne, il n'est pas possible d'activer ou de faire fonctionner le système de chauffage du réservoir à bouilloire. De même, si le système de chauffage d'eau chaude est opérationnel et que l'eau est tirée en même temps faisant descendre le niveau d'eau interne sous le niveau minimal réglé, la fonction de chauffage de l'eau sera alors automatiquement suspendue. Pour réactiver le système de chauffage d'eau chaude, vous avez seulement besoin de remplir le réservoir d'eau et le chauffage reprendra automatiquement. Le fonctionnement du système d'eau froide n'est pas touché par ce dispositif de sécurité.

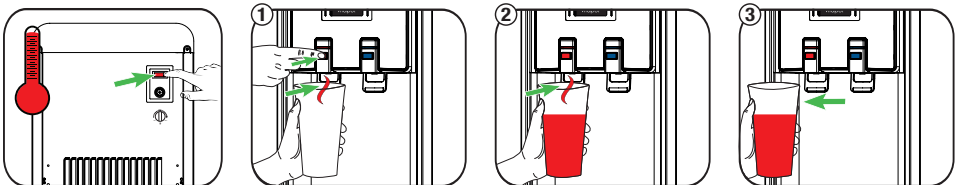

AVERTISSEMENT: La température de l'eau chaude peut atteindre 94 °C/201 °F et peut causer de graves brûlures. Ne jamais laisser les enfants tirer de l'eau sans la surveillance directe d'un adulte.

Contenu de la Trousse

NETTOYAGE DE L'EXTÉRIEUR DU DISTRIBUTEUR D'EAU

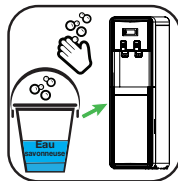
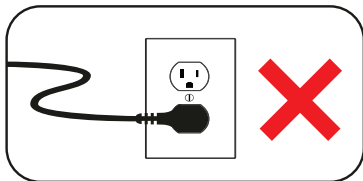

NETTOYAGE DU BAC

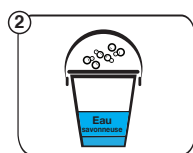
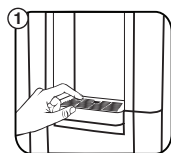

NETTOYAGE DU CONDENSATEUR

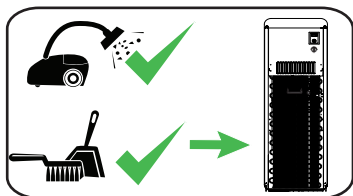

VIDANGE DES RÉSERVOIRS

Attention : L'eau peut être encore chaude.

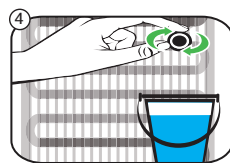
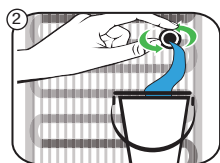
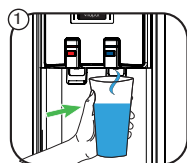
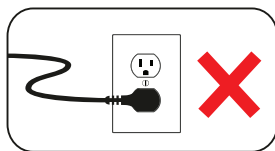
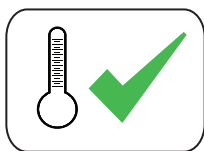
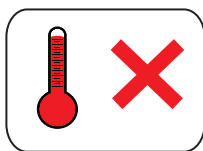

Vacances

Si vous n'utilisez pas le distributeur d'eau pendant de longues périodes, ou si vous partez en vacances, vous pouvez économiser de l'électricité, débranchez le distributeur et videz les réservoirs. (Voir Vidange des réservoirs). À votre retour, suivez les étapes du nettoyage initial et remettez votre distributeur en marche.

INSTRUCTIONS DE PAILLE



3 Gal.
(11,3L)



4 Gal.
(15,1L)

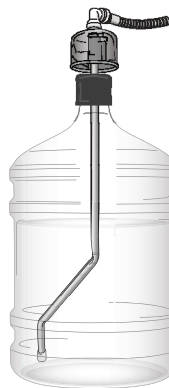

5 Gal.
(18,9L)

Conseils de Dépannage

Problème	Cause possible	Solution Suggérée
Le distributeur d'eau coule	Le capuchon de vidange et le joint étanche à la silicone ne sont pas sûrs.	Ensure seal is secure in drain plug and tighten drain cap.
L'eau n'est pas assez chaude ou assez froide	Vous avez utilisé toute l'eau du réservoir.	Remplacez par une bouteille pleine et attendez que l'eau chauffe et refroidisse. Réglez la commande d'eau froide à une température plus froide.
	L'appareil est débranché.	Branchez-le.
	L'interrupteur d'eau chaude situé à l'arrière de l'appareil n'est pas activé.	Activer l'interrupteur rouge « Marche/Arrêt ».
	Le disjoncteur de votre maison est déclenché ou le fusible a grillé.	Réarmez le disjoncteur ou remplacez le fusible.
	La limite thermique est déclenché.	Laissez l'eau du réservoir d'eau chaude se refroidir pendant environ 15 à 30 minutes. L'interrupteur de température limite se réinitialisera automatiquement.
	Le panneau avant inférieur n'est pas installé.	Le panneau avant inférieur doit toujours être installé ou positionné sur l'appareil pour bien fonctionner.
	La commande d'eau froide doit être réglée.	Régler la température de haut (tiède) à bas (plus froid) pour atteindre la température désirée.
Le distributeur d'eau ne distribue pas d'eau	Bouteille d'eau vide.	Remplacez la bouteille d'eau.
	Des dépôts minéraux bouchent les réservoirs.	Voyez les instructions sur le Nettoyage des réservoirs.
	Poche d'air potentielle.	Appuyez sur les boutons du distributeur pour préparer l'unité.
	Verrouillage de sécurité enfants (eau chaude) non activé.	Activez le verrouillage de sécurité enfants.
Le distributeur d'eau est bruyant	La pompe à eau fait du bruit en remplissant le réservoir.	C'est normal.
	La distribution d'eau est inégale.	Assurez-vous que le distributeur est placé sur une surface au niveau qui peut soutenir tout son poids.

Remarque: Ne pas retourner ce produit au magasin. Pour toute question sur son fonctionnement, son installation ou ses pièces, veuillez contacter le Service à la clientèle au 1-877-447-4768 et demander assistance.

Modelo #VWD1086BLS-PL



Dosificador de agua carga en la parte inferior

buen sabor, buena salud, buena vida.

Manual de uso y cuidado



¿Preguntas, problemas, piezas faltantes?

Antes de regresar a la tienda, por favor llame
al servicio de atención al cliente de
GHP Group al número gratuito
1-877-447-4768 entre las
8:00 a.m. y 4:30 p.m., HEC, de lunes a viernes.

POR FAVOR LEA ESTE MANUAL
CUIDADOSAMENTE ANTES DE
UTILIZAR EL ELECTRODOMÉSTICO
Y CONSÉRVELO PARA FUTURA
REFERENCIA

GRACIAS

Agradecemos la confianza que ha depositado en GHP Group a través de la compra de este enfriador de agua. Nos esforzamos continuamente por crear productos de calidad diseñados para mejorar su hogar. Visítenos en línea para ver nuestra línea completa de productos disponibles para sus necesidades de mejoras para el hogar. Visite nuestra página web para ver nuestra línea completa de productos disponibles para su hogar, en www.ghpgroupinc.com. Gracias por elegir Vitapur!

Información de seguridad



Advertencia: Nunca ponga nada inflamable cerca del dosificador.



Advertencia: Este dispensador de agua está diseñado para uso en interiores solamente.



Advertencia: No dañar el sistema de refrigeración.



Advertencia: Nunca use ni toque el grifo para manipular el producto al cambiarlo de sitio.



Advertencia: Siempre desconecte el cable de alimentación antes de intentar limpiar o mover el dispensador.



Advertencia: Este producto puede exponerlo a usted a agentes químicos incluyendo ftalato de diisononilo (DINP), reconocido por el estado de California como causante de cáncer, así como ftalatos de diisododecilo (DIDP), reconocidos por el estado de California como causantes de defectos congénitos y otros daños al sistema reproductor.

Para obtener más información, visite www.p65Warnings.ca.gov



Precaución: Nunca permita que los niños se surtan de agua caliente sin una supervisión apropiada y directa.



Importante: Los refrigerantes deben ser manejados y eliminados por el personal de servicio calificado. Antes de desechar el dispensador de agua a los vertederos, póngase en contacto con las autoridades locales para el asesoramiento sobre los métodos de eliminación adecuados para refrigerantes.

Nota: El dispensador de agua Vitapur® está dotado de un dispositivo de seguridad (sensor de nivel de agua bajo) que controla la activación/el funcionamiento del sistema de calentamiento del depósito de agua caliente. Si no se detecta presencia de agua y/o su nivel está bajo dentro del depósito interno de agua, no será posible la activación ni el funcionamiento del sistema calentador de agua. Del mismo modo, si el sistema calentador de agua está en funcionamiento y se retira agua simultáneamente haciendo que el nivel de agua se encuentre por debajo del punto establecido como nivel mínimo, se suspende automáticamente el funcionamiento del tanque de agua caliente. Para reactivar el sistema de calentamiento de agua caliente, usted solamente necesita llenar el depósito de agua nuevamente y el calentamiento se reanudará automáticamente. El funcionamiento del sistema de agua fría no es afectado por esta función de seguridad.

Información de seguridad (continuación)

1. No ponga nunca el dosificador boca abajo ni lo incline más de 45 grados. Si la unidad ha estado apoyada sobre un costado durante un periodo prolongado de tiempo, coloque el dosificador de agua en la posición vertical durante aproximadamente 12 horas antes de encenderlo.
2. Para el uso con botellones de agua redondas de 3, 4 ó 5 galones (12, 15 ó 19 litros).
3. Nunca use este dosificador con agua que es insegura para beber o que proviene de una fuente desconocida.
4. Nunca use ningún otro líquido en el dosificador, salvo el agua embotellada conocida y microbiológicamente segura.
5. Para su seguridad, este dosificador de agua está equipado con un cable de alimentación conectado a tierra.
6. Conserve su dosificador de agua en un lugar seco y alejado de la luz del sol directa.
7. Deje un mínimo de 2" (5 cm) alrededor de la parte trasera y los lados del dosificador para una ventilación apropiada.
8. Siempre instale el dosificador de agua sobre una superficie plana y que pueda soportar todo su peso.
9. Siempre desenchufe el dosificador de agua antes de darle servicio.
10. Se necesita una limpieza periódica del dosificador de agua para la garantía. Siga las instrucciones de limpieza señaladas en este manual, y limpie el dosificador cada 4 meses.
11. El panel frontal inferior siempre debe estar instalado y/o posicionado en la unidad para un funcionamiento correcto.

Pre-Operación

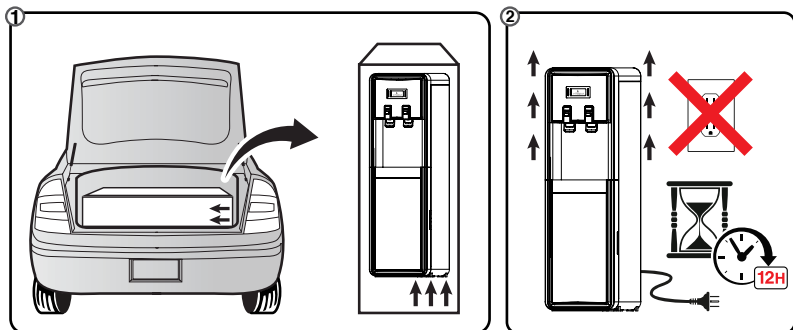

Pre-Operación (continuación)

PRECAUCIONES DE PUESTA A TIERRA

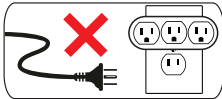
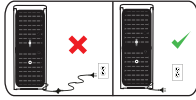
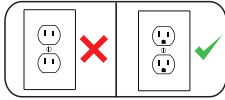

ADVERTENCIA

REQUERIMIENTOS ELÉCTRICOS:

Se requiere de una alimentación eléctrica con toma a tierra de 115 V/60Hz, CA, solamente de 15 amperios, con fusible. Se recomienda que se provea un circuito separado para alimentar su dispensador de agua exclusivamente. Utilice un enchufe que no pueda ser desactivado a través de un interruptor.



ADVERTENCIA

EL INCUMPLIMIENTO DE ESTAS INSTRUCCIONES PUEDE OCASIONAR LA MUERTE, INCENDIO O DESCARGA ELÉCTRICA

INSTRUCCIONES DE PUESTA A TIERRA:

- **Advertencia:** El presente electrodoméstico debe estar conectado a tierra. En caso de cortocircuito, la conexión de puesta a tierra disminuye el riesgo de descargas eléctricas ya que tiene un cable de escape para la corriente eléctrica.
- **Advertencia:** El uso inadecuado de la conexión de puesta a tierra puede traer aparejadas descargas eléctricas, causar lesiones e incluso la muerte.
- **Advertencia:** El presente electrodoméstico tiene un cable de alimentación que cuenta con un enchufe de puesta a tierra y debe estar conectado a un tomacorriente polarizado con la puesta a tierra correspondiente. Consulte a un electricista calificado si no comprende, en su totalidad, las instrucciones de conexión de puesta a tierra, o si tiene dudas acerca de la conexión a tierra del electrodoméstico.
- **Advertencia:** Si el tomacorriente es de 2 patas, es su responsabilidad y obligación cambiarlo por uno de 3 patas debidamente puesto a tierra.
- **Advertencia:** Bajo ninguna circunstancia corte o retire la tercera pata (de conexión a tierra) del cable de alimentación.
- **Advertencia:** No utilice adaptadores o cables alargadores con este aparato.
- **Advertencia:** Si el cable de alimentación es demasiado corto, pídale a un electricista calificado que instale un tomacorriente cerca del electrodoméstico.
- **Advertencia:** NO utilice el aparato si el cable de alimentación eléctrica está pelado o dañado.

ESPECIFICACIONES

Modelo	VWD1086BLS-PL	
Dimensiones A x P x A	12.6 in. x 14 in. x 41.25 in. • 32cm x 35.5cm x 104.7cm	
Peso Neto / Peso Bruto	39.2 lbs / 17.8 kg • 43.6 lbs / 19.8 kg	
Temperatura de calentamiento (aprox):	201 °F / 94 °C	
Temperatura de enfriamiento (aprox.):	39 °F / 4 °C (Basado en el ajuste máximo del termostato de agua fría)	
	Caliente	Fría
Consumo de energía:	450W	85W

Pre-Operación (continuación)

CONTENIDO DEL PAQUETE

1. Indicador LED Listo para dispensar agua (Agua caliente)
2. Indicador LED Listo para dispensar agua (Agua fría)
3. Bloqueo de seguridad infantil (Agua caliente)
4. Palanca dispensadora (Agua caliente)
5. Palanca dispensadora (Agua fría)
6. Bandeja y rejilla de goteo removibles
7. Panel frontal inferior magnético removible
IMPORTANTE: El panel frontal inferior siempre debe estar instalado en la unidad para un funcionamiento correcto.
8. Sorbete de la botella de agua
9. Interruptor de activación de agua caliente
10. Fusible (10A)
11. Asa de transporte
12. Válvula de drenaje
13. Condensador
14. Control de temperatura de agua fría

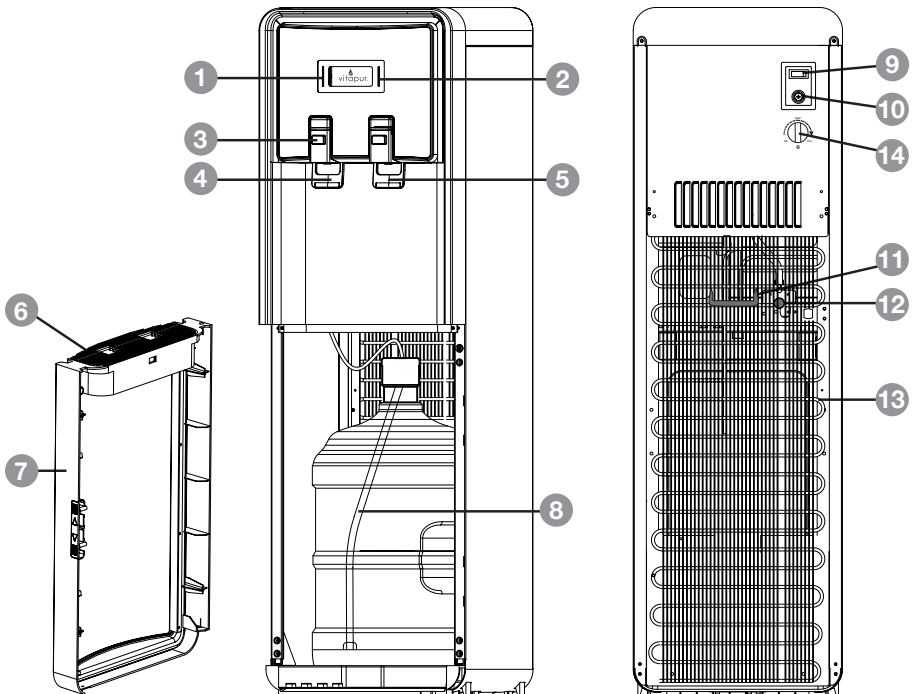

Garantía

No devuelva este producto a la tienda : Por favor contacte Servicio al Cliente al 1-877-447-4768.

El proveedor garantiza que su dispensador de agua está libre de defectos de fabricación en materiales o mano de obra bajo condiciones de uso normales durante un (1) año a partir de la fecha original de compra. Esta garantía sólo se aplica en el país en que se vende, y está disponible para el comprador original. Esta garantía no es transferible.

Esta garantía y la lista de CSA International para el dispensador de agua se anula si el dispensador de agua es alterado, modificado o combinado con cualquier otro equipo o dispositivo. La alteración de este dispensador de agua puede causar inundaciones graves y / o una descarga eléctrica peligrosa o un incendio.

Las disposiciones de esta garantía no se aplicarán a:

- Botellas de agua.
- Viajes de servicio a su casa para enseñarle cómo usar el producto.
- La instalación, entrega o mantenimiento (Falta de mantenimiento del producto de acuerdo con las instrucciones descritas en el manual del producto automáticamente anulará la garantía).
- Fallas del producto debido a abuso, mal uso, alteración, uso comercial, o uso para otros propósitos que los propuestos.
- Productos que se utilizan fuera de un entorno residencial o de oficina.
- Reemplazo de fusibles de su hogar o reajuste de interruptores de circuito.
- El uso de este producto donde el agua sea microbiológicamente insegura o de calidad desconocida.
- Los daños al producto si se utiliza para dispensar cualquier cosa que no sea agua.
- Daños al producto causados por accidentes, incendios, inundaciones o actos de Dios.
- Cualquier servicio al producto por personal no autorizado.
- Daño incidental o consecuencial causado por posibles defectos con este electrodoméstico, su instalación o reparación.

Esta garantía se cumplirá en un centro de reparación autorizado. Todas las reparaciones deberán ser autorizadas previamente por el proveedor. El proveedor, a su opción, reparará o reemplazará gratuitamente cualquier pieza defectuosa, que el comprador haya notificado su distribuidor dentro del período de garantía. La obligación del proveedor bajo esta garantía se limita expresamente a la reparación o sustitución. Esta garantía no cubre los costos de transporte hacia y desde el centro de reparación autorizado.

Garantía

Excepto como se establece en este documento o requerido por la ley, el fabricante no hace ninguna otra garantía o acuerdo, expresa, implícita o legal incluyendo cualquier garantía implícita de comerciabilidad o aptitud para un propósito en particular. El fabricante no asume ni autoriza a nadie a asumir ninguna obligación de responsabilidad en relación con este dispensador de agua. En ningún caso el fabricante será responsable por daños indirectos, especiales o consecuentes (incluyendo, sin limitación, la pérdida económica) o por cualquier retraso en el cumplimiento de este acuerdo por causas ajenas a su control.

Algunos estados o provincias no permiten limitaciones en la duración de una garantía implícita, por lo que la limitación anterior puede no aplicarse en su caso. Algunos estados o provincias no permiten la exclusión o limitación de daños incidentales o consecuentes, por lo que la limitación o exclusión anterior puede no aplicarse en su caso. Esta garantía le otorga derechos legales específicos, y usted también puede tener otros derechos que varían de estado a estado o de provincia a provincia.

Si requiere servicio, por favor, primero vea la sección “Solución de problemas” de este manual. Asistencia adicional se puede encontrar llamando a nuestra línea de servicio al cliente al 1-877-447-4768, de lunes a viernes de 8:00 a.m. y 4:30 p.m., HEC.

Guarde este manual y su comprobante de compra juntos para referencia futura. Debe proporcionar una prueba de compra para obtener servicio bajo garantía.

Escriba el número de modelo completo y el número de serie de su enfriador de agua para ayudarlo mejor a obtener asistencia o servicio técnico si alguna vez usted lo necesita. Usted puede encontrar esta información en la parte posterior del dispensador de agua.

Pre-Operación (continuación)

PROCEDIMIENTO INICIAL DE LIMPIEZA DEL PRODUCTO

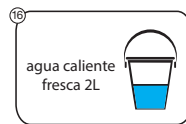
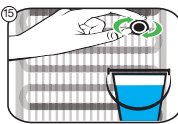
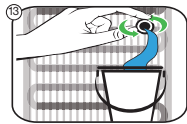
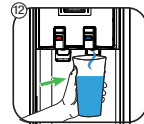
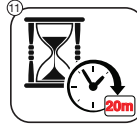
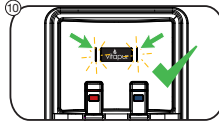
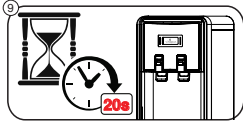
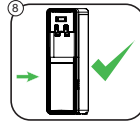
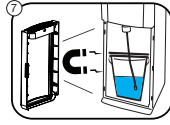
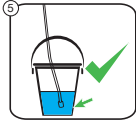
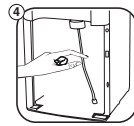
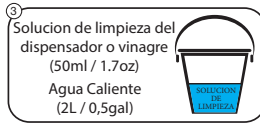
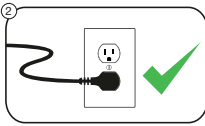
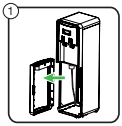

Quite la tapa del desagüe en la parte trasera de la unidad.

Espere hasta que el agua termine de salir.

Reinstale la tapa del desagüe y deseche la solución limpiadora.

Enjuague con agua caliente (Fig. 5).

CÓMO INSTALAR EL BOTELLÓN DE AGUA

Nota: Ajuste la longitud del sorbete de la botella de agua para que se adapte a la capacidad de su botella de agua.

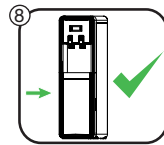
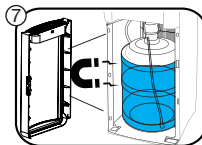
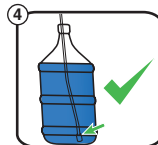
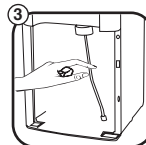
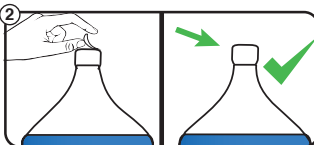
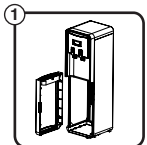
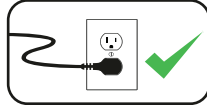

Funciones de los indicadores LED del panel de control

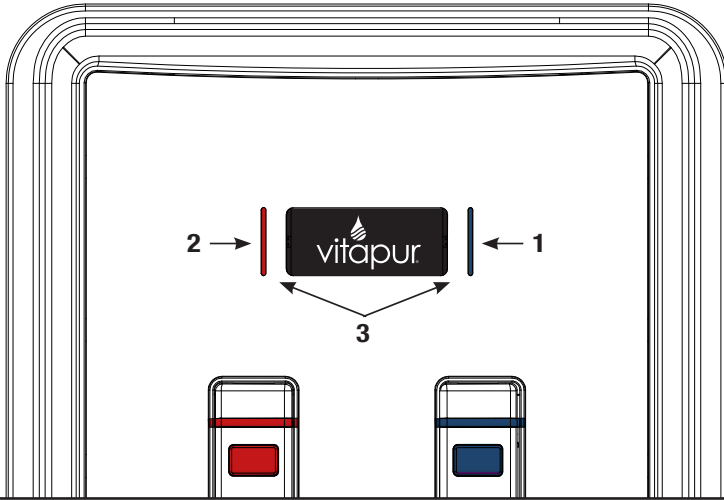

1	INDICADOR LED AZUL PARA AGUA FRÍA	<p>“Parpadeo rápido” = ciclo de enfriamiento de agua fría en funcionamiento (compresor encendido)</p> <p>“Fija” (azul) = agua fría ha alcanzado la temperatura optima</p>
2	INDICADOR LED ROJO PARA AGUA CALIENTE	<p>“Parpadeo rápido” = ciclo de calentamiento de agua caliente en funcionamiento</p> <p>“Fija” (roja) = ciclo de calentamiento de agua ha alcanzado la temperatura optima</p> <p>“Apagada” = sistema de calentamiento de agua está apagado</p>
3	ADVERTENCIA DE BOTELLA VACÍA	<p>“Los indicadores LED rojo y azul parpadean lenta y simultáneamente” = botella de agua vacía (reemplace)</p>

ADVERTENCIA: Las temperaturas de agua caliente pueden alcanzar 94°C/201°F y ocasionar quemaduras severas; nunca permita que niños dispensen agua sin supervisión directa de un adulto.

Operación

1. DISPENSAR AGUA FRÍA

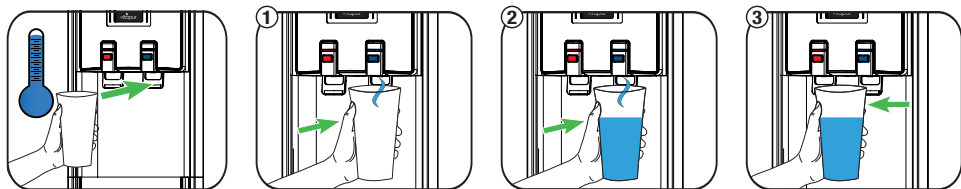

2. CÓMO REGULAR LA TEMPERATURA (SÓLO PARA AGUA FRÍA)

AVISO: Este modelo de dispensador de agua salió de fábrica con el control de temperatura de agua fría con el ajuste de fábrica por defecto configurado para cumplir con el nivel de calificación “Energy Star” (identificado al lado). Esta configuración permitirá que se dispense agua fría a temperaturas entre 8° y 10 °C (46,4 °F a 50 °F). La temperatura de agua fría puede ser ajustada girando el tornillo de ajuste en el sentido de las agujas del reloj o contrario a las agujas del reloj (utilizando un destornillador de cabeza plana) entre “Min” (fresca) y “Max” (fría) hasta que se consiga la temperatura deseada. **NOTA:** Cualquier cambio o ajuste a la temperatura del agua fría puede afectar el consumo de energía.

AJUSTE DE FÁBRICA POR DEFECTO ENERGY STAR

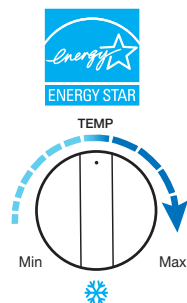

3. DISPENSAR AGUA CALIENTE

NOTA: El panel frontal inferior (h) debe estar instalado, de lo contrario no podrá calentarse agua.

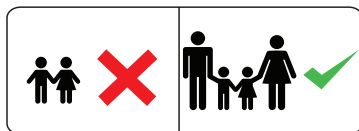
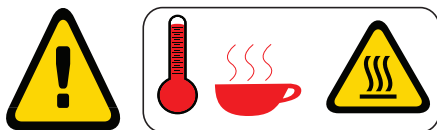

Important: El dispensador de agua Vitapur® está dotado de un dispositivo de seguridad (sensor de nivel de agua bajo) que controla la activación/el funcionamiento del sistema de calentamiento del depósito de agua caliente. Si no hay agua y/o se detectan niveles de agua bajos dentro del receptáculo de agua, la activación/funcionamiento del sistema de calentamiento de agua caliente no es posible. De la misma manera, si el sistema de calentamiento de agua está en funcionamiento y se está sacando agua simultáneamente haciendo que los niveles de agua internos caigan por debajo del nivel mínimo establecido, el funcionamiento del tanque de agua caliente se suspende automáticamente. Para reactivar el sistema de calentamiento de agua caliente, usted solamente necesita llenar el depósito de agua nuevamente y el calentamiento se reanudará automáticamente. El funcionamiento del sistema de agua fría no es afectado por esta función de seguridad.

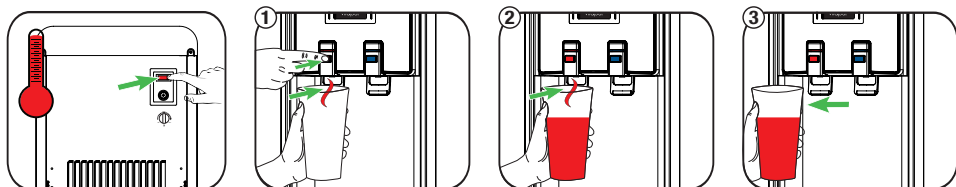

ADVERTENCIA: Las temperaturas de agua caliente pueden alcanzar 94°C/201°F y ocasionar quemaduras severas; nunca permita que niños dispensen agua sin supervisión directa de un adulto.

Cuidado y Limpieza

LA LIMPIEZA DEL EXTERIOR DEL DOSIFICADOR DE AGUA

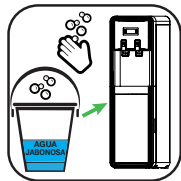
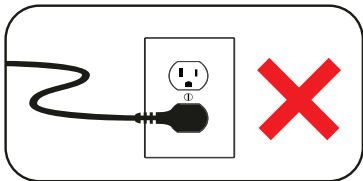

CÓMO LIMPIAR LA BANDEJA DE GOTEO

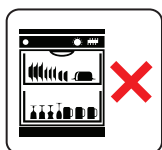
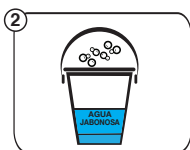
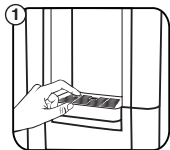

LIMPIEZA DEL CONDENSADOR

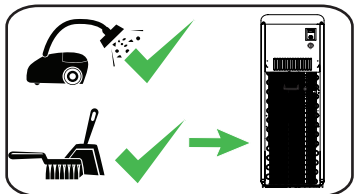

DESAGÜE DE LOS DEPÓSITOS

Precaución: El agua podría estar todavía caliente.

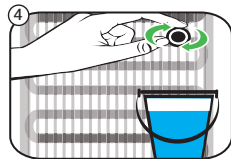
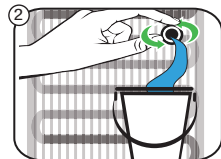
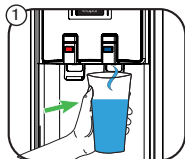
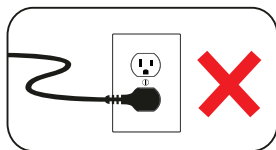
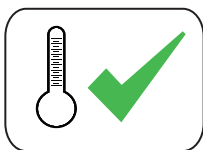
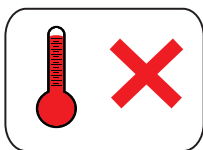

Si Sale de Vacaciones

Cuando no use el dosificador por períodos de tiempo prolongados o cuando esté de vacaciones, conserve la energía, desenchufe el dosificador y vacíe los depósitos (vea Desagüe de los depósitos). Cuando regrese, siga los procedimientos de limpieza y puesta en marcha inicial del dosificador.

INSTRUCTIONS DE PAILLE



3 Gal.
(11,3L)



4 Gal.
(15,1L)

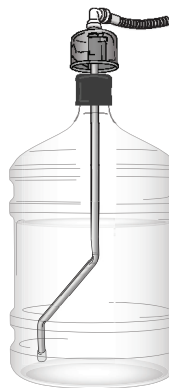

5 Gal.
(18,9L)

CONSEJOS DE LOCALIZACIÓN Y REPARACIÓN DE AVERÍAS

Problema	Causa Posible	Solución Sugerida
El dosificador de agua está goteando	La tapa del desagüe y el sello de silicona no están bien asegurados.	Asegúrese de que el sello de la tapa del desagüe está bien asegurado y apriete la tapa del desagüe.
El agua no está suficientemente caliente o fría	Se usó toda el agua en el tanque.	Reemplace por una botella llena y espere a que el agua se enfríe y caliente. Ajuste el control de la temperatura de agua fría a una temperatura más fría.
	La unidad está desenchufada.	Enchúfela en el tomacorriente.
	El interruptor de agua caliente ubicado en la parte trasera de la unidad no está activado.	Activar el interruptor rojo "encendido/apagado".
	Se disparó un disyuntor o se voló un fusible en su casa.	Restaure el disyuntor o reemplace el fusible.
	Se disparó el limitador de temperaturas.	Dejar que la temperatura del tanque de agua caliente se enfríe durante aproximadamente 15-30 minutos. El interruptor de límite de temperatura se reiniciará automáticamente.
	Panel frontal inferior no está instalado.	El panel frontal inferior siempre debe estar instalado y/o posicionado en la unidad para un funcionamiento correcto.
	Control de agua fría necesita ser ajustado.	Ajuste el control entre los niveles alto (fresco) y bajo (frío) para alcanzar la temperatura deseada.
El dosificador de agua no surte agua	El botellón de agua está vacío.	Reemplazar con un botellón lleno.
	Hay acumulación de minerales que está obstruyendo los tanques.	Véase Cómo limpiar los depósitos.
	Posible burbuja de aire.	Apriete los botones del dispensador para iniciar la unidad.
	Bloqueo de seguridad infantil (agua caliente) no activado.	Active el bloqueo de seguridad infantil.
El dosificador de agua hace ruidos	La bomba de agua hace ruido mientras se llena el depósito.	Esto es normal.
	El dosificador de agua está desnivelado.	Cerciórese de que el dosificador está sobre una superficie plana y que pueda soportar todo su peso.

Nota: No devuelva este producto a la tienda. Si tiene preguntas sobre el funcionamiento, ensamblaje o piezas, por favor contacte el servicio de atención al cliente al 1-877-447-4768 y solicite ayuda.