

IMPORTANT INSTALLATION INSTRUCTIONS
INSTRUCTIONS D'INSTALLATION IMPORTANTES
IMPORTANTES INSTRUCCIONES DE INSTALACIÓN
INSTRUÇÕES IMPORTANTES DE INSTALAÇÃO
重要安装指南
重要安装指示

LEVER - PRIVACY & PASSAGE
 WITH 6-WAY LATCH
44594 / 01 CP

? 1-800-327-5625
 USA and CANADA
 www.kwikset.com

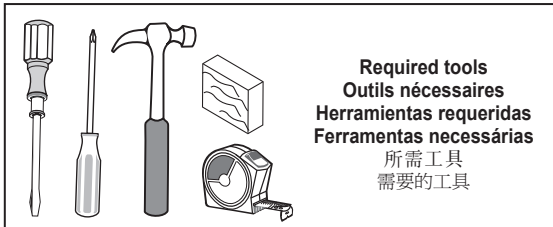

1 PREPARE LATCH AND INSTALL
PRÉPAREZ LE VERROU ET INSTALLEZ-LE
PREPÁRESE EL PASADOR E INSTÁLELO
PREPARE O TRINCO E INSTALE
 准备并安装锁栓
 準備並安裝鎖栓

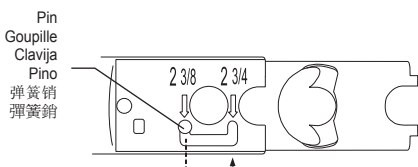
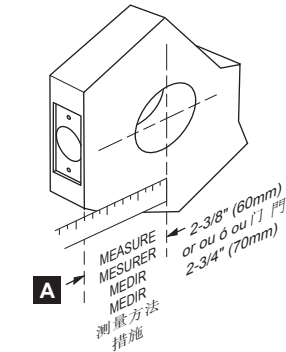

B If backset of door measured 2-3/4" (70mm), adjust latch as follows: Grasp the spring pin and move it to the 2-3/4" slot.

Si l'écartement de la porte mesuré est de 2-3/4" (70 mm), régler le verrou comme suit : Se saisir de la goupille-ressort et déplacer la goupille-ressort à l'encoche de 2-3/4" (70mm)

Si la distancia al centro de la puerta que se midió es de 2-3/4" (70 mm), ajuste el pasador de la siguiente manera. Agarre la clavija del resorte y mueva la clavija del resorte hasta la ranura de 2-3/4" (70mm).

Caso seja necessária uma distância de 2-3/4 pol. (70 mm) do buraco da chave, ajuste o trinco da seguinte maneira: pegue o pino de mola e mova-o para a ranhura de 2-3/4 pol. (70 mm).

若鎖心距離為 2-3/4 (70mm)，請按照以下步驟調整鎖栓：抓住彈簧銷，將它移到 2-3/4" 槽中。

若鎖心距離為 2-3/4 (70mm)，請依以下步驟調整鎖栓：抓住彈簧銷，將它移到 2-3/4" 槽中。

C OPTIONS
OPTIONS
OPCIONES
OPÇÕES
 各種安裝方式
 各種安裝方式

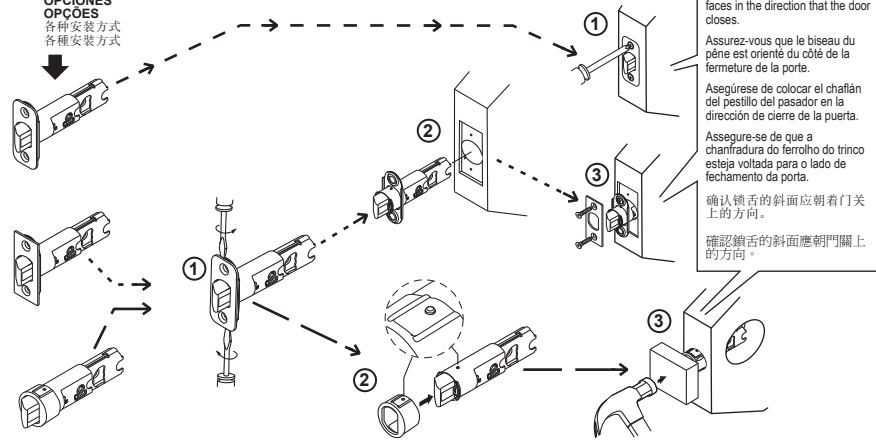

2 REMOVE LEVER AND COVER FROM LEVER ASSEMBLY
ENLEVEZ LE LEVIER ET LE COUVREZ DE L'ASSEMBLEE DE LEVIER
QUITE LA MANIJA Y CUBRALA DE UNIDAD DE LA MANIJA
REMOVA A MAÇANETA E A TAMPA DO CONJUNTO DA MAÇANETA.
 将水平把手和盖板从把手组中拆下
 將水平把手和蓋板從把手組中拆下

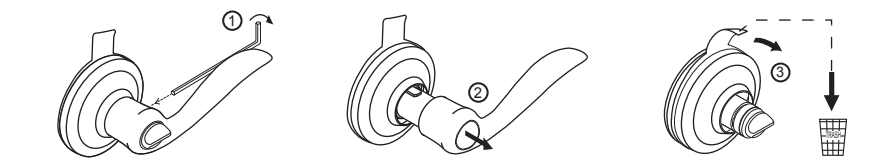

3 FOR LEFT HAND DOORS - ONLY
POUR DES PORTES DE MAIN GAUCHE - SEULEMENT
PARA LAS PUERTAS DE LA MANO IZQUIERDA - SOLAMENTE
PARA PORTAS DE MÃO ESQUERDA APENAS
 仅适用于在门左边安装
 僅適用於在門左邊安裝

Switch lever on exterior assembly as follows.
 1. Insert wrench into set screw hole and loosen set screw.
 2. Remove lever, replace with other lever and retighten set screw.

Échangez le levier, de l'assemblée extérieure comme suit.
 1. Insérez l'outil dans le trou de vis de réglage et détachez la vis de réglage. 2. Enlevez le levier, le remplacez avec l'autre levier et serrez la vis de réglage.

Intercambie la manija de la unidad exterior, según lo demostrado.
 1. Inserte la llave en el agujero del tornillo de presión y afloje el tornillo de presión. 2. Quite la manija, sustitúyala por la otra manija apriete el tornillo de presión.

Mude a maçaneta do conjunto exterior conforme mostrado.
 1. Insira a ferramenta no orifício do parafuso de fixação e afrouxe-o.
 2. Retire a maçaneta, substitua-a pela outra e reaperte o parafuso de fixação.

按照以下步驟調換門外把手：
 1. 把扳手插進固定螺絲孔，鬆開螺絲。 2. 將把手拆下，換上另一只把手，然後重新拧紧上固定螺絲。

依照以下步驟調換門外把手：
 1. 把扳手插進止付螺絲孔，鬆開螺絲。 2. 將把手拆下，換上另一支把手，然後重新鎖上止付螺絲。

4 INSTALL EXTERIOR & INTERIOR ASSEMBLIES
INSTALLEZ ASSEMBLÉS EXTÉRIEUR ET INTÉRIEUR
INSTALE ASSEMBLIES EXTERIOR Y INTERIOR
INSTALE OS CONJUNTOS EXTERIOR E INTERIOR
 安装门内及门外把手
 安裝門內及門外把手

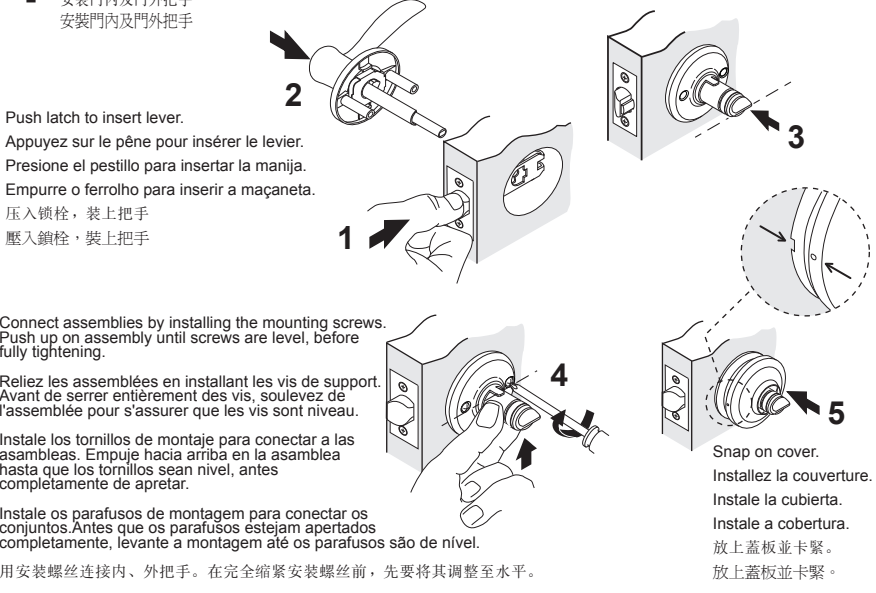

Install lever.
 Installez le levier.
 Instale la manija.
 Instale a maçaneta.
 裝上把手。
 裝上把手。

Tighten set screw to secure lever.
 Apriete el tornillo de presión, para asegurar la manija.
 Serrez la vis de réglage, pour fixer le levier.
 Aperte o parafuso de fixação para prender a maçaneta.
 拉緊固定螺釘。
 拉緊固定螺釘。

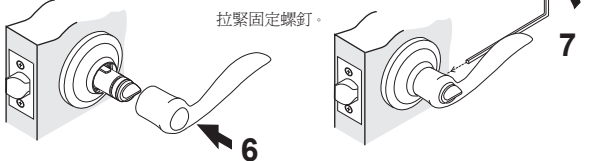

! Keep handy for emergency unlocking. Use as a key in case of emergency.
 Mantenga cerca, para abrir en casos de emergencia. mantenha à mão para destravar em caso de emergência.
 将开锁针放在手边，以备紧急开锁之用。
 將開鎖針備妥，以備緊急開鎖之用。

Continued

5 INSTALL STRIKE INSTALLEZ LA GÂCHE INSTALE LA PLACA DEL RECIBIDOR INSTALE A TESTA DA FECHADURA

安装挡板
 安裝擋板

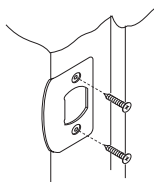

Adjust tang as needed.
 Ajustez la languette autant que de besoin.
 Ajuste a langueta.
 Ajuste a lingüeta conforme necessário.
 根据需要调整卡舌
 視需要調整卡榫

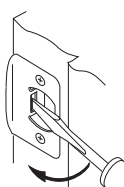

For assistance or warranty information, USA & CANADA: Call 1-800-327-5625 or visit www.kwikset.com

Pour de l'aide ou des informations sur la garantie, USA et CANADA: veuillez appeler le 1-800-327-5625 ou visiter www.kwikset.com

Si desea ayuda o información sobre la garantía, USA y CANADA: llame al 1-800-327-5625 o visite www.kwikset.com

Para assistência ou informações sobre garantia, EUA e CANADA: Ligue para 1-800-327-5625 ou visite o site www.kwikset.com

如有疑问，请联系当地经销商或当地百得分公司

如有疑问，請聯絡當地經銷商或當地百得分公司

DOOR DRILLING • PERÇAGE DE LA PORTE • PERFORACIÓN DE PUERTAS • FUROS PERFURANDO • 在门上钻孔 • 在門上鑽孔

Required tools:
 Outils nécessaires:
 Herramientas requeridas:
 Ferramentas necessárias
 所需工具
 需要的工具

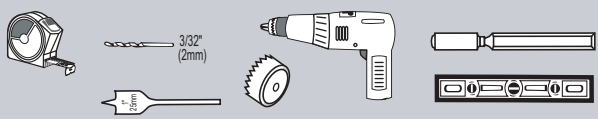

1 Mark Holes on Door Marquez les Trous sur la Porte Marque los Orificios en la Puerta Marque os orificios na porta 在门上为孔画线 在門上畫出鑽孔記號

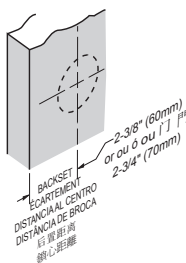
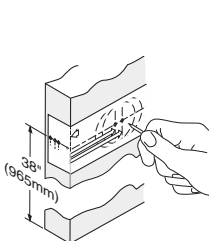

Select desired backset
 Choisissez l'écartement désiré
 Seleccione la distancia al centro deseado
 Marque os orificios na porta
 在門上畫出鑽孔記號
 在門上畫出鑽孔記號

2 Drill Hole in Door Face Percez un trou dans la face avant de la porte Perfore el orificio en la cara de la puerta Faça um orificio na face da porta 在門面上钻孔 在門面鑽孔

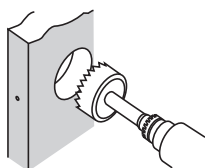

Using a 2-1/8" (54mm) diameter hole saw, drill from one side until the point of drill just breaks through, then complete hole from the other side to prevent splintering.

À l'aide d'une mèche-scie pour trou de 2-1/8" (54 mm) de diamètre, percez à partir d'un côté jusqu'à ce que les dents de la scie apparaissent de l'autre côté puis, pour éviter d'avoir des échardes, finissez à partir de l'autre côté.

Usando una broca con sierra para orificio de 2-1/8" (54mm) de diámetro, taladre de un lado hasta que la punta de la brocasalga al otro lado, luego complete el orificio del otro lado para prevenir astillas.

Usando uma broca de serra para orificios de 2-1/8 pol. (54 mm), perfure de um lado até que a ponta da broca saia do outro lado. Então, conclua o orificio do outro lado para evitar lascas.

用直径为2-1/8" (54mm) 的孔钻从门的一边钻入，为防门板破裂，钻头将穿透时从另一面完成钻孔。

用一支直徑 2-1/8" (54mm) 的挖孔鋸從門的一面鑽孔，直到鑽頭尖端剛好穿透門板為止，然後從另一面往回挖，以避免孔邊碎裂。

3 Drill Hole in Door Edge Percez un trou dans le rebord de la porte Perfore el orificio en el canto de la puerta Faça um orificio na borda da porta 在门边钻孔 在門的側面鑽孔

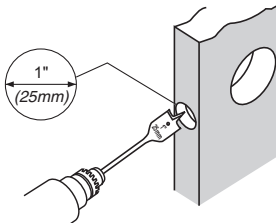

4 Mark Hole for Strike Plate Marquez le Trou pour la Gâche Marque el Orificio para la Placa del Recibidor Marque o orificio para a testa da fechadura 为锁扣面板做画线 畫出擋板鑽孔的位置

Extend mark across jamb to door stop. Locate center of strike hole by measuring back from door stop, 1/2 the thickness of door.

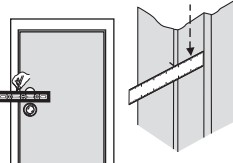

Continuez la marque sur le chambrane jusqu'à la porte. Trouvez le centre du trou pour la gâche en mesurant sur e champ de la porte à la moitié de l'épaisseur de celle-ci.

Extienda la marca a través del marco hasta el parador de la puerta. Ubique el centro del orificio del recibidor marcando desde el parador la mitad del espesor de la puerta.

Continue a marca ao longo do marco até o batente. Localize o centro do orificio da testa da fechadura marcando, a partir do batente, a metade da espessura da porta.

延伸标记，越过门柱到达门止，从门止往回量，至门板厚度的1/2为扣板孔。

將記號從門柱延長至門擋。從門擋往回量，在門板 1/2 厚度的地方做記號，作為鑽孔的中心點。

5 Drill Strike Hole Percez le Trou pour la Gâche Perfore el Orificio del Recibidor Faça o orificio da testa da fechadura 钻锁扣盒孔 鑽擋板孔

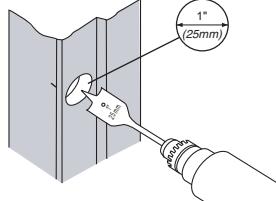

Drill hole 5/8" (16mm) deep.

Percez un trou de 5/8" (16 mm) de profondeur.

Perfore un orificio de 5/8" (16mm) de profundidad.

Faça um orificio de 5/8 pol. (16 mm) de profundidade.

孔深 5/8" (16mm)。

鑽一個深 5/8" (16mm)。

6 Face and Strike Plate Cutouts Découpez pour La Plaque de Recouvrement et La Gâche Aberturas de la Placa Frontal y del Recibidor Recortes da placa frontal e da testa da fechadura 面板及锁扣面板槽 鑿出鎖栓固定板和擋板的凹槽

Align latch face plate on door edge and draw outline. Repeat for strike plate on door jamb.

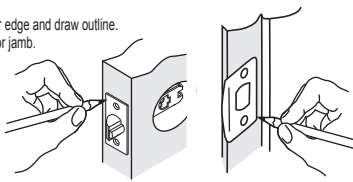

Alignez la plaque de recouvrement entourant le pêne sur le bord de la porte et tracez le pourtour. Répétez l'opération pour l'emplacement de la gâche sur le chambrane de la porte.

Alinee la placa frontal del pasador en el borde de la puerta y marque su silueta. Haga lo mismo con la placa del recibidor en el marco de la puerta.

Alinhe a placa frontal do ferrolho na borda da porta e marque o seu contorno. Faça o mesmo com a testa da fechadura e o marco da porta.

將插銷面板放在门边画出边沿线，在门柱上同样画出锁扣面板线条。

將固定板貼緊門邊，描出輪廓 同樣地，在門柱上畫出擋板輪廓。

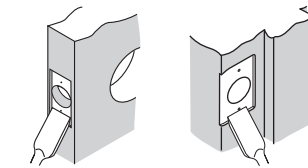

Chisel out area until face plate sits flush and drill 3/32" (2mm) diameter pilot holes for screws. Repeat for strike plate.

Creusez l'emplacement au ciseau à bois jusqu'à ce que la plaque de recouvrement s'y encastre et soit de niveau avec l'épaisseur ou champ de la porte. Percez des trous de guidage de 3/32" (2 mm) de diamètre pour les vis. Répétez l'opération pour la gâche

Corte el área con el cincel hasta que la placa frontal se asiente al ras y luego perfore orificios guía de 3/32" (2mm) de diámetro para los tornillos. Repita para la placa del recibidor.

Selecione a distância desejada do buraco da chave.

凿出凹槽，直到固定板可以完全嵌入为止，然后再钻出直径 3/32" (2mm) 的定位孔，供打螺丝之用。以同样方式凿出挡板凹槽。

鑿出凹槽，直到固定板可以完全嵌入為止，然後再鑿出直徑 3/32" (2mm) 的導孔，供鎖螺絲之用，以同樣方式鑿出擋板凹槽。

• EDGE • CHAMP • BORDE
 • BORDA • 门边 • 門邊

• FACE • FACE • FRENTÉ • FRENTÉ • 门正面 • 門面

TEMPLATE
 GABARIT
 PLANTILLA
 GABARITO
 安裝模板
 紙規

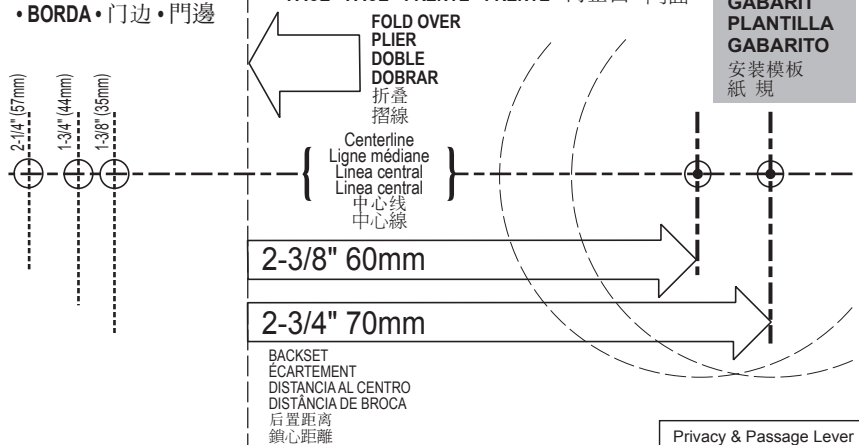

Privacy & Passage Lever
 44594 / 01 CP