



EXPAND-IT
ATTACHMENTS

OPERATOR'S MANUAL

MANUEL D'UTILISATION

MANUAL DEL OPERADOR

BRUSH CUTTER ATTACHMENT

ACCESSOIRE DE DÉBROUSSAILLEUSE

ACCESORIO PARA DESBROZADORA

RYBRC77

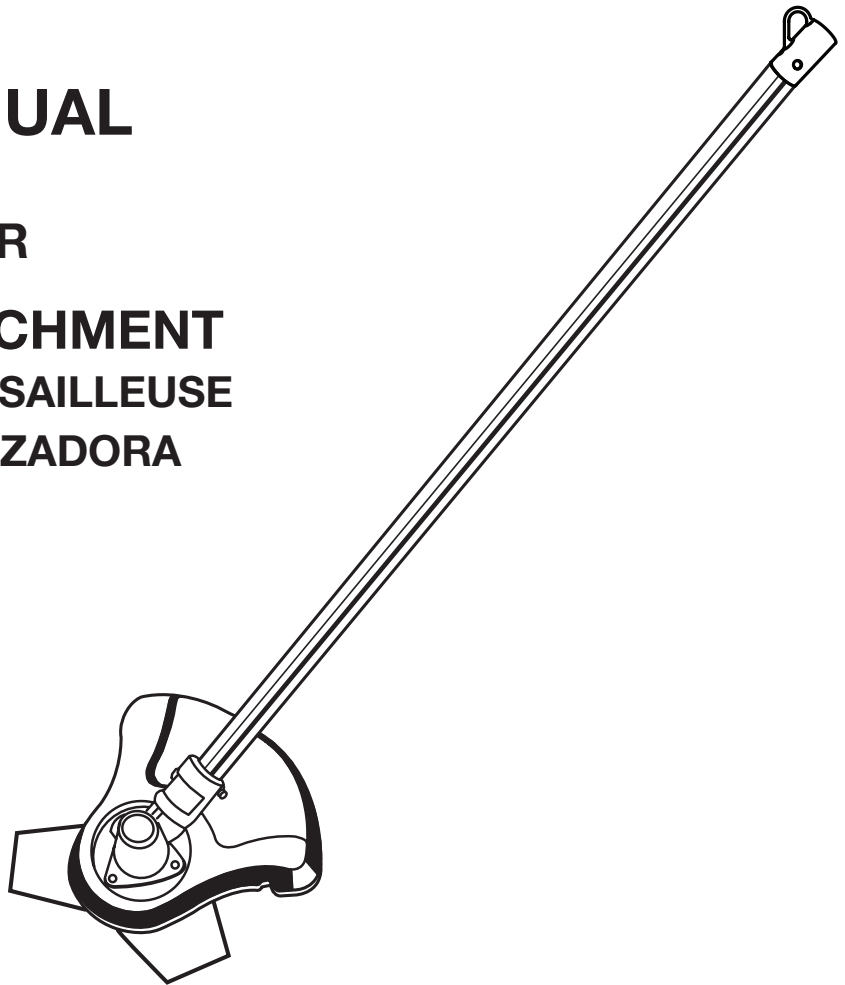


TABLE OF CONTENTS

- General Safety Rules2
- Specific Safety Rules 2-3
- Symbols4
- Features5
- Assembly 5-6
- Operation 6-7
- Maintenance8
- Parts Ordering/Service..... Back Page

TABLE DES MATIÈRES

- Règles de sécurité générales.....2
- Règles de sécurité particulières..... 2-3
- Symboles4
- Caractéristiques.....5
- Assemblage 5-6
- Utilisation 6-7
- Entretien..... 7-8
- Commande de pièces / réparation..... Page arrière

ÍNDICE DE CONTENIDO

- Reglas de seguridad generales2
- Reglas de seguridad específicas 2-3
- Símbolos4
- Características5
- Armado 5-6
- Funcionamiento 6-7
- Mantenimiento 7-8
- Pedidos de piezas/ servicio..... Pág. posterior

⚠ WARNING: To reduce the risk of injury, the user must read and understand the operator's manual before using this product.

⚠ AVERTISSEMENT : Pour réduire les risques de blessures, l'utilisateur doit lire et veiller à bien comprendre le manuel d'utilisation avant d'employer ce produit.

⚠ ADVERTENCIA: Para reducir el riesgo de lesiones, el usuario debe leer y comprender el manual del operador antes de usar este producto.

SAVE THIS MANUAL FOR FUTURE REFERENCE

CONSERVER CE MANUEL POUR FUTURE RÉFÉRENCE

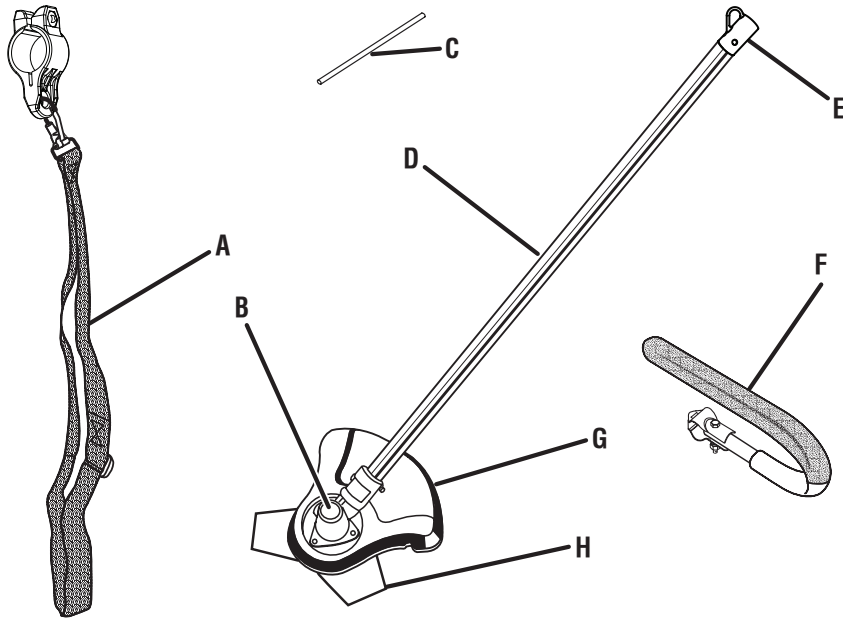
GUARDE ESTE MANUAL PARA FUTURAS CONSULTAS

See this fold-out section for all of the figures referenced in the operator's manual.

Consulter l'encart à volets afin d'examiner toutes les figures mentionnées dans le manuel d'utilisation.

Consulte esta sección desplegable para ver todas las figuras a las que se hace referencia en el manual del operador.

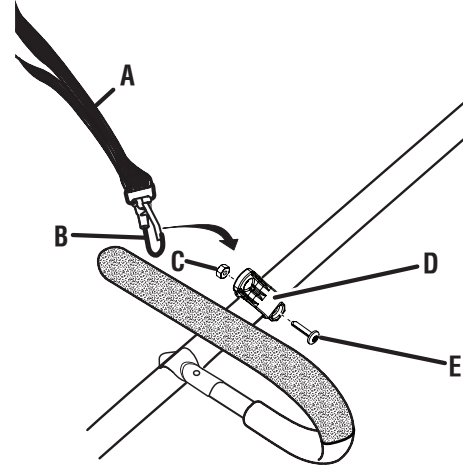
Fig. 1



- A - Shoulder harness assembly (bandoulière, conjunto del arnés)
- B - Gear head (carter d'engrenages, cabezal de engranajes)
- C - Gear head locking tool (outil de blocage de tête de coupe, herramienta de fijación del cabezal de engranajes)
- D - Attachment shaft (arbre de l'accessoire, eje del accesorio)

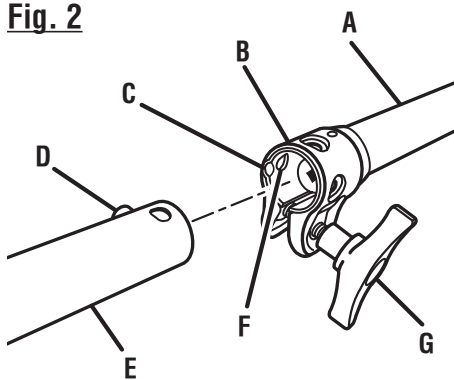
- E - Hanger cap (capuchon de suspension, tapa de suspensión)
- F - J-handle assembly (poignée en « j », conjunto de la manija "j")
- G - Brush cutter guard (pare-débris de la débroussailleuse, protección de la desbrozadora)
- H - Blade (lame, cuchilla)

Fig. 4



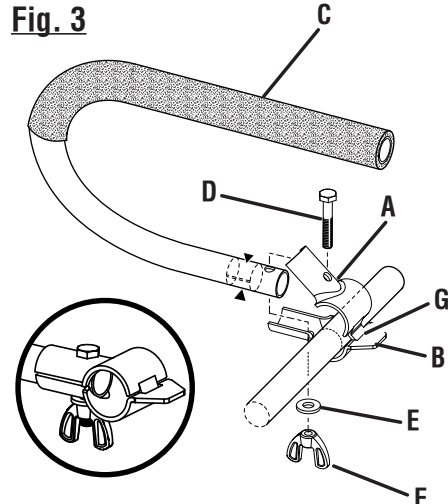
- A - Shoulder harness (bandoulière, correa para el hombro)
- B - Latch (loquet, pestillo)
- C - Lock nut (écrou de blocage, tuerca de seguridad)
- D - Shoulder harness hanger (accrochage de bandoulière, correa para el hombro)
- E - Bolt (boulon, perno)

Fig. 2



- A - Power head shaft (arbre moteur, cabezal motor eje)
- B - Coupler (coupleur, acoplador)
- C - Guide recess (renforcement du guide, hueco guía)
- D - Button (bouton, botón)
- E - Attachment shaft (arbre de l'accessoire, eje del accesorio)
- F - Positioning hole (trou de positionnement, orificio de posicionamiento)
- G - Knob (bouton, perilla)

Fig. 3

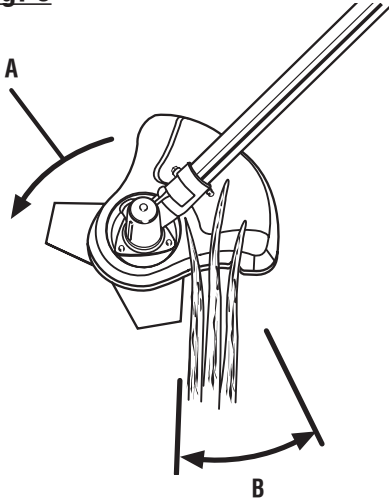


- A - Top clamp (collier supérieur, abrazadera superior)
- B - Bottom clamp (collier inférieure, abrazadera inferior)
- C - J-handle (poignée en « J », mango "J")
- D - Bolt (boulon, perno)
- E - Flat washer (rondelle plate, arandela plana)
- F - Wing nut (écrou à oreilles, tuerca de mariposa)
- G - Tab (ergot, orejeta)

Fig. 5

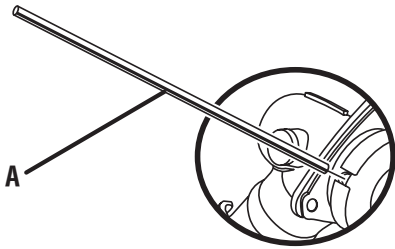


Fig. 6



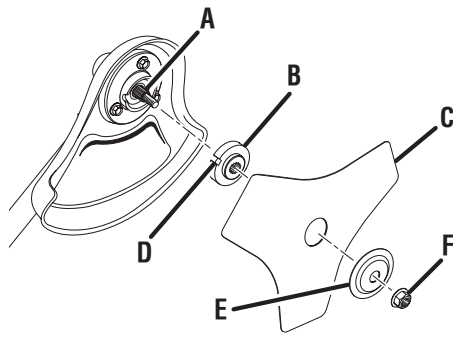
- A - Direction of rotation (sens de rotation, sentido de rotación)
B - Cutting area (zone de coupe, área de corte)

Fig. 7



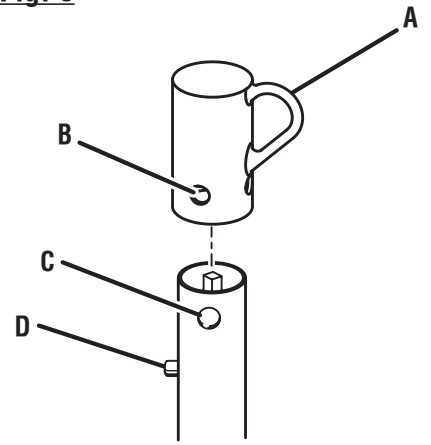
- A - Gear head locking tool (outil de blocage de tête de coupe, herramienta de fijación del cabezal de engranajes)

Fig. 8



- A - Gear shaft (arbre d'engrenage, eje de engranaje)
B - Flanged washer (rondelle à épaulement, arandela de brida)
C - Blade (lame, hoja)
D - Slot (fente, ranura)
E - Cupped washer (rondelle bombée, arandela cóncava)
F - Blade nut (écrou de lame, tuerca de la cuchilla)

Fig. 9



- A - Hanger cap (capuchon de suspension, tapa de suspensión)
B - Hole (trou, orificio)
C - Secondary hole (trou secondaire, orificio secundario)
D - Button (bouton, botón)

GENERAL SAFETY RULES



WARNING:

Read and understand all instructions. Failure to follow all instructions listed below, may result in electric shock, fire, and/or serious personal injury.

SAVE THESE INSTRUCTIONS

- Read these instructions and the instructions for the power head thoroughly before using the attachment.
- Know the tool. Read and understand the operator's manual and observe the warnings and instruction labels affixed to the tool.
- Do not allow children or untrained individuals to use this unit.
- Always wear eye protection with side shields marked to comply with ANSI Z87.1 and hearing protection when operating this unit.
- Wear heavy long pants, a long-sleeved shirt, boots, and gloves. Do not wear loose fitting clothing, short pants, jewelry of any kind, or go barefoot.
- Secure long hair so it is above shoulder level to prevent entanglement in any moving parts.
- Keep all bystanders, children, and pets at least 50 ft. away. Bystanders should be encouraged to wear eye protection.
- Stay alert, watch what you are doing, and use common sense when operating a power tool. Do not use tool while tired or under the influence of drugs, alcohol, or

medication. A moment of inattention while operating power tools may result in serious personal injury.

- Do not operate in poor lighting.
- Do not overreach. Keep proper footing and balance at all times. Proper footing and balance enables better control of the tool in unexpected situations.
- Keep all parts of your body away from any moving part.
- Do not touch areas around the muffler or cylinder of the power head. These parts get hot from operation. Failure to heed this warning could result in possible serious personal injury.
- Always stop the engine and remove the spark plug wire before making any adjustments or repairs except for carburetor adjustments.
- Inspect unit before each use for loose fasteners and damaged or missing parts. Correct before using the attachment. Failure to do so can cause serious injury.
- Use only manufacturer's recommended or equivalent replacement parts. Failure to do so may cause poor performance, possible injury, and will void your warranty.
- Do not, under any circumstance, use any attachment or accessory on this product, which was not provided with the product, or identified as appropriate for use with this product in the operator's manual.
- Avoid dangerous environments. Do not use the attachment in damp or wet locations. Do not use in rain.
- Use the right attachment. Do not use attachment for any job except that for which it is intended.

SPECIFIC SAFETY RULES

- Ensure handle is mounted in accordance with the assembly instructions in this manual.
- Do not attach blade without proper installation of all required parts. Failure to use proper parts can cause the blade to fly off and seriously injure the operator and/or bystanders.
- Always use a blade in good condition. A worn blade is more likely to snag and thrust.
- After engine stops, keep rotating blade in thicker weeds or pulpy stalks until it stops.
- Do not operate the brush cutter unless the brush cutter guard is firmly secured in place and in good condition.
- Use heavy gloves when operating the brush cutter and when installing or removing blades.
- Always stop the engine and remove the spark plug wire before attempting to remove any obstruction caught or jammed in the blade or before removing and installing the blade.




- Do not attempt to touch or stop blade when it is rotating.
- A coasting blade can cause injury while it continues to spin after the engine is stopped or throttle trigger released.
- Maintain proper control until the blade has completely stopped rotating.
- Replace any blade that has been bent, warped, cracked, chipped, or damaged. Always make sure blade is installed correctly and securely fastened before each use. Failure to do so can cause serious injury.
- Use only the manufacturer's replacement TRI-ARC® blade intended for use on this brush cutter. Do not use any other blade. To install any other brand blade or cutting head to this brush cutter can result in serious personal injury.
- The TRI-ARC® blade is suited for cutting thicker weeds or pulpy stalks only. Do not use for any other purpose.
- Never use the TRI-ARC® blade to cut woody brush.

SPECIFIC SAFETY RULES









- Exercise extreme caution when using the blade with this unit. Blade thrust is the reaction that may occur when the spinning blade contacts anything it cannot cut. This contact may cause the blade to stop for an instant, and suddenly “thrust” the unit away from the object that was hit. This reaction can be violent enough to cause the operator to lose control of the unit. Blade thrust can occur without warning if the blade snags, stalls, or binds. This is more likely to occur in areas where it is difficult to see the material being cut. For cutting ease and safety, approach the weeds being cut from the right to the left. In the event an unexpected object or woody stock is encountered, this approach could minimize the blade thrust reaction.
- Never cut any material over 1/2 in. diameter.
- Always wear the shoulder harness when using the brush cutter and adjust to a comfortable operating position.
- Maintain a firm grip on both handles while cutting with a blade. Keep the blade away from body and below waist level. Never use the brush cutter with the blade located 30 in. or more above the ground level.
- To prevent electrical shock or serious personal injury, do not use this product with any electric power head.
- Save these instructions. Refer to them frequently and use them to instruct others who may use this product. If you loan someone this product, loan them these instructions also to prevent misuse of the product and possible injury.

SYMBOLS

The following signal words and meanings are intended to explain the levels of risk associated with this product.

SYMBOL	SIGNAL	MEANING
	DANGER:	Indicates a hazardous situation, which, if not avoided, will result in death or serious injury.
	WARNING:	Indicates a hazardous situation, which, if not avoided, could result in death or serious injury.
	CAUTION:	Indicates a hazardous situation, that, if not avoided, may result in minor or moderate injury.
	NOTICE:	(Without Safety Alert Symbol) Indicates information considered important, but not related to a potential injury (e.g. messages relating to property damage).

Some of the following symbols may be used on this product. Please study them and learn their meaning. Proper interpretation of these symbols will allow you to operate the product better and safer.

SYMBOL	NAME	EXPLANATION
	Safety Alert Symbol	Precautions that involve your safety.
	Read the Operator's Manual	To reduce the risk of injury, user must read and understand operator's manual before using this product.
	Eye and Hearing Protection	Always wear eye protection with side shields marked to comply with ANSI Z87.1, along with hearing protection when operating this equipment.
	Wear Gloves	Wear non-slip, heavy-duty protective gloves when handling the chain saw.
	Wear Safety Footwear	Wear non-slip safety footwear when using this equipment.
	Keep Bystanders Away	Keep all bystanders at least 50 ft. away.
	Ricochet	Thrown objects can ricochet and result in personal injury or property damage.
	Blade Thrust	Beware of blade thrust. Products authorized for blade use will display this symbol to warn of blade thrust.

FEATURES

PRODUCT SPECIFICATIONS

Blade Cutting Width 8 in.

KNOW YOUR BRUSH CUTTER ATTACHMENT

See Figure 1.

The safe use of this product requires an understanding of the information on the product and in this operator's manual as well as a knowledge of the project you are attempting. Before use of this product, familiarize yourself with all operating features and safety rules.

ASSEMBLY

UNPACKING

This product requires assembly.

- Carefully remove the items from the box. Make sure that all items listed in the packing list are included.
- Inspect the product carefully to make sure no breakage or damage occurred during shipping.
- Do not discard the packing material until you have carefully inspected and satisfactorily operated the product.
- If any parts are damaged or missing, please call 1-800-860-4050 for assistance.

PACKING LIST

Brush Cutter Attachment
J-Handle Assembly
Shoulder Harness Assembly
Hardware Bag
Gear Head Locking Tool
Operator's Manual

WARNING:

If any parts are damaged or missing do not operate this product until the parts are replaced. Failure to heed this warning could result in serious personal injury.

WARNING:

Do not attempt to modify this product or create accessories not recommended for use with this product. Any such alteration or modification is misuse and could result in a hazardous condition leading to possible serious personal injury.

WARNING:

Do not connect to power head until assembly is complete. Failure to comply could result in accidental starting and possible serious personal injury.

ATTACHING THE BRUSH CUTTER ATTACHMENT TO THE POWER HEAD

See Figure 2.

WARNING:

Never attach or adjust any attachment while power head is running. Failure to stop the engine may cause serious personal injury.

The brush cutter attachment connects to the power head by means of a coupler device.

- Remove the hanger cap from the attachment.
- Loosen the knob on the coupler of the power head shaft.
- Push in the button located on the brush cutter attachment. Align the button with the guide recess on the extension shaft coupler and slide the two shafts together. Rotate attachment until button locks into the positioning hole.
- Tighten the knob securely.

NOTE: If the buttons do not release completely in the positioning holes, the shafts are not locked into place. Slightly rotate from side to side until the button is locked into place.

NOTE: Use only the specified positioning hole for this attachment.

WARNING:

Be certain the knob is fully tightened before operating equipment. Check it periodically for tightness during use to avoid serious injury.

REMOVING THE ATTACHMENT FROM THE POWER HEAD

For removing or changing the attachment:

- Stop the engine.
- Loosen the knob.
- Push in the button and twist the shafts to remove and separate ends.

ASSEMBLY

ATTACHING THE “J” HANDLE

See Figure 3.

The “J” handle must be used to ensure the best control and maximize operator safety when using the brush cutter. If the power head to which the brush cutter attachment will be mounted does not have such a handle, install the handle provided.

- Place the bottom J-handle clamp on the drive shaft as shown. Insert the tab on the top J-handle clamp into the slot on the bottom J-handle clamp.
- Insert the end of the J-handle between the clamps so that holes align and handle will be located to the operator’s left.
- Push the bolt through the clamp and handle.
- Install flat washer and wing nut to hold the assembly in place.
- Adjust the position of the handle.
- Tighten the wing nut securely.

INSTALLING THE SHOULDER HARNESS AND STRAP HANGER

See Figure 4.

- Pull apart the ends of the shoulder harness hanger to expand slightly.
- Slide the hanger over the power head shaft immediately behind the “J” handle.
- Squeeze hanger ends together to retighten.
- Install the bolt, lock washer, and lock nut to secure.
- Connect the latch on the shoulder harness to the strap hanger.

OPERATION

WARNING:

Do not allow familiarity with this product to make you careless. Remember that a careless fraction of a second is sufficient to inflict serious injury.

WARNING:

Always wear eye protection with side shields marked to comply with ANSI Z87.1. Failure to do so could result in objects being thrown into your eyes, resulting in possible serious injury.

WARNING:

Do not use any attachments or accessories not recommended by the manufacturer of this product. The use of attachments or accessories not recommended can result in serious personal injury.

NOTICE:

Before each use, inspect the entire product for damaged, missing, or loose parts such as screws, nuts, bolts, caps, etc. Tighten securely all fasteners and caps and do not operate this product until all missing or damaged parts are replaced. Please contact customer service or a qualified service center for assistance.

APPLICATIONS

You may use this product for the purpose listed below:

- Cutting thicker weeds and pulpy stalks only

WARNING:

To avoid burns from hot surfaces, never operate unit with the bottom of the engine above waist level.

OPERATING THE BRUSH CUTTER

See Figures 5 - 6.

Hold the brush cutter with your right hand on the rear handle and your left hand on the “J” handle. Keep a firm grip with both hands while in operation. Brush cutter should be held at a comfortable position with the trigger handle about hip height. Maintain your grip and balance on both feet. Position yourself so that you will not be drawn off balance by the kickback reaction of the cutting blade.

Adjust the shoulder harness to position the brush cutter at a comfortable operating position and to ensure that the shoulder harness will reduce the risk of operator contact with the blade.

Ensure the blade has come to a complete stop before setting the brush cutter down.

OPERATION

BLADE THRUST

Exercise extreme caution when using the blade with this unit. Blade thrust is the reaction that may occur when the spinning blade contacts anything it cannot cut. This contact may cause the blade to stop for an instant and suddenly “thrust” the unit away from the object that was hit. This reaction can be violent enough to cause the operator to lose control of the unit. Blade thrust can occur without warning if the blade snags, stalls, or binds. This is more likely to occur in areas where it is difficult to see the material being cut. For cutting ease and safety, approach the weeds being cut with the brush cutter from the right to the left. In the event an unexpected object or woody stock is encountered, this practice could minimize the blade thrust reaction.

TRI-ARC® BLADE

The TRI-ARC® blade is suited only for thicker weeds and pulpy stalks. When the blade becomes dull, it can be turned over to extend the life of the blade. Do not sharpen the TRI-ARC® blade.

Use only TRI-ARC® blade, part number 06297, available at your service center.

CUTTING TECHNIQUE - BLADE



WARNING:

Extreme care must be taken when using blades to ensure safe operation. For safe operation when using the blade, refer to *Specific Safety Rules* earlier in this manual.

- Always hold brush cutter on your right side with both hands when operating. Use a firm grip on both handles.
- Maintain your grip and balance on both feet. Position yourself so that you will not be drawn off balance by the kickback reaction of the cutting blade.
- Inspect and clear the area of any hidden objects such as glass, rocks, concrete, fencing, wire, wood, metal, etc., which can be thrown or entangled in the blade.
- Never use blades near sidewalks, fencing, posts, buildings or other immovable objects.
- Never use a blade after hitting a hard object without first inspecting it for damage. Do not use if any damage is detected.
- The unit is used for cutting from the right to the left in a broad sweeping action from side to side.
- Use only the TRI-ARC® blade. To install any other brand blade or cutting head to this brush cutter could result in serious personal injury.

MAINTENANCE

WARNING:

Before inspecting, cleaning, or servicing the machine, shut off engine, wait for all moving parts to stop, and disconnect spark plug wire and move it away from spark plug. Failure to follow these instructions can result in serious personal injury or property damage.

WARNING:

Always wear eye protection with side shields marked to comply with ANSI Z87.1. Failure to do so could result in objects being thrown into your eyes, resulting in possible serious injury.

WARNING:

When servicing, use only recommended or equivalent replacement parts. Use of any other parts could create a hazard or cause product damage.

NOTICE:

Periodically inspect the entire product for damaged, missing, or loose parts such as screws, nuts, bolts, caps, etc. Tighten securely all fasteners and caps and do not operate this product until all missing or damaged parts are replaced. Please contact customer service or a qualified service center for assistance.

GENERAL MAINTENANCE

Avoid using solvents when cleaning plastic parts. Most plastics are susceptible to damage from various types of commercial solvents and may be damaged by their use. Use clean cloths to remove dirt, dust, oil, grease, etc.

WARNING:

Do not at any time let brake fluids, gasoline, petroleum-based products, penetrating oils, etc., come in contact with plastic parts. Chemicals can damage, weaken, or destroy plastic, which may result in serious personal injury.

REPLACING THE TRI-ARC® BLADE

See Figures 7 - 8.

To remove blade:

- Align the slot in the flanged washer with the slot in the gear head.
- Place the gear head locking tool through the slot in the flanged washer and gear head.
- Remove the blade nut by turning it clockwise (left-handed threads).
- Remove the cupped washer and the blade.

To install blade:

- Place flanged washer over the gear shaft with the hollow side toward the brush cutter guard.
- Center the blade on the flanged washer, making sure the blade fits flat and the raised hub goes through the hole in the blade.
- Install the cupped washer with the raised center away from the blade.
- Place the blade nut onto the gear shaft.
- Insert the head locking tool through the flanged washer and gear head.
- Install the blade nut by turning it counterclockwise (left-handed threads).
- Tighten the blade nut and torque to 120 in.lb. minimum (finger tight plus 1/2 turn).

ATTACHING THE STORAGE HANGER

See Figure 9.

There are two ways to hang the attachment for storage.

- To use the hanger cap, push in the button and place the hanger cap over the end of the attachment shaft. Slightly rotate the cap from side to side until the button locks into place.
- The secondary hole in the attachment shaft can be used for hanging purposes as well.

STORING THE ATTACHMENT

- Clean the attachment thoroughly and lubricate before storing.
- Store the attachment in a dry, well-ventilated place that is inaccessible to children.
- Keep away from corrosive agents such as garden chemicals and de-icing salts.

**This product has a Three-year Limited Warranty for personal, family, or household use (90 days for business or commercial use).
For warranty details, visit www.ryobitools.com
or call (toll free) 1-800-860-4050.**

RÈGLES DE SÉCURITÉ GÉNÉRALES

AVERTISSEMENT :

Lire et veiller à bien comprendre toutes les instructions. Le non-respect de toutes les instructions ci-dessous peut entraîner un choc électrique, un incendie et/ou des blessures graves.

CONSERVER CES INSTRUCTIONS

- Lire attentivement ces instructions et celles du moteur avant d'utiliser cet accessoire.
- Apprendre à connaître l'outil. Lire et veiller à bien comprendre le manuel de l'opérateur et observer les avertissements et les instructions des autocollants apposés sur l'outil.
- Ne pas laisser des enfants ou personnes n'ayant pas reçu une formation adéquate utiliser cet outil.
- Pour utiliser cet outil, toujours porter une protection oculaire avec écrans latéraux certifiée conforme à la norme ANSI Z87.1, avec protection auditive.
- Porter des pantalons longs, un vêtement à manches longues, des bottes et des gants. Ne pas porter de vêtements amples, shorts, bijoux quels qu'ils soient et ne pas travailler pieds nus.
- Attacher les cheveux longs pour les maintenir au-dessus des épaules, afin qu'ils ne se prennent pas dans les pièces en mouvement.
- Garder les badauds, enfants et animaux domestiques à une distance minimum de 15 m (50 pi). Recommander aux personnes présente de porter une protection oculaire.
- Rester attentif, prêter attention au travail, et faire preuve de bon sens lors de l'utilisation de tout outil électrique. Ne pas utiliser cet outil en état de fatigue ou sous l'influence d'alcool, de drogues ou de médicaments. Un moment d'inattention pendant l'utilisation d'un outil électrique peut entraîner des blessures graves.

- Ne pas travailler sous un éclairage insuffisant.
- Ne pas travailler hors de portée. Toujours se tenir bien campé et en équilibre. Des pieds bien campés et un bon équilibre permettent de mieux contrôler l'outil en cas de situation imprévue.
- Garder toutes les parties du corps à l'écart des pièces en mouvement.
- Ne pas toucher les zones autour de l'échappement ou du cylindre du moteur. Ces pièces deviennent très chaudes en cours de fonctionnement. Ne pas prendre cette précaution pourrait entraîner des blessures graves.
- Toujours arrêter le moteur et débrancher le fil de la bougie avant d'effectuer tout entretien ou réglage, à l'exception des réglages du carburateur.
- Inspecter l'appareil avant chaque utilisation pour s'assurer qu'il n'y a pas de fixations desserrées ou de pièces endommagées ou manquantes. Effectuer les corrections requises avant d'utiliser l'accessoire. Ne pas prendre cette précaution peut entraîner des risques de blessures graves.
- Utiliser exclusivement des pièces de rechange recommandées ou équivalentes. Toute dérogation peut entraîner un mauvais fonctionnement, des blessures graves et l'annulation de la garantie.
- N'utiliser en aucun cas un accessoire non fourni avec le produit, ou indiqué comme pouvant être utilisé sur l'outil dans le manuel d'utilisation.
- Éviter les environnements dangereux. Ne pas utiliser l'accessoire dans des endroits humides ou mouillés. Ne pas utiliser sous la pluie.
- Utiliser l'accessoire approprié. Ne pas utiliser l'accessoire dans une application pour laquelle il n'a pas été prévu.

RÈGLES DE SÉCURITÉ PARTICULIÈRES




- S'assurer que la poignée est montée conformément aux instructions de montage qui figurent dans ce guide.
- Ne pas fixer la lame avant d'avoir installé toutes les pièces requises. L'utilisation des mauvaises pièces pourrait causer l'éjection de la lame, ce qui exposerait l'opérateur et les personnes se tenant à proximité à des risques de blessures graves.
- Toujours utiliser une lame en bon état. Une lame usée a plus tendance à s'accrocher et s'écarter brusquement.
- Une fois le moteur arrêté, garder la lame en rotation dans de l'herbe épaisse ou des tiges pulpeuses, jusqu'à ce qu'elle s'immobilise.
- Ne pas utiliser la débroussailleuse si la garde de lame n'est pas solidement assujettie et en bon état.
- Porter des gants épais lors de l'utilisation de la débroussailleuse, ainsi que du retrait et de l'installation des lames.
- Toujours arrêter le moteur avant d'essayer de retirer des objets pris dans la lame ou la bloquant et avant d'installer ou retirer la lame.
- Ne pas essayer de toucher ou d'arrêter la lame en rotation.
- Une lame continuant de tourner au débrayé une fois que le moteur est arrêté et la gâchette relâchée peut causer des blessures.

RÈGLES DE SÉCURITÉ PARTICULIÈRES









- Garder le contrôle de l'outil jusqu'à ce que la lame soit complètement immobilisée.
 - Toute lame déformée, gauchie, fissurée, ébréchée ou endommagée doit être remplacée. S'assurer que la lame est correctement installée et solidement assujettie avant chaque utilisation. Ne pas prendre cette précaution peut entraîner des risques de blessures graves.
 - Utiliser uniquement des lames TRI-ARC® d'origine conçues pour cette débroussailleuse. Ne pas utiliser d'autres lames. L'utilisation d'une tête de coupe d'autre marque sur ce taille-bordures peut entraîner des blessures graves.
 - La lame TRI-ARC® est conçue pour couper des herbes épaisses et plantes pulpeuses uniquement. Ne pas l'utiliser pour d'autres applications.
 - Ne jamais utiliser la lame TRI-ARC® pour couper de la végétation ligneuse.
 - Lorsqu'il est équipé d'une lame, utiliser cet outil avec la plus extrême prudence. Un ricochet de lame peut se produire lorsque celle-ci entre en contact avec un objet qu'elle ne peut pas couper. Ce contact peut causer un bref blocage de la lame, qui fait « ricocher » l'outil en direction opposée de l'objet heurté. Cette réaction peut être assez violente pour faire perdre le contrôle de l'outil.
- Un ricochet peut se produire à tout instant si la lame est bloquée, stoppe ou se coince. Ce problème est plus susceptible de se produire dans les endroits où il n'est pas possible de voir le matériau coupé. Pour faciliter la coupe et assurer la sécurité travailler avec un mouvement de droite à gauche. Si la lame heurte un obstacle imprévu ou du bois, ceci approche peut réduire la force du ricochet.
- Ne jamais couper de tiges de plus de 13 mm (1/2 po) de diamètre.
 - Toujours utiliser la bandoulière et la régler pour pouvoir travailler confortablement.
 - Tenir fermement les deux poignées pendant les travaux de coupe avec une lame. Garder la lame loin du corps, au-dessous du niveau de la taille. Ne jamais tailler avec la débroussailleuse avec la lame à plus de 762 mm (30 po) du sol.
 - Pour éviter les risques de choc électrique ou de blessures graves, ne pas utiliser ce produit avec un bloc moteur à alimentation secteur.
 - Conserver ces instructions. Les consulter fréquemment et les utiliser pour instruire les autres utilisateurs éventuels. Si cet produit est prêté, il doit être accompagné de ces instructions, afin d'éviter un usage incorrect et d'éventuelles blessures.

SYMBOLES

Les termes de mise en garde suivants et leur signification ont pour but d'expliquer le degré de risques associé à l'utilisation de ce produit.

SYMBOLE	SIGNAL	SIGNIFICATION
	DANGER :	Indique une situation dangereuse qui, si elle n'est pas évitée, aura pour conséquences des blessures graves ou mortelles.
	AVERTISSEMENT :	Indique une situation dangereuse qui, si elle n'est pas évitée, pourrait entraîner des blessures graves ou mortelles.
	ATTENTION :	Indique une situation dangereuse qui, si elle n'est pas évitée, pourrait entraîner des blessures légères ou de gravité modérée.
	AVIS :	(Sans symbole d'alerte de sécurité) Indique les informations jugées importantes sans toutefois représenter un risque de blessure (ex. : messages concernant les dommages matériels).

Certains des symboles ci-dessous peuvent être présents sur la produit. Veiller à les étudier et à apprendre leur signification. Une interprétation correcte de ces symboles permettra d'utiliser la produit plus efficacement et de réduire les risques.

SYMBOLE	NOM	EXPLICATION
	Symbole d'alerte de sécurité	Précautions destinées à assurer la sécurité.
	Lire le manuel d'utilisation	Pour réduire les risques de blessures, l'utilisateur doit lire et veiller à bien comprendre le manuel d'utilisation avant d'utiliser ce produit.
	Protection oculaire et auditive	Toujours porter une protection oculaire avec écrans latéraux certifiée conforme à la norme ANSI Z87.1. ainsi qu'un protection auditive.
	Gants	Porter des gants épais antidérapants lors de l'utilisation de la scie à chaîne.
	Chaussures de sécurité	Porter des chaussures de travail à semelle antidérapante lors de l'utilisation de l'outil.
	Ne laisser personne s'approcher	Ne jamais laisser quiconque se tenir à moins de 15 m (50 pi) de l'outil.
	Ricochet	Les objets projetés peuvent ricocher et infliger des blessures ou causer des dommages matériels.
	Ricochet de lame	Se méfier des ricochets de lame. Les outils conçus pour l'utilisation avec une lame portent ce symbole pour avertir des risques de ricochet.

CARACTÉRISTIQUES

FICHE TECHNIQUE

Largeur de coupe avec lame203 mm (8 po)

APPRENDRE À CONNAÎTRE L'ACCESSOIRE DE DÉBROUSSAILLEUSE

Voir la figure 1.

La sécurité d'utilisation de ce produit exige la compréhension des informations apposées sur le produit et contenues dans ce manuel d'utilisation, ainsi que la connaissance du travail à exécuter. Avant d'utiliser ce produit, se familiariser avec toutes ses fonctions et règles de sécurité.

ASSEMBLAGE

DÉBALLAGE

Ce produit doit être assemblé.

- Retirer soigneusement les articles du carton. S'assurer que toutes les pièces figurant sur la liste de contrôle sont incluses.
- Examiner soigneusement l'outil pour s'assurer que rien n'a été brisé ou endommagé en cours de transport.
- Ne pas jeter les matériaux d'emballage avant d'avoir soigneusement examiné l'outil et vérifié qu'il fonctionne correctement.
- Si des pièces sont manquantes ou endommagées, appeler le 1-800-860-4050.

LISTE DE CONTRÔLE D'EXPÉDITION

Accessoire de débroussailleuse

Poignée en « j »

Bandoulière

Sachet de quincaillerie

Outil de blocage de tête de coupe

Manuel d'utilisation

AVERTISSEMENT :

Si des pièces manquent ou sont endommagées, ne pas utiliser ce produit avant qu'elles aient été remplacées. Le non-respect de cette précaution peut entraîner des blessures graves.

AVERTISSEMENT :

Ne pas essayer de modifier ce produit ou de créer des accessoires non recommandés pour le produit. De telles altérations ou modifications sont considérées comme un usage abusif et peuvent créer des conditions dangereuses, risquant d'entraîner des blessures graves.

AVERTISSEMENT :

Ne pas enlever le fourreau de lame avant que l'accessoire d'élagage ne soit complètement assemblé et prêt à l'emploi. Le non-respect de ces mises en garde pourrait entraîner des blessures graves.

MONTAGE DE L'ACCESSOIRE DE DÉBROUSSAILLEUSE SUR LE BLOC MOTEUR

Voir la figure 2.

AVERTISSEMENT :

Ne jamais installer ou ajuster un accessoire lorsque le moteur tourne. Ceci pourrait causer des blessures graves.

L'accessoire de débroussailleuse se monte sur le bloc moteur au moyen de coupleur.

- Retirer le capuchon de suspension de l'accessoire.
- Desserrer le bouton du coupleur de l'arbre du bloc moteur.
- Appuyer sur le bouton se trouvant sur l'accessoire de débroussailleuse. Aligner le bouton sur la rainure guide de l'arbre de l'accessoire et emboîter les deux arbres. Tourner l'accessoire de débroussailleuse jusqu'à ce que le bouton de verrouillage s'engage dans le trou de positionnement.
- Serrer le bouton fermement.

NOTE : Si les boutons ne s'engagent pas complètement dans les trous de positionnement, les arbres ne sont pas solidement maintenus l'un dans l'autre. Tourner légèrement les tubes dans les deux sens jusqu'à ce que le bouton s'engage complètement.

NOTE : Utiliser exclusivement le trou de positionnement spécifié pour cet accessoire.

ASSEMBLAGE

AVERTISSEMENT :

S'assurer que le bouton est bien serré avant d'utiliser l'outil. Vérifier de temps à autre pour éviter le risque de blessures graves.

RETRAIT DE L'ACCESSOIRE DU BLOC MOTEUR

Retrait ou remplacement de l'accessoire :

- Arrêter le moteur.
- Desserrer le bouton.
- Enfoncer le bouton et tourner les arbres pour retirer et séparer les extrémités.

INSTALLATION DE LA POIGNÉE EN « J »

Voir la figure 3.

La poignée d'« J » doit être utilisée pour assurer un maximum de contrôle et maximiser la sécurité de l'opérateur lors de l'utilisation du débroussailluse. Si le bloc-moteur sur lequel le débroussailluse est monté ne comporte pas une telle poignée, installer la poignée fournie.

- Placer le collier inférieur de la poignée en J sur l'arbre d'entraînement, tel qu'illustré. Insérer l'ergot situé sur le collier supérieur de la poignée en J dans la fente du collier inférieur de la poignée en J.

- Insérer l'extrémité de la poignée en J entre les colliers de manière à ce que les trous soient alignés et que la poignée soit placée à la gauche de l'utilisateur.
- Insérer le boulon à travers le collier et la poignée.
- Installer la rondelle plate, la rondelle frein et l'écrou à oreilles pour maintenir l'ensemble en place.
- Placer la poignée à l'endroit indiqué par l'étiquette apposée sur le tube de l'arbre moteur.
- Serrer l'écrou à oreilles solidement.

INSTALLATION DE LA BANDOULIÈRE ET DE SON DISPOSITIF D'ACCROCHAGE

Voir la figure 4.

- Écarter les extrémités du support pour allonger légèrement.
- Glisser le support sur l'arbre de bloc-moteur directement derrière la poignée en « J ».
- Serrer ensemble les extrémités du support pour resserrer.
- Poser le boulon, la rondelle de blocage et l'écrou hexagonal pour bloquer.
- Accrocher la bandoulière sur son ancrage.

UTILISATION

AVERTISSEMENT :

Ne pas laisser la familiarité avec le produit faire oublier la prudence. Ne pas oublier qu'une fraction de seconde d'inattention peut entraîner des blessures graves.

AVERTISSEMENT :

Toujours porter une protection oculaire avec écrans latéraux certifiée conforme à la norme ANSI Z87.1. Si cette précaution n'est pas prise, des objets peuvent être projetés dans les yeux et causer des lésions graves.

AVERTISSEMENT :

Ne pas utiliser d'outils ou accessoires non recommandés par le fabricant pour cet produit. L'utilisation de pièces et accessoires non recommandés peut entraîner des blessures graves.

AVIS :

Avant chaque utilisation, inspecter au complet le produit afin de s'assurer qu'aucune pièce (vis, écrous, boulons, chapeaux, etc.) n'est endommagée, manquante ou desserrée. Serrer solidement toutes les pièces de fixation et les chapeaux et ne pas utiliser le produit tant que toutes les pièces manquantes ou endommagées n'ont pas été remplacées. Pour obtenir de l'aide, veuillez communiquer avec le service à la clientèle ou un centre de réparations qualifié.

APPLICATIONS

Cet produit peut être utilisé pour les applications ci-dessous :

- Conçue pour couper des herbes épaisses et plantes pulpeuses uniquement

AVERTISSEMENT :

Pour éviter le contact avec les parties brûlantes, ne jamais travailler avec le bas du moteur au-dessus du niveau de la taille.

UTILISATION

UTILISATION DE LA DÉBROUSSAILLEUSE

Voir les figures 5 et 6.

Tenir la débroussailleuse avec la main droite sur la poignée arrière et la main gauche sur la poignée de « J ». Garder une prise ferme sur les deux poignées pendant le fonctionnement. La débroussailleuse doit être tenue dans une position confortable, la poignée à gâchette trouvant à peu près à hauteur de la hanche. Se tenir bien campé et en équilibre sur les deux pieds. Se tenir de façon à ne pas risquer d'être déséquilibré par un rebond de la lame.

Ajuster la bandoulière de façon à obtenir une position de travail confortable et réduire les risques de contact avec la lame.

S'assurer que la lame a complètement cessé de tourner avant de déposer la débroussailleuse.

RICOCHET DE LAME

Lorsqu'il est équipé d'une lame, utiliser cet outil avec la plus extrême prudence. Un ricochet de lame peut se produire lorsque celle-ci entre en contact avec un objet qu'elle ne peut pas couper. Ce contact peut causer un bref blocage de la lame, qui fait « ricocher » l'outil en direction opposée de l'objet heurté. Cette réaction peut être assez violente pour faire perdre le contrôle de l'outil. Un ricochet peut se produire à tout instant si la lame est bloquée, stoppe ou se coince. Ce problème est plus susceptible de se produire dans les endroits où il n'est pas possible de voir le matériau coupé. Pour faciliter la coupe et assurer la sécurité, travailler avec un mouvement de droite à gauche. Si la lame heurte un obstacle imprévu ou du bois, ceci peut réduire la force du ricochet.

LAME TRI-ARC®

La lame TRI-ARC® est conçue pour couper des herbes épaisses et plantes pulpeuses uniquement. Lorsqu'elle est émoussée, elle peut être retournée, ce qui double sa vie utile. Ne pas affûter la lame TRI-ARC®.

Utiliser exclusivement une lame TRI-ARC®, réf. 06297, en vente dans les centres de réparations.

TECHNIQUES DE COUPE - LAME



AVERTISSEMENT :

Lorsqu'une lame est utilisée, il est impératif de faire preuve de la plus extrême prudence pour assurer la sécurité. Lire les instruction de sécurité de la lame, au chapitre *Règles de sécurité particulières* plus haut dans ce manuel.

- Toujours tenir l'outil sur la droite, fermement et à deux mains. Tenir fermement les deux poignées.
- Se tenir bien campé et en équilibre sur les deux pieds. Se tenir de façon à ne pas risquer d'être déséquilibré par un rebond de la lame.
- Inspecter la zone de travail et la débarrasser de tout objet qui peut être éjecté par la lame ou s'y coincer, notamment les morceaux de verre, les cailloux, les morceaux de béton, de grillage, de bois, de métal, etc.
- Ne jamais utiliser une lame près de trottoirs, palissades, poteaux, bâtiments ou autres objets fixes.
- Ne jamais continuer d'utiliser une lame après avoir heurté un objet dur, sans vérifier qu'elle n'a pas été endommagée. Ne plus utiliser la lame si elle est endommagée.
- L'outil doit être utilisé avec un large mouvement de balayage de droite à gauche.
- Utiliser exclusivement une lame TRI-ARC®. L'utilisation d'une lame ou tête de coupe d'autre marque sur cette débroussailleuse pourrait entraîner des blessures graves.

ENTRETIEN



AVERTISSEMENT :

Avant d'inspecter, nettoyer ou entretenir l'équipement, couper le moteur, attendre que toutes les pièces en mouvement s'arrêtent, déconnecter le fil de la bougie et l'écarter de la bougie. Le non-respect de ces instructions peut entraîner des blessures graves ou des dégâts matériels.



AVERTISSEMENT :

Toujours porter une protection oculaire avec écrans latéraux certifiée conforme à la norme ANSI Z87.1. Si cette précaution n'est pas prise, des objets peuvent être projetés dans les yeux et causer des lésions graves.

ENTRETIEN

AVERTISSEMENT :

Utiliser exclusivement des pièces recommandées ou équivalentes à celles d'origine pour les réparations. L'usage de toute autre pièce pourrait créer une situation dangereuse ou endommager l'outil.

AVIS :

Inspecter périodiquement au complet le produit afin de s'assurer qu'aucune pièce (vis, écrous, boulons, chapeaux, etc.) n'est endommagée, manquante ou desserrée. Serrer solidement toutes les pièces de fixation et les chapeaux et ne pas utiliser le produit tant que toutes les pièces manquantes ou endommagées n'ont pas été remplacées. Pour obtenir de l'aide, communiquer avec le service à la clientèle ou un centre de réparations qualifié.

ENTRETIEN GÉNÉRAL

Éviter d'utiliser des solvants pour le nettoyage des pièces en plastique. La plupart des matières plastiques peuvent être endommagées par divers types de solvants du commerce. Utiliser un chiffon propre pour éliminer la saleté, la poussière, l'huile, la graisse, etc.

AVERTISSEMENT :

Ne jamais laisser de liquides tels que le fluide de freins, l'essence, les produits à base de pétrole, les huiles pénétrantes, etc., entrer en contact avec les pièces en plastique. Les produits chimiques peuvent endommager, affaiblir ou détruire le plastique, ce qui peut entraîner des blessures graves.

REPLACEMENT DE LA LAME TRI-ARC®

Voir les figures 7 et 8.

Dépose de la lame :

- Aligner la fente de la rondelle à épaulement supérieure sur la fente du carter d'engrenages.
- Insérer l'outil de blocage dans la fente de la rondelle à épaulement et le carter d'engrenages.

- Retirer l'écrou de lame en le tournant vers la droite (filetages à gauche).
- Retirer la rondelle bombée et la lame.

Installation de la lame :

- Installer la rondelle à épaulement sur l'arbre moteur, côté creux dirigé vers le pare-débris.
- Centrer la lame sur la rondelle à épaulement en s'assurant que la lame est bien à plat et que le moyeu en saillie s'engage dans le trou de la lame.
- Installer la rondelle bombée, partie convexe avec centre surélevé en direction opposée à la lame.
- Installer l'écrou de lame sur l'arbre du carter d'engrenages.
- Insérer l'outil de blocage dans la rondelle à épaulement et le carter d'engrenages.
- Installer l'écrou de lame en le tournant vers la gauche (filetage à gauche).
- Serrer les boulons à la main à un couple de 120 po-lb et donner 1/2 de tour supplémentaire.

INSTALLATION DE L'ANNEAU DE SUSPENSION

Voir la figure 9.

Il existe deux façons de suspendre l'accessoire pour le remisage.

- Pour installer l'anneau de suspension, appuyer sur le bouton et emboîter le capuchon sur l'extrémité de l'arbre d'accessoire. Tourner légèrement le capuchon dans un sens et l'autre pour enclencher le bouton.
- Le trou secondaire de l'arbre d'accessoire peut également être utilisé pour suspendre l'accessoire.

REMISAGE DE L'ACCESSOIRE

- Nettoyer soigneusement l'accessoire et le graisser avant le remisage.
- Ranger l'accessoire dans un endroit sec, bien aéré et inaccessible aux enfants.
- La tenir à l'écart de produits corrosifs, tels que les produits chimiques de jardinage et le sel de dégivrage.

Ce produit est accompagné d'une garantie limitée de trois (3) ans pour utilisation personnel, familiales ou domestiques (90 jours an pour utilisation affaires ou commerciaux). Pour obtenir les détails de la garantie, visiter le site www.ryobitools.com ou appeler (sans frais) au 1-800-860-4050.

REGLAS DE SEGURIDAD GENERALES



ADVERTENCIA:

Lea y comprenda todas las instrucciones. El incumplimiento de las instrucciones señaladas abajo puede causar descargas eléctricas, incendios y lesiones serias.

GUARDE ESTAS INSTRUCCIONES

- Lea detenidamente estas instrucciones y las instrucciones para su cabezal motor antes de utilizar el accesorio.
- Familiarícese con la herramienta. Lea y comprenda el manual del operador y observe las advertencias y etiquetas de instrucciones adheridas a la herramienta.
- No permita que utilicen esta unidad niños ni personas carentes de la debida instrucción para su manejo.
- Cuando utilice este producto, siempre póngase protección ocular con protección lateral con la marca de cumplimiento de la norma ANSI Z87.1, junto con protección auditiva.
- Póngase pantalones, camisa de mangas largas, botas y guantes gruesos. No se ponga ropa holgada, pantalones cortos, joyería de ningún tipo ni ande descalzo.
- Recójase el cabello si lo tiene largo, de manera que le quede arriba de los hombros para evitar que se enrede en las piezas en movimiento.
- Mantenga a todos los circunstantes, niños y animales por lo menos a 15 m (50 pies) de distancia. Debe exhortarse a los circunstantes a ponerse protección para los ojos.
- Permanezca alerta, preste atención a lo que esté haciendo, y aplique el sentido común al utilizar herramientas eléctricas. No utilice la herramienta si está cansado o se encuentra bajo los efectos de alguna droga, alcohol o medicamento. Un momento de inatención al utilizar una herramienta eléctrica puede causar lesiones corporales serias.
- No utilice este producto si no hay luz suficiente.
- No estire el cuerpo para alcanzar mayor distancia. Mantenga una postura firme y buen equilibrio en todo momento. Una postura firme y un buen equilibrio permiten un mejor control de la herramienta en situaciones inesperadas.
- Mantenga todas las partes del cuerpo alejadas de toda pieza móvil.
- No toque las áreas alrededor del silenciador o del cilindro del cabezal motor. Estas piezas se calientan durante el funcionamiento. La inobservancia de esta advertencia puede causar lesiones serias.
- Siempre apague el motor y desconecte el cable de la bujía antes de efectuar cualquier tarea de ajuste o reparación, excepto ajustes del carburador.
- Inspeccione la unidad antes de cada uso para verificar que no haya pernos sueltos no partes dañadas o faltantes. Efectúe las correcciones necesarias antes de utilizar el accesorio. La inobservancia de esta advertencia puede causar lesiones serias.
- Sólo utilice piezas de repuesto del fabricante recomendados o equivalentes. De lo contrario puede originarse un mal desempeño de la herramienta y lesiones corporales, además de anularse la garantía.
- En ninguna circunstancia, use accesorio o accesorio alguno en este producto, que no se haya suministrado con el producto mismo, o que no esté identificado como apropiado para el uso con este producto en el manual del operador.
- Evite los entornos peligrosos de trabajo. No use el accesorio en lugares húmedos o mojados. No lo use en la lluvia.
- Utilice el accesorio adecuado para la tarea. No utilice este producto para ninguna función diferente de las especificadas.

REGLAS DE SEGURIDAD ESPECÍFICAS




- Asegúrese de que el mango ha sido montado de acuerdo a las instrucciones de montaje en este manual.
- No monte la cuchilla sin haber instalado correctamente todas las piezas requeridas. Si no se utilizan las piezas correctas es posible que se desprenda la cuchilla y lesione gravemente al operador o a las personas presentes.
- Use siempre una cuchilla en buenas condiciones. Las cuchillas castadas son más propensas a engancharse y dar golpes.
- Después de detenerse el motor, mantenga la cuchilla girando en maleza espesa o tallos pulposos hasta que se detenga.
- No utilice la desbrozadora si la protección de la misma no está firmemente montada en su lugar y en buenas condiciones.
- Para utilizar la desbrozadora e instalar o desmontar la cuchilla póngase guantes gruesos.
- Siempre pare el motor y retire el cable de la bujía antes de intentar retirar cualquier obstrucción atrapada o atorada en la cuchilla, y antes de desmontar o instalar la cuchilla.
- No intente tocar o detener la cuchilla mientras continúe girando.

REGLAS DE SEGURIDAD ESPECÍFICAS









- La hoja de corte puede causar lesiones en su giro de inercia después de apagarse el motor, o de soltarse el gatillo del acelerador.
- Mantenga un control adecuado de la herramienta hasta que se detenga por completo la hoja de corte.
- Reemplace toda cuchilla que se haya doblado o pandeado o que se encuentre dañada, desportillada o agrietada. Siempre asegúrese que la cuchilla esté instalada correctamente y acoplada firmemente antes de cada uso. La inobservancia de esta advertencia puede causar lesiones corporales serias.
- Solamente utilice cuchilla de repuesto TRI-ARC® del fabricante destinada a esta desbrozadora. No utilice ninguna otra cuchilla. Instalar una cuchilla o cabezal de corte de cualquier otra marca en esta desbrozadora puede producir lesiones corporales graves.
- La cuchilla TRI-ARC® sólo es adecuada para cortar maleza espesa y tallos pulposos. No la use para ningún otro propósito.
- Nunca utilice la cuchilla TRI-ARC® para cortar maleza leñosa.
- Tenga extrema precaución al utilizar la cuchilla con esta unidad. El contragolpe de la cuchilla es la reacción que puede ocurrir cuando la hoja de corte en su movimiento giratorio toca un objeto que no puede cortar. Este contacto puede causar que la cuchilla se detenga durante un instante, y súbitamente “aviente” la unidad alejándola del objeto que tocó. Esta reacción puede ser de violencia suficiente para causar que el operador pierda el control de la unidad. El contragolpe de la cuchilla puede ocurrir sin ninguna señal previa si la cuchilla se engancha, se traba o se atasca. Esto tiene más probabilidad de ocurrir en áreas donde es difícil ver el material que está cortándose. Para mayor facilidad de corte y seguridad, corte las hierbas de derecha a izquierda. En caso de encontrar un objeto inesperado o material leñoso, esto acercamiento podría reducir el contragolpe de la cuchilla.
- Nunca corte ningún material de diámetro superior a 13 mm (1/2 pulg.).
- Siempre póngase la correa para el hombro al utilizar la desbrozadora y ajústela a una posición de manejo cómoda.
- Mantenga sujetos firmemente ambos mangos al estar cortando con una cuchilla. Mantenga la cuchilla lejos del cuerpo y abajo del nivel de la cintura. Nunca utilice la desbrozadora con la cuchilla a más de 762 mm (30 pulg.) del suelo.
- Para evitar descarga eléctrica o lesiones corporales graves, no utilice este producto con ningún motor de eléctricas.
- Guarde estas instrucciones. Consúltelas con frecuencia y empléelas para instruir a otras personas que puedan utilizar esta producto. Si presta a alguien esta producto, facilítele también las instrucciones con el fin de evitar un uso indebido del producto y posibles lesiones.

SÍMBOLOS

Las siguientes palabras de señalización y sus significados tienen el objeto de explicar los niveles de riesgo relacionados con este producto.

SÍMBOLO	SEÑAL	SIGNIFICADO
	PELIGRO:	Indica una situación peligrosa, la cual, si no se evita, causará la muerte o lesiones serias.
	ADVERTENCIA:	Indica una situación peligrosa, la cual, si no se evita, podría causar la muerte o lesiones serias.
	PRECAUCIÓN:	Indica una situación peligrosa la cual, si no se evita, puede causar lesiones leves o moderadas.
	AVISO:	(Sin el símbolo de alerta de seguridad) Indica la información que se considera importante, pero no relacionada con lesiones potenciales (por ej. en relación a daños a la propiedad).

Es posible que se empleen en esta producto algunos de los siguientes símbolos. Le suplicamos estudiarlos y aprender su significado. Una correcta interpretación de estos símbolos le permitirá utilizar mejor y de manera más segura la producto.

SÍMBOLO	NOMBRE	EXPLICACIÓN
	Símbolo de alerta de seguridad	Precauciones para su seguridad.
	Lea el manual del operador	Para reducir el riesgo de lesiones, el usuario debe leer y comprender el manual del operador antes de usar este producto.
	Protección para los ojos y los oídos	Cuando utilice este producto, siempre póngase protección ocular con protección lateral con la marca de cumplimiento de las normas ANSI Z87.1, así como protección para los oídos.
	Póngase guantes	Al manejar la motosierra póngase guantes protectores antideslizantes de uso pesado.
	Póngase calzado de seguridad	Cuando utilice este equipo póngase zapatos de seguridad antideslizantes.
	Mantenga alejadas a las personas presentes	Mantenga a los circunstantes a una distancia mínima de 15 m (50 pies).
	Rebote	Cualquier objeto lanzado puede rebotar y producir lesiones personales o daños físicos.
	Contragolpe de la hoja de corte	Tenga cuidado con el contragolpe de la cuchilla. Los productos autorizados para usarse con cuchilla muestran este símbolo de alerta sobre el contragolpe de la cuchilla.

CARACTERÍSTICAS

ESPECIFICACIONES DEL PRODUCTO

Anchura del corte de la cuchilla203 mm (8 pulg.)

FAMILIARÍCESE CON EL ACCESORIO PARA DESBROZADORA

Vea la figura 1.

Para usar este producto con la debida seguridad se debe comprender la información indicada en la producto misma y en este manual, y se debe comprender también el trabajo que intenta realizar. Antes de usar este producto, familiarícese con todas las características de funcionamiento y normas de seguridad del mismo.

ARMADO

DESEMPAQUETADO

Este producto requiere armarse.

- Retire cuidadosamente los artículos de la caja. Asegúrese de que estén presentes todos los artículos enumerados en la lista de empaquetado.
- Inspeccione cuidadosamente el producto para asegurarse de que no haya sufrido roturas o daños durante el envío.
- No deseche el material de empaquetado hasta que haya inspeccionado cuidadosamente la producto y la haya utilizado satisfactoriamente.
- Si hay piezas dañadas o faltantes, le suplicamos llamar al 1-800-860-4050, donde le brindaremos asistencia.

LISTA DE EMPAQUETADO

Accesorio para desbrozadora

Conjunto de la manija "J"

Correa para el hombro

Bolsa de piezas de ferretería

Herramienta de fijación del cabezal de engranajes

Manual del operador

ADVERTENCIA:

Si falta o está dañada alguna pieza, no utilice este producto sin haber reemplazado la pieza. La inobservancia de esta advertencia puede causar lesiones graves.

ADVERTENCIA:

No intente modificar este producto ni hacer accesorios no recomendados para la misma. Cualquier alteración o modificación constituye maltrato el cual puede causar una condición peligrosa, y como consecuencia posibles lesiones corporales serias.

ADVERTENCIA:

Si falta o está dañada alguna pieza, no utilice este producto sin haber reemplazado la pieza. La inobservancia de esta advertencia puede causar lesiones graves.

MONTAJE DEL ACCESORIO PARA DESBROZADORA EN EL CABEZAL MOTOR

Vea la figura 2.

ADVERTENCIA:

Nunca una ni ajuste ningún accesorio mientras esté funcionando el cabezal motor. Si no se detiene el motor podría causar lesiones personales graves.

El accesorio para desbrozadora se conecta al motor mediante dispositivo acoplador.

- Retire la tapa de suspensión del accesorio.
- Afloje la perilla en el acoplador del eje del cabezal motor.
- Oprima el botón situado en el eje del accesorio para desbrozadora. Alinee el botón con el hueco guía situado en el acoplador del eje del accesorio y con un movimiento de deslizamiento una los dos ejes. Gire el accesorio para desbrozadora hasta que el botón se trabe en el orificio de posicionamiento.
- Apriete firmemente la perilla.

NOTA: Si los botones no se sueltan completamente en el orificio de posicionamiento, significa que los ejes no están bien asegurados en su lugar. Gire levemente los ejes de un lado a otro hasta que el botón quede asegurado en su lugar.

NOTA: Use solamente el orificio posicionador especificado para este accesorio.

ADVERTENCIA:

Asegúrese de que esté bien apretada la perilla antes de utilizar el equipo. Verifique periódicamente el apriete de la misma durante el uso para evitar lesiones serias.

DESMONTAJE DEL ACCESORIO DEL CABEZAL MOTOR

Para desmontar o cambiar el accesorio:

- Apague el motor.
- Afloje la perilla.

ARMADO

- Oprima el botón y gire los ejes para separar los extremos de los mismos.

MONTAJE DEL MANIJA “J”

Vea la figura 3.

La manija de “J” se debe utilizar para asegurar el máximo control y optimizar la seguridad del operador al utilizar el desbrozadora. Si el cabezal de potencia al cual se acoplará el accesorio el desbrozadora no tiene un mango como tal, instale el mango suministrado.

- Coloque la mordaza inferior del mango en J en el eje de impulsión como se muestra. Introduzca la orejeta ubicada en la mordaza superior del mango en J dentro de la ranura de la mordaza inferior de éste.
- Coloque el extremo del mango en J entre las mordazas para que los orificios se alineen y el mango quede ubicado a la izquierda del operador.
- Empuje el perno a través de la mordaza y del mango.
- Instale la arandela plana, la arandela de seguridad y la tuerca de mariposa para sujetar el conjunto en posición.

- Ajuste la posición del mango de acuerdo con el área que indica la etiqueta en el alojamiento del eje de impulsión.
- Apriete la tuerca de mariposa firmemente.

CÓMO INSTALAR LA CORREA PARA EL HOMBRO Y EL COLGADOR

Vea la figura 4.

- Separe los extremos del soporte para abrirlo un poco.
- Deslice el soporte por el eje del motor para dejarlo justo detrás del manija “J”.
- Junte los extremos del soporte para apretarlos.
- Afiance instalando el perno, la arandela y la tuerca de seguridad.
- Enganche el broche de la correa en la argolla correspondiente.

FUNCIONAMIENTO

ADVERTENCIA:

No permita que su familiarización con las productos lo vuelva descuidado. Tenga presente que un descuido de un instante es suficiente para causar una lesión grave.

ADVERTENCIA:

Siempre póngase protección ocular con la marca de cumplimiento de la norma ANSI Z87.1 junto con protección para los oídos. La inobservancia de esta advertencia puede permitir que los objetos lanzados hacia los ojos y otros provocarle lesiones graves.

ADVERTENCIA:

No utilice ningún accesorio o accesorio no recomendado por el fabricante de esta producto. El empleo de accesorios o accesorios no recomendados podría causar lesiones serias.

AVISO:

Antes de cada uso, inspeccione todo el producto para detectar partes dañadas, faltantes o sueltas, como tornillos, tuercas, pernos, tapas, etc. Apriete firmemente todos los sujetadores y las tapas y no accione este producto hasta que todas las partes faltantes o dañadas sean reemplazadas. Póngase en contacto con el servicio al cliente o con un centro de servicio calificado para obtener ayuda.

APLICACIONES

Esta herramienta puede emplearse para los fines enumerado abajo:

- Sólo es adecuada para cortar maleza espesa y tallos pulposos

ADVERTENCIA:

Para evitar quemaduras causadas por tocar superficies calientes, al utilizar esta unidad nunca coloque la parte inferior de la misma arriba del nivel de la cintura.

UTILIZACIÓN DE LA DESBROZADORA

Vea las figuras 5 y 6.

Sujete la desbrozadora con la mano derecha en el mango trasero y coloque la mano izquierda en el mango de “J”. Sujete firmemente la unidad con ambas manos durante la operación. Se recomienda sujetar la desbrozadora en una

FUNCIONAMIENTO

posición cómoda, con el mango de gatillo aproximadamente a la altura de la cadera. Mantenga la sujeción y equilibre en ambos pies. Adopte una postura tal que una reacción de contragolpe de la cuchilla no le haga perder el equilibrio.

Ajuste la correa para el hombro de tal manera que coloque la desbrozadora en una posición de manejo cómoda y para asegurarse de que la correa reduzca el riesgo de tocar la cuchilla con alguna parte del cuerpo.

Antes de asentar la desbrozadora, verifique que la cuchilla se ha detenido por completo.

CONTRAGOLPE DE LA CUCHILLA

Tenga extrema precaución al utilizar la cuchilla con esta unidad. El contragolpe de la cuchilla es la reacción que puede ocurrir cuando la hoja de corte en su movimiento giratorio toca un objeto que no puede cortar. Este contacto puede causar que la cuchilla se detenga durante un instante, y súbitamente “aviente” la unidad alejándola del objeto que tocó. Esta reacción puede ser de violencia suficiente para causar que el operador pierda el control de la unidad. El contragolpe de la cuchilla puede ocurrir sin ninguna señal previa si la cuchilla se engancha, se traba o se atasca. Esto tiene más probabilidad de ocurrir en áreas donde es difícil ver el material que está cortándose. Para mayor facilidad de corte y seguridad, corte las hierbas de derecha a izquierda con la desbrozadora. En caso de encontrar un objeto inesperado o material leñoso, de esta manera podría reducir el contragolpe de la cuchilla.

CUCHILLA TRI-ARC®

La cuchilla TRI-ARC® sólo es adecuada para cortar maleza espesa y tallos pulposos. Cuando la cuchilla pierda el filo, puede voltearse para prolongar la vida de servicio de la misma. No afile la cuchilla TRI-ARC®.

Sólo utilice la cuchilla TRI-ARC®, número de pieza 06297, la cual se encuentra disponible en su centro de servicio.

TÉCNICA DE CORTE - CON CUCHILLA

ADVERTENCIA:

Debe tenerse un cuidado extremo para asegurarse de manejar la unidad de forma segura al utilizar cuchillas. Lea la información de seguridad para el manejo seguro de la unidad al utilizar cuchillas; consulte el apartado *Reglas de seguridad específicas* más arriba en este manual.

- Al utilizar la unidad siempre manténgala firmemente con ambas manos a su lado derecho. Sujete firmemente ambos mangos.
- Mantenga la sujeción y equilibre en ambos pies. Adopte una postura tal que una reacción de contragolpe de la cuchilla no lo haga perder el equilibrio.
- Inspeccione y despeje el área de todo objeto oculto como vidrio, piedras, hormigón, cerca, alambre, madera, metal, etc. que pudiese enredarse con la cuchilla o ser lanzado por ella.
- Nunca utilice ninguna cuchilla cerca aceras, cercas, postes, edificaciones ni de ningún objeto inamovible.
- Nunca utilice ninguna cuchilla después de haber tocado con ella un objeto duro sin inspeccionarla después para ver si sufrió daños. No la utilice si detecta cualquier tipo de daño.
- La unidad se utiliza para cortar de derecha a izquierda con un movimiento amplio de barrido de lado a lado.
- Utilice solamente la cuchilla TRI-ARC®. Instalar una cuchilla o cabezal de corte de cualquier otra marca en esta desbrozadora podría producir lesiones corporales serias.

MANTENIMIENTO

ADVERTENCIA:

Antes de inspeccionar, limpiar o dar mantenimiento a la máquina, apague el motor, espere hasta que se detengan todas las piezas en movimiento, desconecte el cable de la bujía y apártelo de la bujía. El incumplimiento de estas instrucciones puede provocar lesiones personales graves o daños materiales.

ADVERTENCIA:

Siempre póngase protección ocular con la marca de cumplimiento de la norma ANSI Z87.1 junto con protección para los oídos. La inobservancia de esta advertencia puede permitir que los objetos lanzados hacia los ojos y otros provoque lesiones graves.

MANTENIMIENTO

ADVERTENCIA:

Al dar servicio a la unidad, utilice piezas de repuesto que cumplen o superan las especificaciones del producto original. El empleo de piezas diferentes podría causar un peligro o dañar el producto.

AVISO:

Inspeccione periódicamente todo el producto para detectar partes dañadas, faltantes o sueltas, como tornillos, tuercas, pernos, tapas, etc. Apriete firmemente todos los sujetadores y las tapas y no accione este producto hasta que todas las partes faltantes o dañadas sean reemplazadas. Póngase en contacto con el servicio al cliente o con un centro de servicio calificado para obtener ayuda.

MANTENIMIENTO GENERAL

Evite el empleo de solventes al limpiar piezas de plástico. La mayoría de los plásticos son susceptibles a diferentes tipos de solventes comerciales y pueden resultar dañados. Utilice paños limpios para eliminar la suciedad, el polvo, el aceite, la grasa, etc.

ADVERTENCIA:

No permita en ningún momento que fluidos para frenos, gasolina, productos a base de petróleo, aceites penetrantes, etc., lleguen a tocar las piezas de plástico. Las sustancias químicas pueden dañar, debilitar o destruir el plástico, lo cual a su vez puede producir lesiones corporales serias.

REEMPLAZO DE LA HOJA TRI-ARC®

Vea las figuras 7 a 8.

Para desmontar la hoja:

- Alinee la ranura de la arandela de brida con la ranura del cabezal de engranajes.
- Coloque la herramienta de fijación del cabezal de engranajes a través de la ranura de la arandela de brida y de dicho cabezal.

- Retire la tuerca de la hoja de corte; para ello, gírela hacia la derecha (tiene rosca izquierda).

- Retire la arandela cóncava y la cuchilla.

Para instalar la hoja:

- Coloque la arandela de brida en el eje de los engranajes con el lado hueco hacia la guarda de la desbrozadora.
- Centre la hoja de corte en la rondana de brida, asegurándose de que la hoja quede bien asentada y el cubo resaltado pase por el orificio de la hoja.
- Instale la arandela cóncava con el centro resaltado orientado en la dirección opuesta a donde se encuentra la cuchilla.
- Coloque la tuerca de la hoja de corte en el eje de engranajes.
- Introduzca la herramienta de fijación del cabezal a través de la rondana de brida y del cabezal de engranajes.
- Instale la tuerca de la cuchilla; para ello, gírela hacia la izquierda (tiene rosca izquierda).
- Apriete la tuerca de la hoja a 120 pulg.-lb. por lo menos (apretada con los dedos más 1/2 vuelta).

MONTAJE DEL COLGADOR DE ALMACENAMIENTO

Vea la figura 9.

Hay dos formas de colgar el accesorio para guardarlo.

- Para usar la tapa de suspensión, oprima el botón y coloque la tapa en el extremo del eje del accesorio. Gire levemente la tapa de un lado a otro hasta que quede asegurado en su lugar el botón.
- El orificio secundario del eje del accesorio también se puede utilizar para colgarlo.

ALMACENAMIENTO DEL ACCESORIO

- Limpie el accesorio completamente y lubríquela antes de guardarla.
- Guarde el accesorio en un espacio bien ventilado inaccesible a los niños.
- Mantenga la unidad alejada de agentes corrosivos como los productos químicos para el jardín y las sales para derretir el hielo.

Este producto tiene una garantía limitada de tres años para fines personales, familiares o domésticos (90 días para usos trabajo o comercial). Para obtener detalles sobre la garantía, diríjase a www.ryobitools.com o llame sin cargo al 1-800-860-4050.



OPERATOR'S MANUAL

MANUEL D'UTILISATION / MANUAL DEL OPERADOR

BRUSH CUTTER ATTACHMENT

ACCESORE DE DÉBROUSSAILLEUSE / ACCESORIO PARA DESBROZADORA

RYBRC77

• **PARTS AND SERVICE:** Prior to requesting service or purchasing replacement parts, please obtain your item, manufacturing, and serial numbers from the product data plate.

ITEM NO. _____

MANUFACTURING NO. _____

SERIAL NO. _____

HOW TO OBTAIN REPLACEMENT PARTS: Replacement parts can be purchased online at www.ryobitools.com or by calling 1-800-860-4050. Replacement parts can also be obtained at one of our service centers.

HOW TO LOCATE A SERVICE CENTER: Service centers can be located online at www.ryobitools.com or by calling 1-800-860-4050.

HOW TO OBTAIN CUSTOMER OR TECHNICAL SUPPORT: To obtain customer or technical support please contact us at 1-800-860-4050.

RYOBI is a trademark of Ryobi Limited and is used pursuant to a license granted by Ryobi Limited.

• **PIÈCES ET SERVICE :** Avant de faire la demande de service ou l'achat de pièces de remplacement, veuillez obtenir le numéro d'article, le numéro de fabrication et le numéro de série à partir de la plaque de données du produit.

NUMÉRO D'ARTICLE _____

NUMÉRO DE FABRICATION _____

NUMÉRO DE SÉRIE _____

COMMENT OBTENIR LES PIÈCES DE REMPLACEMENT : Les pièces de remplacement peuvent être achetées en ligne sur le site www.ryobitools.com ou par téléphone au 1-800-860-4050. Les pièces de remplacement peuvent être obtenues à un de nos centres de service.

COMMENT TROUVER UN CENTRE DE SERVICE : Les centres de service peuvent être localisés en ligne au www.ryobitools.com ou en téléphonant au 1-800-860-4050.

COMMENT OBTENIR DE L'AIDE EN CONTACTANT LE SERVICE À LA CLIENTÈLE : Pour contacter le service à la clientèle pour une question technique ou pour tout autre renseignement, veuillez nous téléphoner au 1-800-860-4050.

RYOBI est une marque de Ryobi Limited et est utilisée en vertu d'une licence accordée par Ryobi Limited.

• **PIEZAS DE REPUESTO Y SERVICIO:** Antes de solicitar servicio técnico o comprar piezas de repuesto, obtenga su número de artículo, el número de fabricación y el número de serie de la placa de datos del producto.

NÚMERO DE ARTÍCULO _____

NÚMERO DE FABRICACIÓN _____

NÚMERO DE SERIE _____

CÓMO OBTENER PIEZAS DE REPUESTO: Las piezas de repuesto se pueden comprar en nuestro sitio en la red mundial, en la dirección www.ryobitools.com o llamando al 1-800-860-4050. Las piezas de repuesto también se pueden obtener en uno de nuestros centros de servicio.

CÓMO LOCALIZAR UN CENTRO DE SERVICIO: Puede encontrar los centros de servicio visitando nuestro sitio en la red mundial, en la dirección www.ryobitools.com or by calling 1-800-860-4050.

CÓMO OBTENER SERVICIO O ASISTENCIA TÉCNICA AL CONSUMIDOR: Para obtener servicio o asistencia técnica al consumidor, sírvase comunicarse con nosotros llamando al 1-800-860-4050.

RYOBI es una marca de Ryobi Limited y se utiliza conforme a una licencia otorgada por Ryobi Limited.

TECHTRONIC INDUSTRIES POWER EQUIPMENT

991000566
2-6-19 (REV:03)

P.O. Box 1288, Anderson, SC 29622, USA
1-800-860-4050 • www.ryobitools.com