

Assembly Instructions
Instrucciones De Ensamblaje
Instructions D'Assemblage



877-472-4296

www.medalsports.com

LIMITED 90 DAYS WARRANTY

GARANTÍA LIMITADA DE 90 DÍAS

GARANTIE LIMITEE DE 90 JOURS

This product is covered by a limited warranty that is effective for 90 days from the date of purchase. If, during the limited warranty period, a part is found to be defective or breaks, we will offer replacement parts at no cost to you, the customer. The only exceptions to the warranty include mainframes, table tops, playing surfaces, batteries or tools.

The above warranty will not apply in cases of damages due to improper usage, alteration, misuse, abuse, accidental damage or neglect.

This Limited Warranty gives you specific legal rights and you may also have other rights vary from one State (province) to another.

A PURCHASE RECEIPT (or other proof of purchase) will be required before any warranty service is initiated. For all requests for warranty service, please feel free to contact our Consumer Service Department.

Please be aware of your product's Limited Warranty for the return/refund policy from the store. We, at Medal Sports, cannot handle the product which is out of product's limited warranty since we only provide available parts. Thank you!

PLEASE CONTACT US BEFORE RETURNING THE PRODUCT TO THE STORE!

Este producto está cubierto por una garantía limitada que tiene una vigencia de 90 días a partir de la fecha de su compra. Durante el período de la garantía limitada, si una parte defectuosa o quebrada es encontrada, nosotros ofreceremos una reparación o un reemplazo de la partes sin ningún costo para usted, nuestro cliente. Las únicas excepciones de la garantía incluyen unidades centrales, tableros de mesa, superficies de juego, pilas o herramientas.

La susodicha garantía no se aplicará en los casos de daños debido al uso impropio, la alteración, el mal uso, el abuso, el daño accidental o la negligencia.

Esta garantía limitada le da a usted derechos legales específicos, usted también puede tener otros derechos que varían de un estado (provincia) a otro.

EL RECIBO DE LA COMPRA (U otra prueba de compra) sería requerida antes que cualquier servicio de garantía fuera iniciada. Para todo pedido por servicio de garantía, por favor siéntase libre de ponerse en contacto con nuestro Departamento de Servicio de Consumidor.

Por favor tenga en cuenta sobre la Garantía Limitada de su producto para la política de vuelta/reembolso desde la tienda. Nosotros, Medal Sports, no podemos manejar el producto que está fuera del límite de garantía ya que proporcionamos solamente partes disponibles. ¡Gracias!

¡POR FAVOR PÓNGASE EN CONTACTO CON NOSOTROS ANTES DE DEVOLVER EL PRODUCTO A LA TIENDA!

Ce produit est couvert par une garantie limitée valable 90 jours à compter de la date d'achat. Si pendant cette période une pièce est jugée défectueuse ou se casse, nous la remplacerons gratuitement. Les seules exceptions à la garantie comprennent les armatures principales, les dessus de table, les surfaces de jeu, les piles ou les outils.

La garantie ci-dessus ne s'applique pas en cas de dommages occasionnés par une mauvaise utilisation, une altération, un abus, des un dommage accidentel ou une négligence.

Cette garantie limitée vous accorde des droits légaux spécifiques ainsi que d'autres droits variant d'un état (province) à un autre.

UNE FACTURE D'ACHAT (ou toute autre preuve d'achat) sera exigée avant toute intervention sous garantie. Pour toute demande d'intervention sous garantie, veuillez contacter notre Service Clientèle.

Comprenez votre garantie limitée de produit en ce qui concerne notre politique de retour/remboursement depuis le magasin. Chez Medal Sports, nous ne pouvons pas traiter un produit qui n'est plus sous garantie puisque nous ne pouvons que fournir les pièces disponibles. Remerciements!

VEUILLEZ NOUS CONTACTER AVANT DE RETOURNER LE PRODUIT AU MAGASIN!



WE ARE READY TO HELP

DO NOT RETURN TO STORE

ESTAMOS LISTOS AYUDA

NO DEVOLVERLO A LA TIENDA

NOUS SOMMES PRÊTS À VOUS AIDER

NE PAS RAPPORTER EN MAGASIN

Please Contact | Por favor Contactar | Veuillez contacter
MD SPORTS

Customer Service
Toll Free

Servicio al Cliente
Llamada Gratuita

Service Clientèle
Appel Gratuit

877-472-4296

Mon.-Fri.,
9:00 a.m. to 5:00 p.m. EST

Lunes a Viernes,
9:00 a.m. a 5:00 p.m. ET

Du lundi au vendredi de
9:00 a 17 heures HNE

For additional resources and
Frequently Asked Questions,
please visit us at

Por mayor información y
Preguntas Frecuentes, favor
visitarnos en

Pour toute information
complémentaire ou réponse
aux questions fréquentes,
veuillez vous rendre sur

www.medalsports.com

⚠ IMPORTANT SAFETY INSTRUCTIONS

PLEASE, READ THIS MANUAL CAREFULLY AND IN ITS ENTIRETY BEFORE INFLATING, ASSEMBLING, OR USING YOUR AQUA CRUZ SUP.

Please, read this manual carefully before using this product. Familiarize yourself with the features of your SUP and ask for professional training if you are inexperienced in handling this type of board. For your full enjoyment it is important to follow proper safety procedures and rules of the waterway that apply to all SUPs. Always check the local weather conditions before taking your SUP outside. Do not let yourself get caught out by currents in tidal inlets, open seas, small channels, or shallow water regions.

1. This is not a children's toy. This product is not for use by children 14 years of age or below; this product was designed and is intended only for use by those who are over 14 years of age.
2. Check your local regulations to familiarize yourself with any rules or regulations that may apply to water sports and watercraft.
3. This is not a life saving device.
4. Keep it away from fire.
5. DO NOT use around sharp objects.
6. DO NOT paddle the board while impaired or under the influence of intoxicants, such as alcohol or drugs.
7. DO NOT use the board for anything other than its intended use.
8. DO NOT use a high pressure air pump to inflate this product. Inflate according to the rated pressure. Over-inflation will cause the product to burst which may cause injury inflation.
9. Never use the board before dawn, after sunset, or at any time in poor lighting conditions.
10. Always exercise safe boarding and do not attempt actions which are beyond your skills or ability.
11. Before every use, carefully check for any signs of wear or leakage to ensure your SUP is in good working condition. DO NOT use if any damage is found.
12. Keep this instruction manual for future reference.
13. We recommend that you always paddle with a partner - it's safer and more fun.

INSTRUCCIONES DE SEGURIDAD IMPORTANTES

POR FAVOR, LEA ESTE MANUAL DETENIDAMENTE Y EN SU TOTALIDAD ANTES DE INFLAR, ARMAR O UTILIZAR SU AQUA CRUZ SUP.

Por favor, lea este manual detenidamente antes de utilizar este producto. Familiarizarse con las características de su SUP y solicita formación profesional si no tiene experiencia en el manejo de este tipo de tablas. Para su pleno disfrute, es importante seguir los procedimientos de seguridad adecuados y las reglas de la vía fluvial que se aplican a todos los SUP. Siempre verifique las condiciones climáticas locales antes de sacar su SUP al aire libre. No se deje atrapar por las corrientes en las ensenadas de las mareas, el mar abierto, los canales pequeños o las regiones de aguas poco profundas.

1. Este no es un juguete para niños. Este producto no debe ser utilizado por niños de 14 años o menores de 14 años; Este producto fue diseñado y está destinado a ser utilizado únicamente por personas mayores de 14 años.
2. Consulte las reglamentaciones locales para familiarizarse con las reglas o reglamentaciones que puedan aplicarse a los deportes acuáticos y las embarcaciones.
3. Este no es un dispositivo para salvar vidas.
4. Manténgalo alejado del fuego.
5. NO lo use cerca de objetos afilados.
6. NO remar en la tabla si está ebrio o bajo la influencia de intoxicantes, como alcohol o drogas.
7. NO utilice la tabla para ningún otro fin que no sea el indicado.
8. NO use una bomba de aire de alta presión para inflar este producto. Infle de acuerdo con la presión nominal. El inflado excesivo hará que el producto explote, lo que puede causar inflamación de lesiones.
9. Nunca use la tabla antes del amanecer, después del atardecer o en cualquier momento en condiciones de poca luz.
10. Siempre realice un abordaje seguro y no intente acciones que estén más allá de sus habilidades o capacidad.
11. Antes de cada uso, compruebe cuidadosamente si hay signos de desgaste o fugas para asegurarse de que su SUP esté en buenas condiciones de funcionamiento. NO lo use si encuentra algún daño.
12. Conserve este manual de instrucciones para consultarlo en el futuro.
13. Le recomendamos remar siempre con un compañero, es más seguro y divertido.

CONSIGNES DE ⚠ SECURITE IMPORTANTES

VEUILLEZ LIRE CE MANUEL ATTENTIVEMENT ET DANS SON INTEGRALITÉ AVANT DE CONFILER, DASSEMBLER OU DUTILISER VOTRE SUP AQUA CRUZ.

Veillez lire attentivement ce manuel avant d'utiliser ce produit. Familiarisez-vous avec les caractéristiques de votre SUP et demandez une formation professionnelle si vous êtes inexpérimenté(e) dans le maniement de ce type de planche. Pour votre plein plaisir, il est important de suivre les procédures de sécurité et les règles de la voie navigable qui s'appliquent à tous les SUP. Vérifiez toujours les conditions météorologiques locales avant de sortir votre SUP à l'extérieur. Ne vous laissez pas prendre par les courants dans les bras de marée, les mers ouvertes, les petits canaux ou les régions d'eau peu profonde.

1. Ce n'est pas un jouet d'enfant. Ce produit n'est pas destiné aux enfants de 14 ans ou moins ; ce produit a été conçu et est destiné uniquement à être utilisé par des personnes de plus de 14 ans.
2. Vérifiez vos réglementations locales pour vous familiariser avec les règles ou réglementations pouvant s'appliquer aux sports nautiques et aux embarcations.
3. Ce n'est pas un dispositif de sauvetage.
4. Gardez-le loin du feu.
5. NE PAS utiliser à proximité d'objets tranchants.
6. NE PAS payer sur la planche en état d'ébriété ou sous l'influence de substances intoxicantes, telles que l'alcool ou la drogue.
7. N E PAS utiliser la planche pour autre chose que l'usage auquel elle est destinée.
8. NE PAS utiliser de pompe à haute pression pour gonfler ce produit. Gonflez selon la pression nominale. Un gonflage excessif fera éclater le produit, ce qui peut causer un gonflage des blessures.
9. Ne jamais utiliser la planche avant l'aube, après le coucher du soleil ou à tout moment dans de mauvaises conditions d'éclairage.
10. Pratiquez toujours un embarquement en toute sécurité et ne tentez pas d'actions qui dépassent vos compétences ou vos capacités.
11. Avant chaque utilisation, vérifiez soigneusement tout signe d'usure ou de fuite pour vous assurer que votre SUP est en bon état de fonctionnement. NE PAS utiliser si des dommages sont constatés.
12. Conservez ce manuel d'instructions pour référence future.
13. Nous vous recommandons de toujours payer avec un partenaire - c'est plus sûr et plus amusant.

! IMPORTANT NOTICE**AVISO IMPORTANTE****NOTE IMPORTANTE !**

READ INSTRUCTIONS FIRST.
FOLLOW OCEAN REGULATIONS
& SAFETY RULES.

LEA LAS INSTRUCCIONES
PRIMERO.
SIGA LAS NORMAS OCÉANAS Y
LAS NORMAS DE SEGURIDAD.

LISEZ LES INSTRUCTIONS
EN PREMIER.
SUIVEZ LES RÈGLEMENTS
OCÉANIQUE ET LES
RÈGLES DE SÉCURITÉ.



SWIMMERS ONLY.
SOLO NADADORES.

NAGEURS UNIQUEMENT.

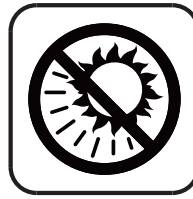

DO NOT EXPOSED
DIRECTLY TO SUNLIGHT.

NO EXPUESTO
DIRECTAMENTE A LA LUZ
SOLAR.

NE PAS EXPOSER
DIRECTEMENT AU SOLEIL.

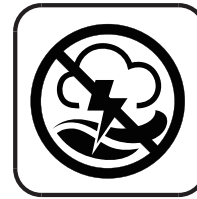

NEVER GO BOARDING IN
SEVERE CONDITIONS.
BEWARE OF OFFSHORE
WINDS AND CURRENTS.

NUNCA VAYAS A NAVEGAR
EN CONDICIONES SEVERAS.
TENGA CUIDADO CON LOS
VIENTOS Y LAS CORRIENTES
MARINAS.

NE JAMAIS EMBARQUER DANS
DES CONDITIONS SÉVÈRES.
ATTENTION AUX VENTS ET
COURANTS CÔTIERS.



ALWAYS WEAR LIFE
JACKET AND SUP
SAFETY LEASH.

SIEMPRE USE CHALECO
SALVAVIDAS Y CORREA
DE SEGURIDAD DE SUP.

TOUJOURS PORTEZ
UN GILET DE SAUVETAGE
ET UNE CORDE DE
SÉCURITÉ SUP.



NUMBER OF USERS:
1 ADULT ONLY.

NÚMERO DE USUARIOS:
1 ADULTO SOLAMENTE.

NOMBRE D'UTILISATEURS:
1 ADULTE UNIQUEMENT.



MAXIMUM LOAD CAPACITY:
130 KG. (286 LBS.)

CAPACIDAD MÁXIMA DE CARGA:
130 KG. (286 LIBRAS)

CAPACITÉ DE CHARGE MAXIMALE :
130KG. (286 LIVRES)



FULLY INFLATE ALL AIR
CHAMBERS.

INFLAR COMPLETAMENTE
TODAS LAS CÁMARA DE
AIRE.

CONFLEZ COMPLÈMENT
TOUTES LES CHAMBRES À
AIR.



NO PROTECTION
AGAINST DROWNING.

SIN PROTECCIÓN CONTRA
EL AHOGAMIENTO.

PAS DE PROTECTION
CONTRE LA NOYADE.



NEVER ALLOW DIVING
INTO OR FROM THIS SUP.

NUNCA PERMITIR EL
BUCEO EN O DESDE
ESTE SUP.

NE JAMAIS PERMETTRE
DE PLONGER DANS OU
DEPUIS CE SUP.



NOT FOR CHILDREN 14
YEARS OF AGE AND
BELOW.

NO PARA NIÑOS DE
14 AÑOS O MENOS.

PAS POUR LES ENFANTS
DE 14 ANS ET MOINS.



DO NOT USE IN WHITE
WATER.

NO USE EN AGUA
BLANCA.

NE PAS UTILISER DANS
L'EAU BLANCHE.



DO NOT USE IN
BREAKING WAVES.

NO UTILIZAR EN OLAS
ROMPIENTES.

NE PAS UTILISER DANS
LES VAGUES
DEFERLANTES.



DO NOT DRAG THE
SUP ON THE GROUND.

NO ARRASTRE EL SUP
EN EL SUELO.

NE PAS TRAÎNER LE
SUP SUR LE SOL.



NEVER LEAVE SUP IN
OR NEAR WATER
WHEN NOT IN USE.

NUNCA DEJE EL SUP
DENTRO O CERCA
DEL AGUA CUANDO
NO ESTÉ EN USO.

NE JAMAIS LAISSER LE
SUP DANS OU PRÈS
DE L'EAU LORSQU'IL
N'EST PAS UTILISÉ.

CLEANING AND STORAGE

LIMPIEZA Y ALMACENAMIENTO

NETTOYAGE ET STOCKAGE

CLEANING

- Use a damp cloth to clean this product.
- Spot clean the product with a damp cloth if it gets dirty from outdoor use.
- Do not use wire brushes, metal or sharp utensils, abrasive scouring pads, or corrosive detergents to clean this product.

STORAGE

- Put parts in the waterproof bag (9) or backpack (10) when not in use.

LIMPIEZA

- Utilice un paño húmedo para limpiar este producto.
- Limpie el producto con un paño húmedo si se ensucia por el uso en exteriores.
- No utilice cepillos de alambre, utensilios metálicos o afilados, estropajos abrasivos o detergentes corrosivos para limpiar este producto.

ALMACENAMIENTO

- Coloque las piezas en la bolsa impermeable (9) o en la mochila (10) cuando no esté en uso.

NETTOYAGE

- Utilisez un chiffon humide pour nettoyer ce produit.
- Nettoyez le produit avec un chiffon humide s'il se salit suite à cause d'une utilisation en extérieur.
- Ne pas utiliser de brosses d'acier, d'ustensiles métalliques ou tranchants, ou pointus, de tampons de récurage abrasif ou de détergents corrosifs pour nettoyer ce produit.







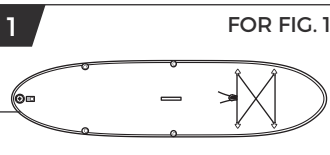
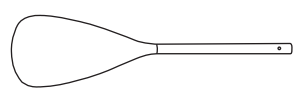

STOCKAGE

- Mettez les pièces dans le sac étanche (9) ou le sac à dos (10) lorsqu'elles ne sont pas utilisées.

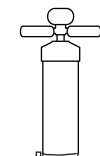
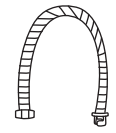
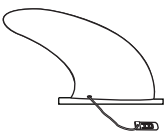
PARTS IDENTIFIER

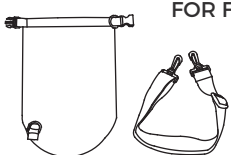
IDENTIFICADOR DE PIEZAS





IDENTIFICATEUR DE PIÈCES

PART NUMBER NÚMERO DE PIEZA NUMÉRO D'ARTICLE			1 FOR FIG. 1			FIG. NUMBER NÚMERO DE FIG. NUMÉRO FIG.					
PART PIEZA PIÈCE						QUANTITY CANTIDAD QUANTITÉ					
PART NAME			Board / Tabla / Planche			NOM DE LA PIÈCE NOMBRE DE PIEZA					
2 FOR FIG. 4			3 FOR FIG. 4			4 FOR FIG. 4			5 FOR FIG. 1		
											
x1			x1			x1			x1		
Adjustable Paddle - A	Ajustable paleta - A	Pagaie réglable - A	Adjustable Paddle - B	Ajustable paleta - B	Pagaie réglable - B	Adjustable Paddle - C	Ajustable paleta - C	Pagaie réglable - C	Dual Action Hand Pump	Bomba manual de doble acción	Pompe à main à double action
6 FOR FIG. 1			7 FOR FIG. 3			8 FOR FIG. 5			9 FOR FIG. 6		
											
x1			x1			x1			x1		
Pump Hose	Manguera de bomba	Tuyau de pompe	Snap-in Fin	Aleta a presión	Aileron encliquetable	Safety Leash	Correa de seguridad	Corde de sécurité	Waterproof Bag with Strap	Impermeable bolsa con correa	Sac étanche avec sangle
10 FOR FIG. 8			11 FOR FIG. 2			12 FOR FIG. 8					
											
x1			x1			x1					
Backpack	Mochila	Sac à dos	Valve Adapter (Standard Valve for Car and Bicycle Tires)	Adaptador de válvula (Válvula estándar para neumáticos de coche y bicicleta)	Adaptateur de valve (Valve standard pour pneus de voiture et de vélo)	Storage Strap	Correa de almacenamiento	Sangle de rangement			

ACCESSORIES

ACCESORIOS

ACCESSOIRES

13 FOR FIG. 7			14 FOR FIG. 7			15 FOR FIG. 7			16 FOR FIG. 7		
											
x1			x2			x1			x1		
Repair Kit	Juego de reparación	Trousse de réparation	Repair Patch - PVC	Parche de reparación - PVC	Patch de réparation - PVC	Repair Glue	Pegamento de reparación	Colle de réparation	Valve Wrench	Llave de válvula	Clé à valve

PRE-INSTALLED PARTS

PIEZAS PREINSTALADAS

PIÈCES PRÉINSTALLÉES

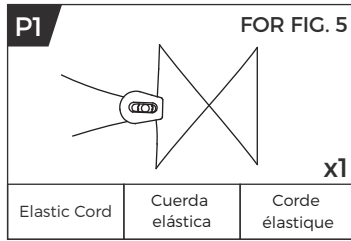
**⚠ WARNING**

NOTE: Part (1) is not available as replacement part.

⚠ ADVERTENCIA

NOTA: Pieza (1) no está disponible como pieza de repuesto.

⚠ ATTENTION

NOTE: la pièce (1) n'est pas disponible en tant que pièce de rechange.

BEFORE ASSEMBLY**ANTES DE MONTAR****AVANT L'ASSEMBLAGE**

1. Find a clean, level place to begin the assembly of your product.
2. Verify that you have all listed parts as shown on the part list pages. If any parts are missing, call our customer service.

1. Encuentre un lugar limpio y nivelado para comenzar el ensamblaje del producto.
2. Compruebe que tenga todas las piezas que se muestran en la lista de piezas. Si falta alguna pieza, llame a nuestro servicio al cliente.

1. Trouvez un endroit propre et plat pour commencer à assembler votre produit.
2. Vérifiez que vous avez toutes les pièces énumérées comme indiqué sur les pages de liste des pièces. S'il y a des pièces qui manquent, appelez notre service clientèle.

INFLATION - OPTION 1

INFLACIÓN - OPCIÓN 1

GONFLAGE - OPTION 1

FIG. 1

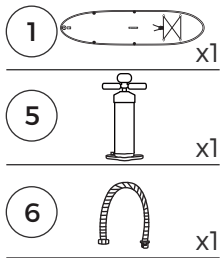

STEP 1

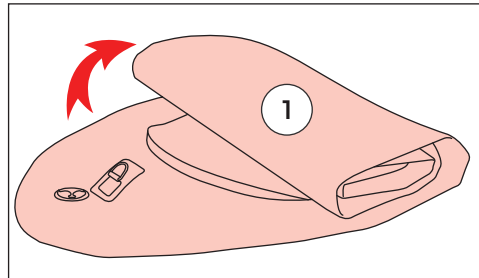

Step 1: Unroll the paddle board on level ground with the air valve facing up.

/ Paso 1: Desenrolle la tabla de remo a nivel tierra con la válvula de aire hacia arriba.

/ Étape 1: Déroulez la planche à pagaie sur un sol plat avec la valve d'air vers le haut.

STEP 2

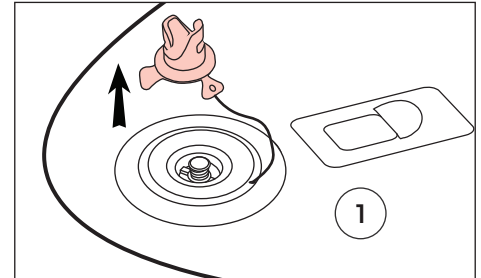

Step 2: Remove the valve cap and ensure the pin is in the up position.

/ Paso 2: Retire la tapa de la válvula y asegúrese de que el pasador esté en la posición arriba.

/ Étape 2: Retirez le capuchon de la valve et assurez-vous que la goupille est en position haut.

STEP 3

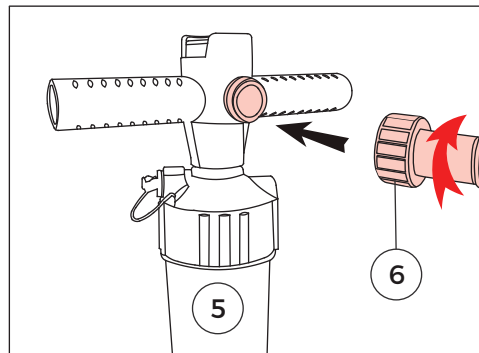

Step 3: Screw the pump hose onto the Inflation port (INFLATE).

/ Paso 3: Atornille la manguera de la bomba en el puerto de inflado (INFLAR).

/ Étape 3: Vissez le tuyau de la pompe sur le port de gonflage (GONFLER).

STEP 4

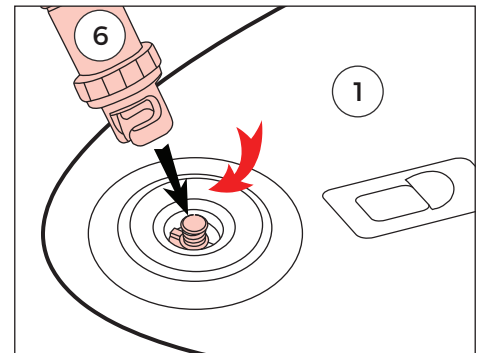

Step 4: Insert the other end to the air valve and twist clockwise to lock (lo).

/ Paso 4: Inserte el otro extremo en el válvula de aire y gire en sentido horario para bajar (lo).

/ Étape 4: Insérez l'autre extrémité dans la valve à air et tournez dans le sens horaire vers le bas (Bas).

INFLATION - OPTION 1

INFLACIÓN - OPCIÓN 1

GONFLAGE - OPTION 1

STEP 5

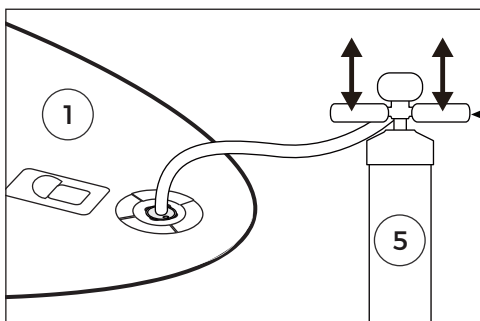

Step 5: Pump the board with steady strokes until the pressure gauge reads 12-15psi.

/ Paso 5: Bombear la tabla con constantes golpes hasta que el manómetro lee 12-15psi.

/ Étape 5: Pompez la planche avec des courses régulières jusqu'à ce que le manomètre indique 12-15 psi.



Note: When the pump's air pressure reaches 5 psi, you can unplug the air nozzle for easier inflation.

Nota: Cuando la presión de aire de la bomba alcanza los 5 psi, puede desenchufar la boquilla de aire para inflar más fácilmente.

Note: Lorsque la pression d'air de la pompe atteint 5 psi, vous pouvez débrancher la buse d'air pour un gonflage plus facile.

STEP 6

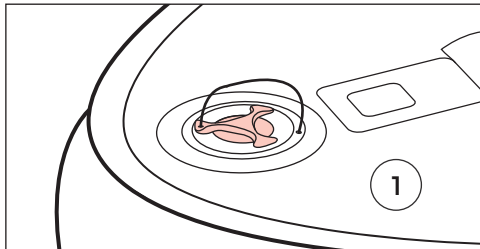

Step 6: Screw on the cap.
(It is normal to hear a small burst of air when removing the hose.)

/ Paso 6: Atornille la tapa.
(Es normal escuchar una pequeña ráfaga de aire al retirar la manguera.)

/ Étape 6: Vissez le capuchon.
(Il est normal d'entendre un petit jet d'air lors du retrait du tuyau.)

PRESSURE GAUGE
/ MANÓMETRO
/ MANOMÈTRE



⚠ IMPORTANT

- Do NOT exceed 15 PSI.
- Do not point air valve towards face when inflating or deflating.

⚠ IMPORTANTE

- No exceda los 15 PSI.
- No apunte la válvula de aire hacia la cara al inflar o desinflar.

⚠ IMPORTANT

- Ne pas dépasser 15 PSI.
- Ne pas diriger la valve à air vers le visage lors du gonflage ou du dégonflage.

INFLATION - OPTION 2

INFLACIÓN - OPCIÓN 2

GONFLAGE - OPTION 2

FIG. 2

**⚠ IMPORTANT**

- Do NOT exceed 15 PSI.
- Do not point air valve towards face when inflating or deflating.

⚠ IMPORTANTE

- No exceda los 15 PSI.
- No apunte la válvula de aire hacia la cara al inflar o desinflar.

⚠ IMPORTANT

- Ne pas dépasser 15 PSI.
- Ne pas diriger la valve d'air vers le visage lors du gonflage ou du dégonflage.

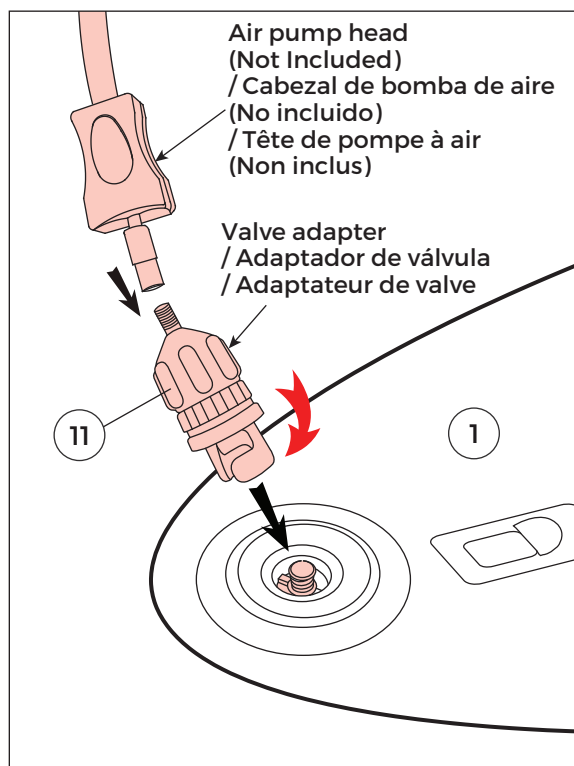

Install the valve adapter to inflate using an air pump.

/ Instale el adaptador de válvula para inflar usando una bomba de aire.

/ Installez l'adaptateur de valve pour gonfler à l'aide d'une pompe à air.

ASSEMBLY

MONTAJE

ASSEMBLAGE

FIG. 3



STEP 1

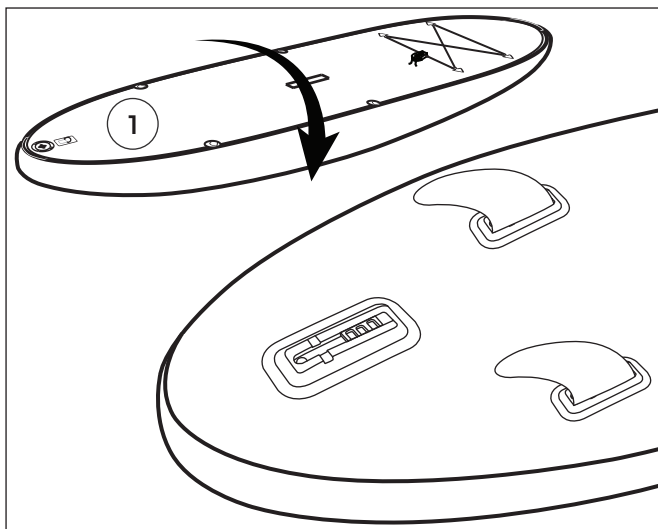

Step 1: Flip the board upside down.
 / Paso 1: Voltee la tabla al revés.
 / Étape 1: Retournez la planche à l'envers.

STEP 2

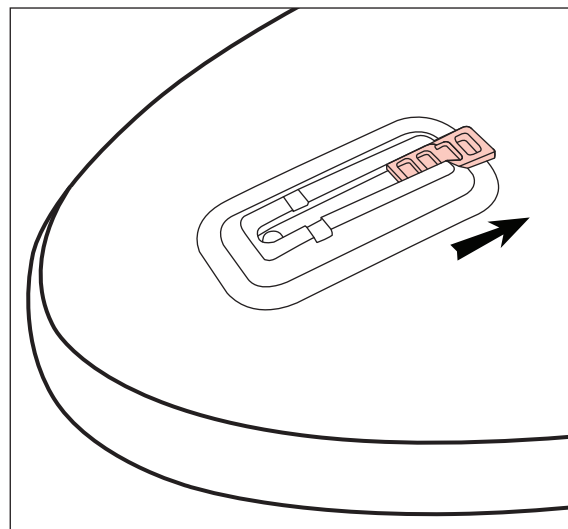

Step 2: Remove the anti-deformation gasket.
 / Paso 2: Retire la junta anti-deformación.
 / Étape 2: Retirez le joint anti-déformation.

STEP 3

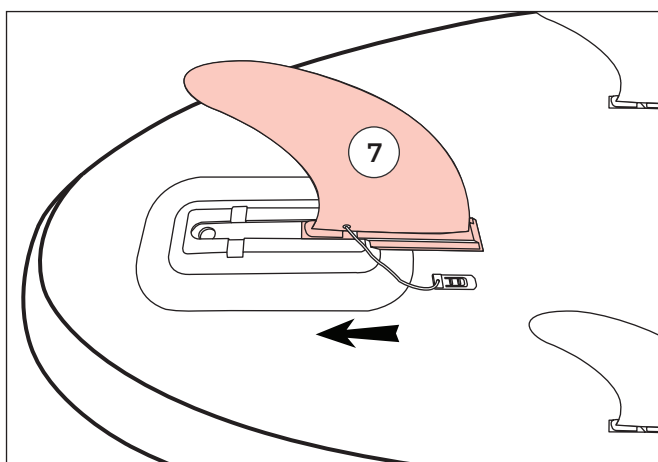

Step 3: Slide the fin into the notched section.
 / Paso 3: Deslice la aleta en la sección con muescas.
 / Étape 3: Faites glisser l'aileron dans la section crantée.

STEP 4

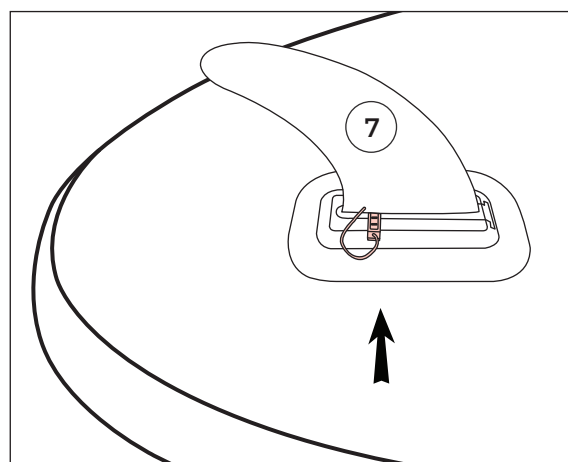

Step 4: Lock the fin by inserting the clip into the hole.
 / Paso 4: Bloquee la aleta insertando el clip en el agujero.
 / Étape 4: Verrouillez l'aileron en insérant le clip dans le trou.

⚠ IMPORTANT

Make sure the fin is secured before paddling.

⚠ IMPORTANTE

Asegúrese de que la aleta esté asegurada antes de remar.

⚠ IMPORTANT

Assurez-vous que l'aileron est fixé avant de pagayer.

ASSEMBLY

MONTAJE

ASSEMBLAGE

FIG. 4

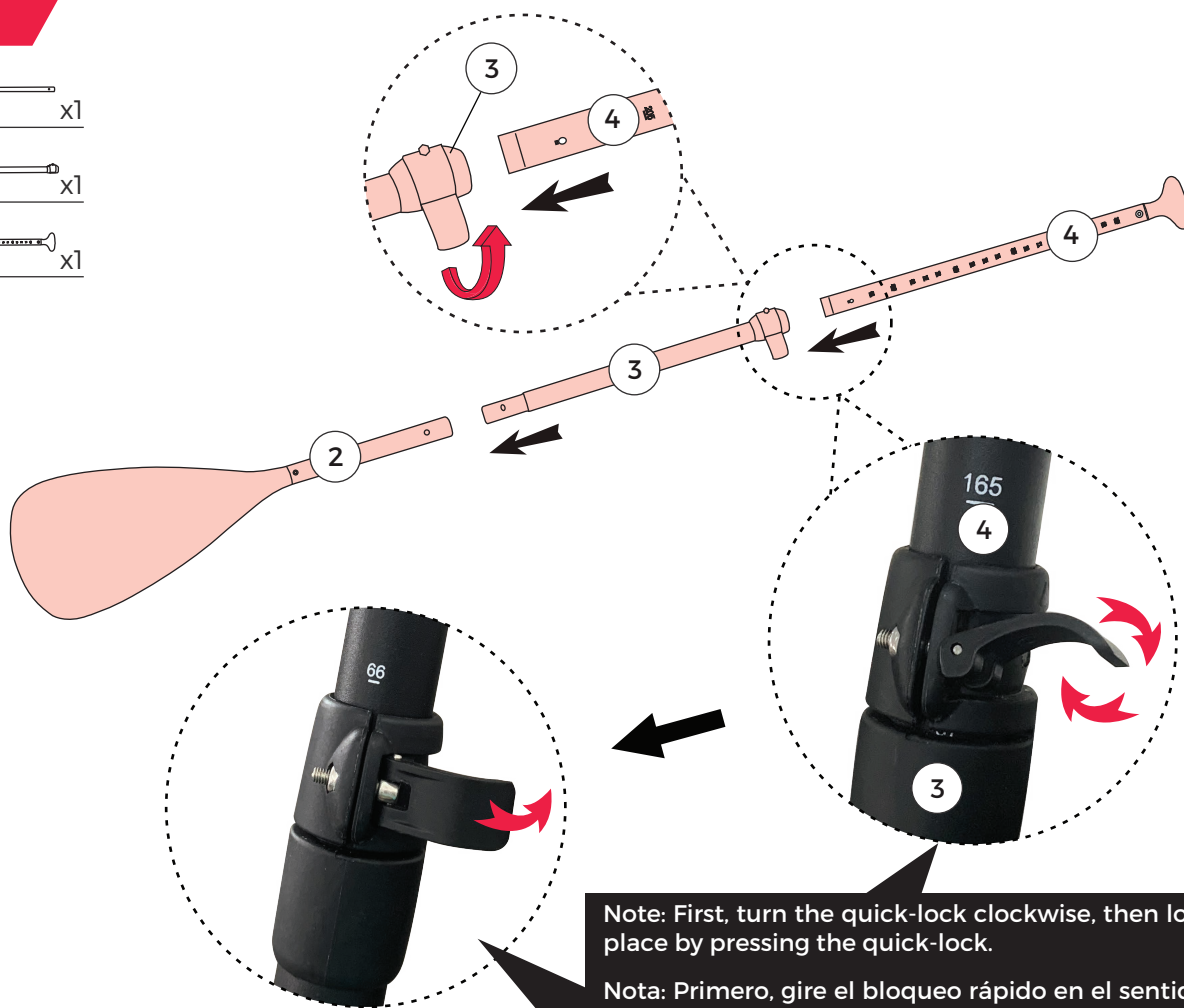
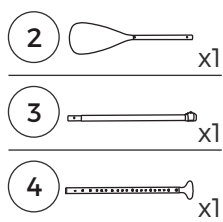

Note: First, turn the quick-lock clockwise, then lock in place by pressing the quick-lock.

Nota: Primero, gire el bloqueo rápido en el sentido de las agujas del reloj y luego bloquéelo en su lugar presionando el bloqueo rápido.

Note: Tout d'abord, tournez le verrou rapide dans le sens horaire, puis verrouillez-le en appuyant sur le verrou rapide.

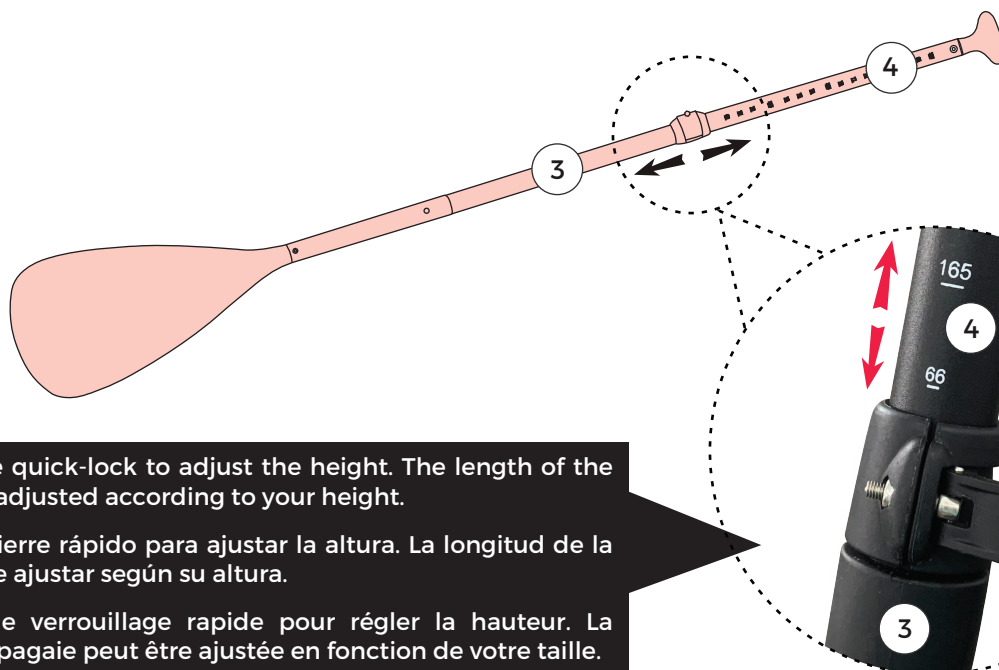

Note: Open the quick-lock to adjust the height. The length of the paddle can be adjusted according to your height.

Nota: Abra el cierre rápido para ajustar la altura. La longitud de la paleta se puede ajustar según su altura.

Note: Ouvrez le verrouillage rapide pour régler la hauteur. La longueur de la pagaie peut être ajustée en fonction de votre taille.

ASSEMBLY

MONTAJE

ASSEMBLAGE

FIG. 5

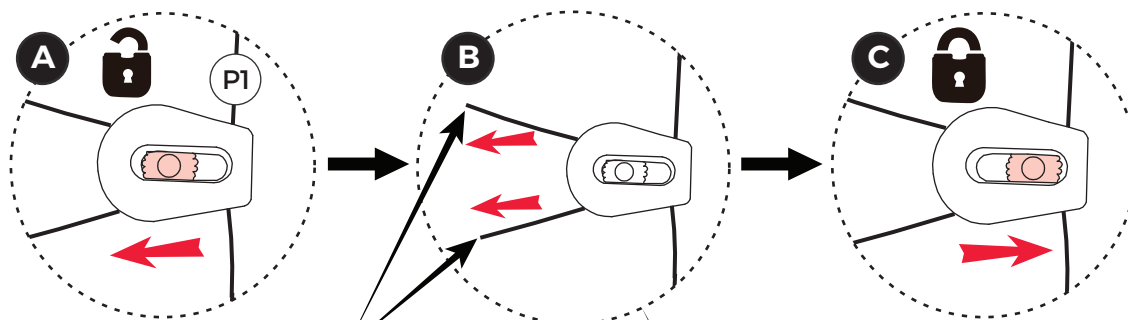
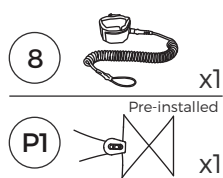

Pull back and forth to adjust the tightness of the cord.
/ Tire hacia adelante y hacia atrás para ajustar la tensión del cordón.
/ Tirez d'avant en arrière pour ajuster le serrage du cordon.

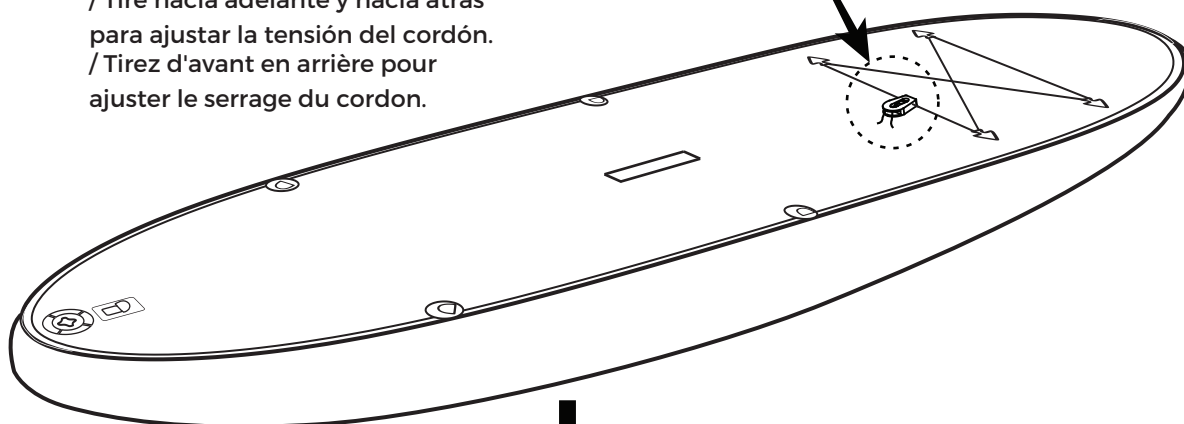

Note: Attach the safety leash (8) to the front D-Ring and fasten to your ankle.

Nota: Coloque la correa de seguridad (8) en el anillo en D frontal y fíjela a su tobillo.

Note: Attachez la corde de sécurité (8) à l'anneau en D avant et attachez-la à votre cheville.

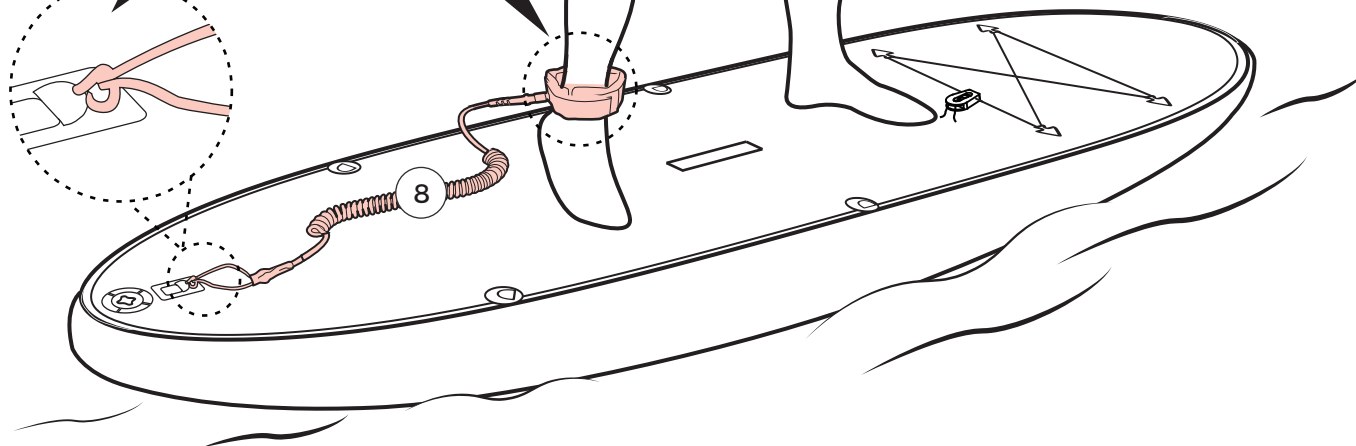
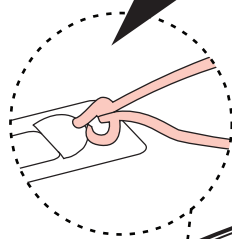

⚠ CAUTION

For your own safety when paddling, remember to attach the safety leash to the front D-Ring and fasten the opposite end to your ankle.

⚠ ADVERTENCIA

Por su propia seguridad al remar, recuerde colocar la correa de seguridad al anillo en D frontal y sujete el extremo opuesto a su tobillo.

⚠ ATTENTION

Pour votre propre sécurité lorsque vous pagayez, ne pas oublier d'attacher la corde de sécurité à l'anneau en D avant et d'attacher l'extrémité opposée à votre cheville.

FIG. 6

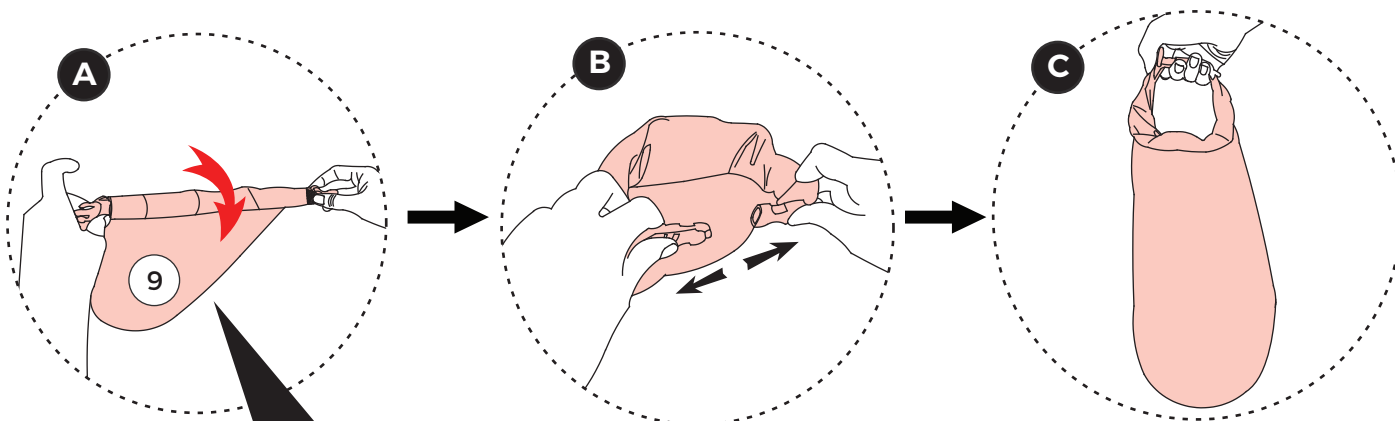

Note: The waterproof bag can be used to store personal belongings and other small things. Close the bag in the order A-B-C to keep the bag waterproof.

Nota: La bolsa impermeable se puede utilizar para guardar pertenencias personales y otras cosas pequeñas. Cierre la bolsa en el orden A-B-C para mantener la bolsa impermeable.

Note: Le sac étanche peut être utilisé pour ranger des effets personnels et d'autres petites choses. Fermez le sac dans l'ordre A-B-C pour garder le sac étanche.



The waterproof bag comes with a strap for easy carrying.

/ La bolsa impermeable viene con una correa para facilitar su transporte.

/ Le sac étanche est livré avec une sangle pour un transport facile.

FIG. 7

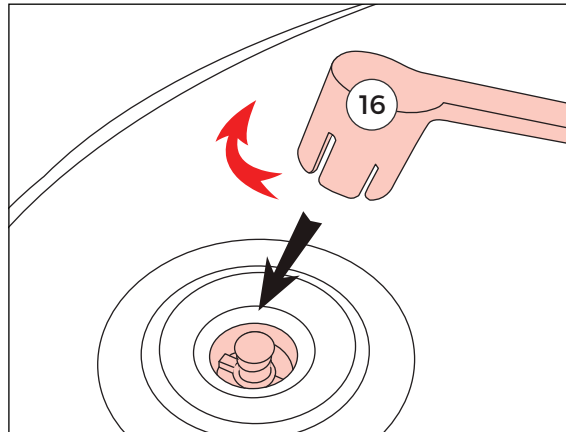
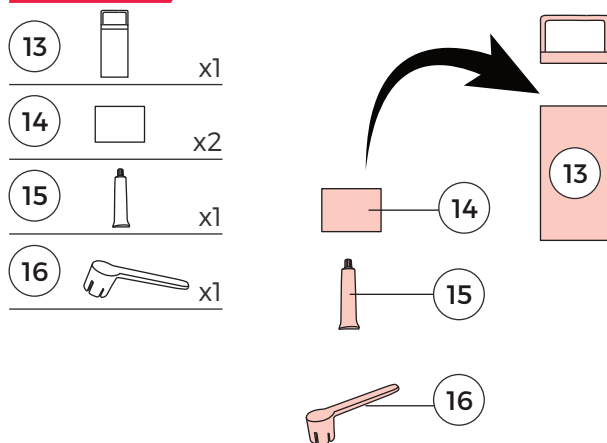

Note: If Valve is leaking, tighten with the valve wrench (16).

Nota: Si la válvula tiene una fuga, apriete con la llave de válvula (16).

Note: Si la valve fuit, serrez avec la clé à valve (16).

HOW TO APPLY PATCH

Deflate the board completely before applying a patch.

For Tears (< 10 mm)

1. Locate the leak using soapy water.
2. Wipe clean and dry.
3. Make an outline of the patch with a pen.
4. Cut a suitably sized patch.
5. Apply glue to the patch and to the paddleboard leak area. Wait for 1 minute.
6. Attach the patch over the tear and hold for 2 minutes.
7. Wait 48 hours before re-inflating.

CÓMO APLICAR EL PARCHÉ

Desinfla la tabla completamente antes de aplicar un parche.

Para desgastes (<10 mm)

1. Localice la fuga con agua jabonosa.
2. Limpie y seque.
3. Haga un contorno del parche con un bolígrafo.
4. Corte un parche de tamaño adecuado.
5. Aplique pegamento al parche y al área de la fuga de la tabla de remo. Espere 1 minuto.
6. Coloque el parche sobre el desgaste y manténgalo así durante 2 minutos.
7. Espere 48 horas antes de volver a inflar.

COMMENT APPLIQUER LE PATCH

Dégonflez complètement la planche avant d'appliquer un patch.

Pour les déchirures (<10 mm)

1. Localisez la fuite à l'aide de l'eau savonneuse.
2. Essuyez et séchez.
3. Faites un contour du patch avec un stylo.
4. Coupez un patch de taille appropriée.
5. Appliquez de la colle sur le patch et sur la zone de fuite du paddleboard. Attendez 1 minute.
6. Fixez le patch sur la déchirure et maintenez pendant 2 minutes.
7. Attendez 48 heures avant de regonfler.

STEP 1



STEP 2



STEP 3



STEP 4



STEP 5



STEP 6

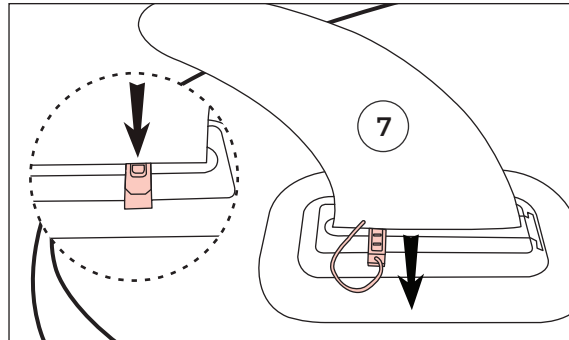

STEP 1

Step 1: Remove the clip.
/ Paso 1: Retire el clip.
/ Étape 1: Retirez le clip

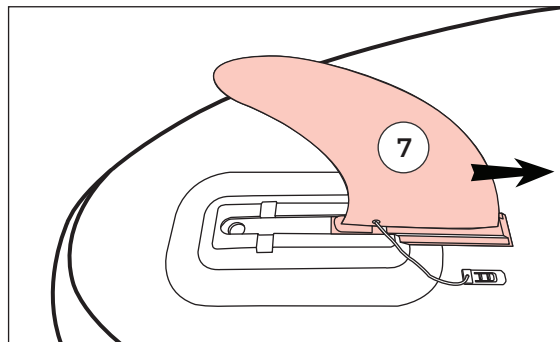
STEP 2

Step 2: Slide the fin out of its base.
/ Paso 2: Desliza la aleta fuera de su base.
/ Étape 2: Faites glisser l'aileron hors de sa base.

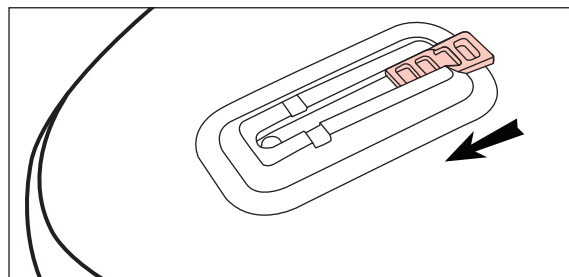
STEP 3

Step 3: Insert the anti-deformation gasket.
/ Paso 3: Inserte la junta anti-deformación.
/ Étape 3: Insérez le joint anti-déformation.

STEP 1

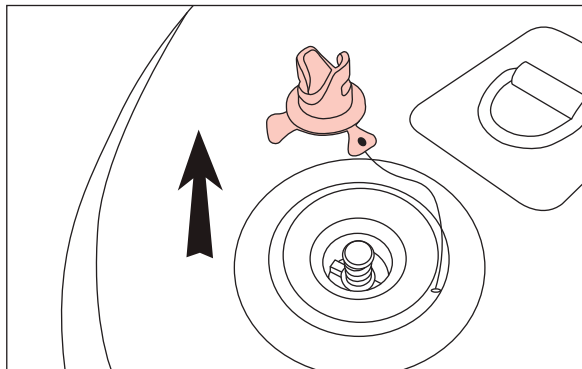

Step 1: Remove the valve cap.
/ Paso 1: Retire la tapa de la válvula.
/ Étape 1: Retirez le capuchon de la valve.

STEP 2

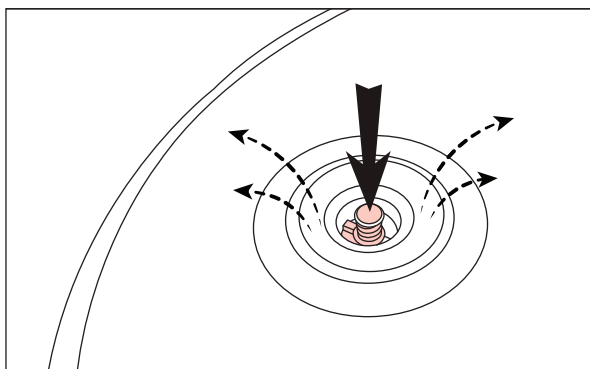

Step 2: Press down on the pin to deflate.
/ Paso 2: presione el pasador para desinflarlo.
/ Étape 2: Appuyez sur la goupille pour dégonfler.

⚠ IMPORTANT

Do not point air valve towards face when inflating or deflating.

⚠ IMPORTANTE

No apunte la válvula de aire hacia la cara al inflar o desinflar.

⚠ IMPORTANT

Ne pas diriger la valve à air vers le visage lors du gonflage ou du dégonflage.

STEP 3

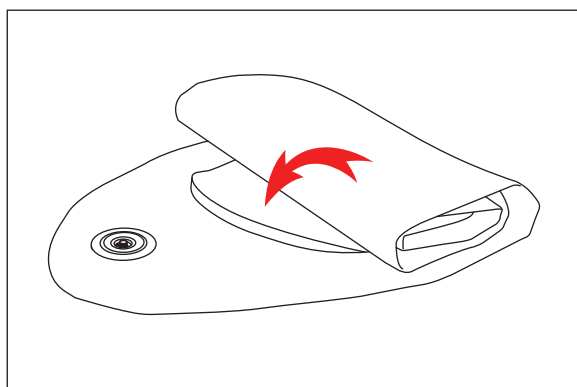

Step 3: Roll up the SUP board and press to deflate remaining air.
/ Paso 3: Enrolle la tabla de SUP y presione para desinflar el aire restante.
/ Étape 3: Enroulez la planche SUP et appuyez pour dégonfler l'air restant.

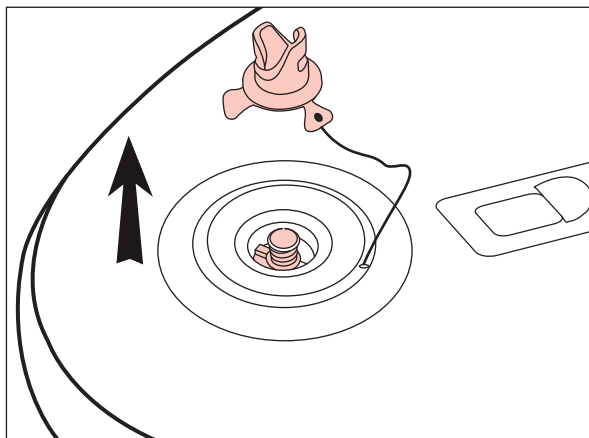
STEP 1

Step 1: Remove the valve cap.
/ Paso 1: Retire la tapa de la válvula.
/ Étape 1: Retirez le capuchon de la valve.

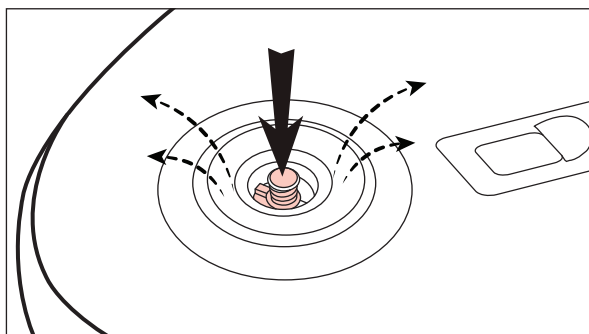
STEP 2

Step 2: Press down on the pin to deflate.
/ Paso 2: Presione el pasador para desinflarlo.
/ Étape 2: Appuyez sur la goupille pour dégonfler.

⚠ IMPORTANT

Do not point air valve towards face when inflating or deflating.

⚠ IMPORTANTE

No apunte la válvula de aire hacia la cara al inflar o desinflar.

⚠ IMPORTANT

Ne pas diriger la valve d'air vers le visage lors du gonflage ou du dégonflage.

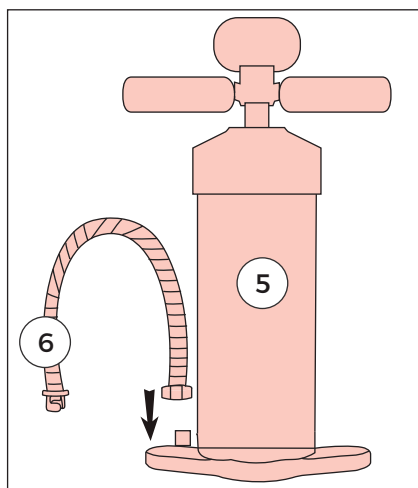
STEP 3

Step 3: Connect the pump hose onto the air valve.
/ Paso 3: Conecte la manguera de la bomba en la válvula de aire.
/ Étape 3: Connectez le tuyau de la pompe sur la vanne à air.

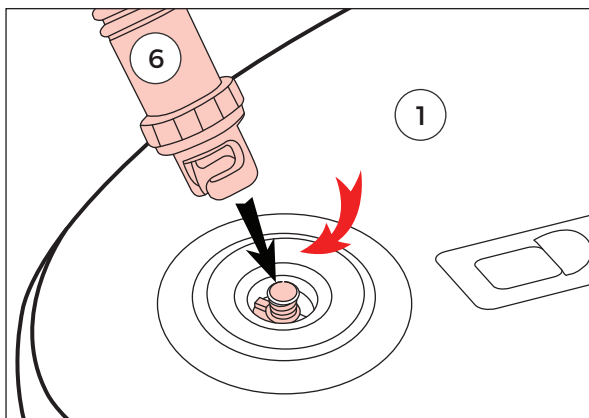
STEP 4

Step 4: Exhaust the remaining air by connecting the pump hose to the air valve.

/ Paso 4: Escape el aire restante conectando la manguera de la bomba a la válvula de aire.

/ Étape 4: Évacuez l'air restant en connectant le tuyau de la pompe à la vanne à air.

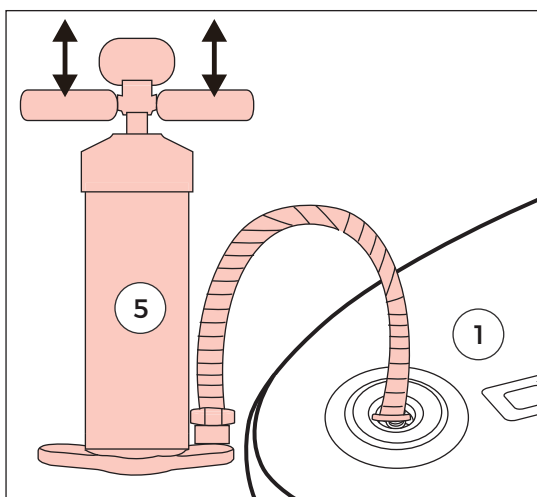
STEP 5

Step 5: Connect the pump hose to the air valve and pump to extract air.

/ Paso 5: Conecte la manguera de la bomba al aire válvula y bomba para extraer aire.

/ Étape 5: Connectez le tuyau de la pompe à la vanne à air et pompez pour extraire l'air.

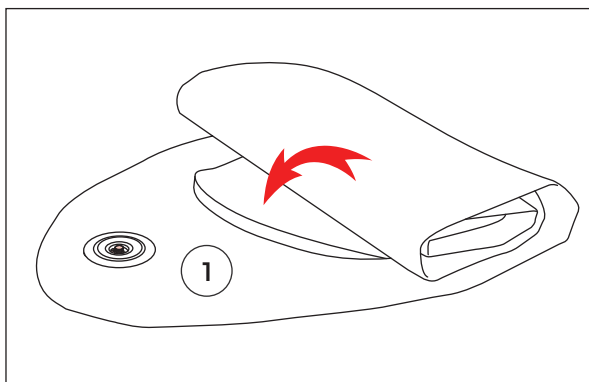
STEP 6

Step 6: Roll up the SUP board and press to deflate remaining air.

/ Paso 6: Enrolle la tabla de SUP y presione para desinflar el aire restante.

/ Étape 6: Enroulez la planche SUP et appuyez pour dégonfler l'air restant.

STORAGE - BOARD

ALMACENAMIENTO - TABLA

STOCKAGE - PLANCHE

FIG. 8

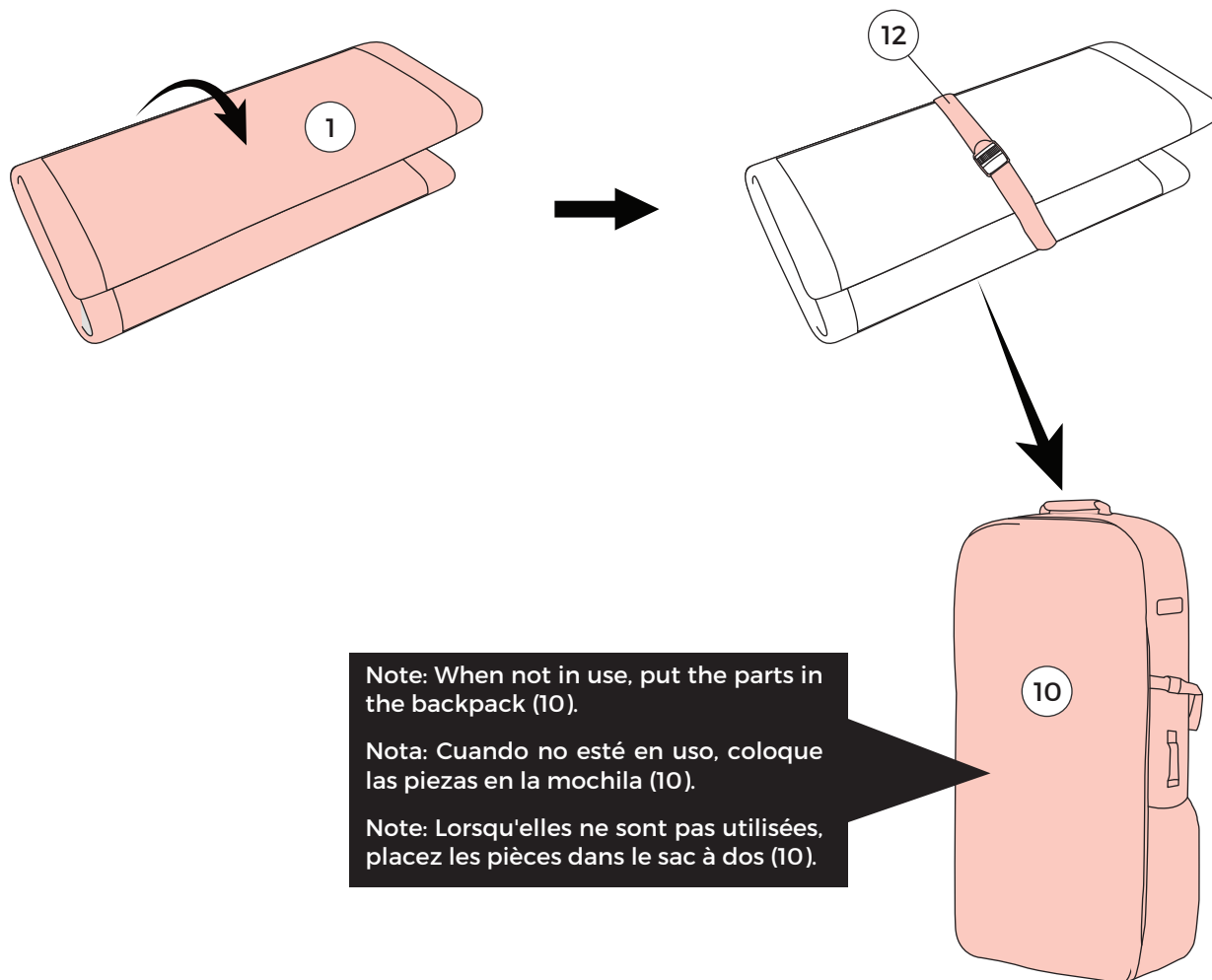
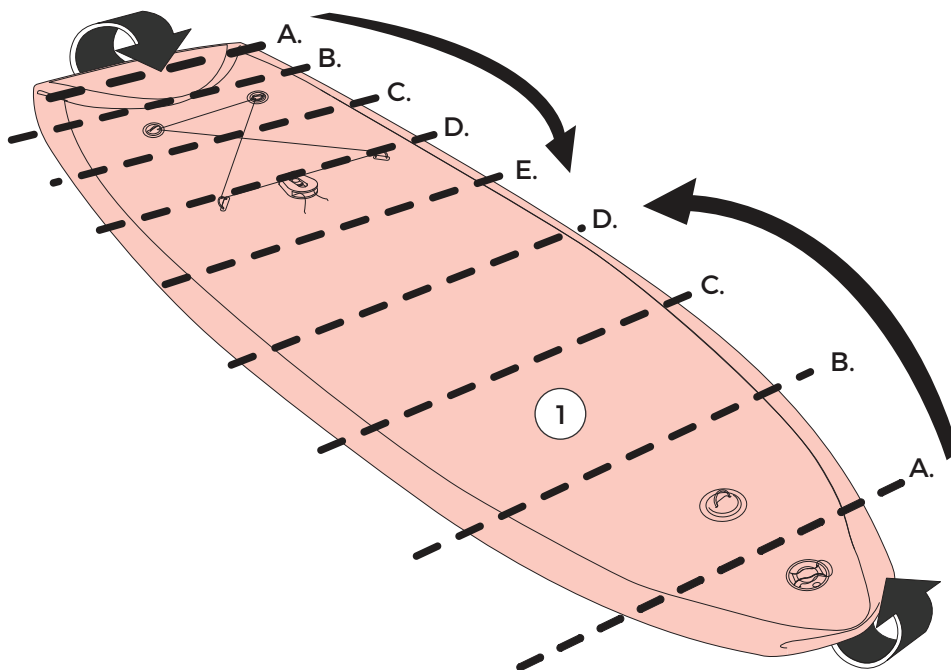
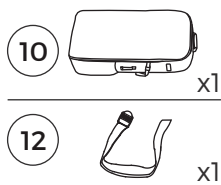

Note: When not in use, put the parts in the backpack (10).

Nota: Cuando no esté en uso, coloque las piezas en la mochila (10).

Note: Lorsqu'elles ne sont pas utilisées, placez les pièces dans le sac à dos (10).

⚠ IMPORTANT

Before taking your board and heading to the water, here are some tips for first time SUP boarders:

- Go to a small and calm body of water like a lake, pond, or a sandy beach with no obstacles like boats or buoys. A sunny day, with little to no wind, is best for beginners.
- Do not paddle against the wind. Paddle with the wind behind you as much as possible, so you can get an assist from the wind. You will tire less quickly.
- Always have a friend observe you when using your SUP board.
- Initially practice for at least one hour to get used to the SUP board.

⚠ IMPORTANTE

Antes de tomar su tabla y dirigirse al agua, aquí hay algunos consejos para quienes practican SUP por primera vez:

- Vaya a un cuerpo de agua pequeño y tranquilo como un lago, estanque o una playa de arena sin obstáculos como botes o boyas. Un día soleado, con poco o ningún viento, es lo mejor para los principiantes.
- No remar contra el viento. Rema con el viento detrás de usted tanto como sea posible, para que pueda recibir ayuda del viento. Se cansará menos rápido.
- Haga que un amigo le observe siempre cuando use su tabla de SUP.
- Practique inicialmente durante al menos una hora para acostumbrarse a la tabla de SUP.

⚠ IMPORTANT

Avant de prendre votre planche et de vous mettre à l'eau, voici quelques conseils pour les débutants en SUP :

- Allez dans un petit plan d'eau calme comme un lac, un étang ou une plage de sable sans obstacles comme des bateaux ou des bouées. Une journée ensoleillée, avec peu ou pas de vent, est préférable pour les débutants. Ne pagayez pas contre le vent.
- Pagayez avec le vent derrière vous autant que possible, afin que vous puissiez obtenir une aide du vent. Vous vous fatiguerez moins vite.
- Demandez toujours à un ami de vous observer lorsque vous utilisez votre planche SUP.
- Pratiquez d'abord pendant au moins une heure pour vous habituer à la planche SUP.

Standing up on your SUP

- Stand beside the board in shallow, but deep enough water, so the fin doesn't hit the bottom.
- Position yourself near the center of the board.
- In a kneeling position, hold the board by the edges and slowly get on the board.
- Once on the board, keep your hands on the sides of the board and slowly stand.
- Start raising your chest first while keeping your knees bent.
- Once your chest is vertical, slowly extend your legs to stand up.

Staying Balanced on a SUP

- Place your feet parallel to each other, about hip-width distance and centered between the sides of the board.
- Keep your knees slightly bent, your back straight, and your toes pointed forward.
- Shift your weight by moving your hips.
- Face forward and avoid staring at your feet.

De pie en su SUP

- Párese al lado de la tabla en agua poco profunda, pero lo suficientemente profundo de agua, para que la aleta no toque el fondo.
- Colóquese cerca del centro de la tabla.
- En posición de rodillas, sostenga la tabla por los bordes y súbase lentamente a la tabla.
- Una vez en la tabla, mantenga las manos a los lados de la tabla y párese lentamente.
- Empiece a levantar el pecho primero mientras mantiene las rodillas dobladas.
- Una vez que su pecho esté vertical, extienda lentamente las piernas para ponerse de pie.

Mantenerse equilibrado en un SUP

- Coloque los pies paralelos entre sí, aproximadamente a la distancia del ancho de las caderas y centrados entre los lados de la tabla.
- Mantenga las rodillas ligeramente flexionadas, la espalda recta y los dedos de los pies apuntando hacia adelante.
- Cambie su peso moviendo sus caderas.
- Mire hacia adelante y evite mirar sus pies.

Debout sur votre SUP

- Tenez-vous à côté de la planche dans une eau peu profonde mais suffisamment profonde pour que l'aileron ne touche pas le fond.
- Placez-vous près du centre de la planche.
- En position à genoux, tenez la planche par les bords et montez lentement sur la planche.
- Une fois sur la planche, gardez vos mains sur les côtés de la planche et levez-vous lentement.
- Commencez par soulever votre poitrine tout en gardant les genoux pliés.
- Une fois que votre poitrine est verticale, étendez lentement vos jambes pour vous lever.

Rester en équilibre sur un SUP

- Placez vos pieds parallèles l'un à l'autre, à environ la largeur des hanches et centrés entre les côtés de la planche.
- Gardez vos genoux légèrement fléchis, votre dos droit et vos orteils pointés vers l'avant.
- Déplacez votre poids en bougeant vos hanches.
- Tournez-vous vers l'avant et évitez de regarder vos pieds.

HOW TO USE A STAND UP PADDLE BOARD

How to Hold a SUP Paddle

- The paddle should angle forward from the shaft towards the nose of the board.
- When paddling on the right side, place your left hand on the T-grip and your right hand on the shaft.
- Do the reverse when paddling on the opposite side.

Falling and Getting Back On

- When falling, aim to the side of the board and into the water. Falling onto the board may cause injury.
- If separated from the paddle, retrieve your board first before retrieving the paddle.

Getting back on your SUP after falling off:

- Position yourself near the center of the board.
- Hold the handle at the center of the board with one hand.
- Let your legs float behind you, then slowly pull the board towards you to slide yourself on the board.

CÓMO USAR UNA TABLA DE PALETA DE PIE

Cómo sostener una paleta de SUP

- La paleta debe inclinarse hacia adelante desde el eje hacia la punta de la tabla.
- Al remar en el lado derecho, coloque su mano izquierda en el agarre en T y su mano derecha en el eje.
- Haga lo contrario al remar en el lado opuesto.

Caerse y volver a subir

- Al caer, apunte al costado de la tabla y al agua. Caerse sobre la tabla puede provocar lesiones.
- Si está separado de la paleta, primero recupere su tabla antes de recuperar la paleta.

Volver a subir a su SUP después de caerse:

- Colóquese cerca del centro de la tabla.
- Sostenga el asa en el centro de la tabla con una mano.
- Deje que sus piernas floten detrás de usted, luego tire lentamente de la tabla hacia usted para deslizarse sobre la tabla.

COMMENT UTILISER UN PADDLE BOARD VERTICAL

Comment tenir une pagaie SUP

- La pagaie doit s'incliner vers l'avant du manche vers le nez de la planche.
- Lorsque vous pagayez sur le côté droit, placez votre main gauche sur la poignée en T et votre main droite sur l'arbre.
- Faites l'inverse lorsque vous pagayez du côté opposé.

Tomber et remonter

- En cas de tombée, visez sur le côté de la planche et vous mettez à l'eau. La tombée sur la planche peut causer des blessures.
- Si vous êtes séparé(e) de la pagaie, récupérez votre planche avant de récupérer la pagaie.

Remonter sur son SUP après une tombée :

- Placez-vous près du centre de la planche.
- Tenez la poignée au centre de la planche avec une main.
- Laissez vos jambes flotter derrière vous, puis tirez lentement la planche vers vous pour vous glisser sur la planche.



